



# CENÍK STROJŮ A PŘÍSLUŠENSTVÍ 2024

Platnost od 01.01.2024

FEIN.CZ



**TOOLimpex**  
CZECH REPUBLIC s.r.o.





**FEIN**

PREFEROVANÝ PARTNER PRO  
ELEKTRICKÉ NÁŘADÍ V OBLASTI  
KOVOZPRACUJÍCÍHO PRŮMYSLU  
A ŘEMESEL.



# OBSAH

VYVÍJÍME BUDOUCNOST

4

VIZE A HODNOTY

6

SERVIS FEIN

8

18 V AKUMULÁTOROVÝM SYSTÉMEM AMPSHARE

10

<b>JÁDROVÉ VRTÁNÍ DO KOVU</b>		<b>12</b>
Endurance	22	Universal 34
Compact	25	Automatic 49
<hr/>		
<b>VRTÁNÍ</b>		<b>64</b>
Vrtačky	66	Závitořez 76
Vrtací kladivo	74	Magnetický stojan vrtačky 78
Úhlová vrtačka	75	
<hr/>		
<b>ŠROUBOVÁNÍ</b>		<b>82</b>
Akumulátorová vrtačka/šroubovák	84	Úhlový šroubovák s podélnou rukojetí AccuTec 94
Akumulátorový rázový utahovák	90	Šroubovák do kovu 97
Šroubovák s kolmou rukojetí AccuTec	93	
<hr/>		
<b>BROUŠENÍ &amp; LEŠTĚNÍ</b>		<b>98</b>
Úhlová bruska Universal	104	Bruska 127
Úhlová bruska Premium	110	Leštička 138
Přímá bruska	120	
<hr/>		
<b>OPRACOVÁNÍ PLECHŮ</b>		<b>144</b>
Prostříhovací nůžky	148	Drážkovací nůžky 164
Nůžky na plech	160	
<hr/>		
<b>ŘEZÁNÍ A FRÉZOVÁNÍ</b>		<b>170</b>
Zkracovací pila	172	Frézování hran 177
Přímočaré pily na trubky	173	Frézy na trubky 184
<hr/>		
<b>SYSTÉM FEIN VersaMAG</b>		<b>186</b>
FEIN VersaMAG	190	Příslušenství 191
<hr/>		
<b>MOKRÝ/SUCHÝ VYSAVAČ</b>		<b>192</b>
Akumulátorový mokrý/suchý vysavač	194	Mokrý/suchý vysavač 196
<hr/>		
<b>KMITÁNÍ</b>		<b>204</b>
MULTIMASTER	210	MULTIMASTER na opravy spár 237
Starlock příslušenství	217	12-hrané příslušenství 241
MULTIMASTER Automotive	230	
<hr/>		
<b>PÁSOVÉ BRUSKY</b>		<b>248</b>
Ruční pásová bruska GRIT GHB	250	Základní pásová bruska GRIT GI pro průmyslové využití 256
Základní pásová bruska GRIT GX pro ruční výrobu	253	Přídavné moduly GRIT GI pro průmyslové využití 259
Přídavné moduly GRIT GX pro ruční výrobu	255	Kompaktní pásová bruska GRIT GKS 263
<hr/>		
<b>AMPShare AKUMULÁTORY A NABÍJEČKY</b>		<b>274</b>
AMPShare akumulátory	276	AMPShare Nabíječky 277
<hr/>		
<b>PŘÍSLUŠENSTVÍ</b>		<b>278</b>
L-BOXX	280	Akumulátorový kartušovací lis 285
Balancér	282	Akumulátorové rádio 288
<hr/>		
<b>ČÍSELNÁ ČÁST</b>		<b>290</b>
Stroje a jejich číselné označení	292	Hodnoty vibrací a emisí zvuku 346
Příslušenství a jeho číselné označení	297	

# VYVÍJÍME BUDOUCNOST. JIŽ VÍCE NEŽ 150 LET.



1890



1910



1932

1867



Založení  
podniku  
Wilhelmem  
Emilem Feinem

1895



První  
elektrické  
nářadí  
na světě –  
vrtačka FEIN

1925



100 000.  
přístrojem je kladivo FEIN

1933



Pila pro  
rychlejší opracování  
plechu pro  
automobilový průmysl.



1967



2009



**FEIN**

2019

1956



1985



1986

První úhlová bruska s brzdou

2013

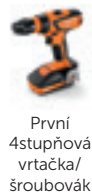

2016

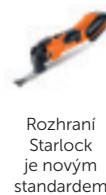

2017



2018



2023



2022

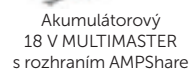

# VIZE.

Trh s elektrickým nářadím se v důsledku rostoucích požadavků koncových zákazníků neustále diferencuje a segmentuje. Proto nevidíme jen jeden trh, ale mnoho atraktivních dílčích trhů.

V rámci celého trhu s elektrickým nářadím máme vizi, že se značka FEIN stane mezinárodním lídrem v oblasti ocelových a kovových konstrukcí, výroby nádrží, speciálních vozidel, strojírenství, výstavby infrastruktury a ve vybraných oblastech, jako je výstavba potrubí a kolejí.

V těchto odvětvích se chceme stát specializovaným dodavatelem elektrického nářadí pro koncové zákazníky – a to nejen samotného nářadí, ale také spotřebního materiálu a příslušenství. Nadále také vidíme potenciál v technologii oscilačního nářadí.

Každé podnikatelské opatření má být dalším krokem k realizaci této vize.

Značka FEIN má dokázat, že i na vysoce konkurenčním trhu s elektrickým nářadím je možné dlouhodobě dosahovat vysoce nadprůměrné ziskové marže (ROS) na základě definovaného hodnotového systému a z něj odvozené produktové/tržní strategie, abychom si jako rodinný podnik zachovali nezávislost.

Se znalostí souvislostí mezi příčinami a důsledky jsme plně oddáni myšlence „komplexního řízení kvality“. Za tímto účelem svěřujeme našim zaměstnancům a vedoucím pracovníkům maximální míru odpovědnosti a rozhodovacích pravomocí, pokud svou osobností a vlastním výkonem prokázali, že si tuto důvěru zaslouží.



V RÁMCI CELÉHO TRHU S ELEKTRICKÝM NÁŘADÍM MÁME VIZI, ŽE SE ZNAČKA FEIN STANE MEZINÁRODNÍM LÍDREM V ODVĚTVĚ OBRÁBĚNÍ KOVŮ.



## NÁŠ HODNOTOVÝ SYSTÉM VE 3 HLAVNÍCH ZÁSADÁCH:

1

NAŠÍM CÍLEM JE REALIZOVAT LEPŠÍ ŘEŠENÍ PRO NAŠE ZÁKAZNÍKY.

2

KONSTRUKTIVNĚ HODNOTÍME DOSAŽENÉ VÝSLEDKY.

3

PEČLIVĚ ZVAŽUJEME DŮSLEDKY NAŠICH ROZHODNUTÍ. KAŽDÝ Z NÁS K NIM DŮSLEDNĚ PŘIHLÍŽÍ VE SVÉ FUNKCI.

NA SERVIS FEIN  
**JE SPOLEHNUTÍ.**



U FEIN jste v dobrých rukou i po zakoupení produktu. Naše elektrické nářadí jsme koncipovali pro maximální zatížení a přetížení – i při nepřetržitém provozu. A pokud byste přece jen někdy potřebovali naši podporu, pomůžeme vám rychle, profesionálně a s nasazením. Na to se můžete spolehnout.

#### ON-LINE PORTÁL

Přihlášení – a servisní svět FEIN je vám k dispozici. S my.FEIN vám to usnadníme, spojíme jednotlivé servisní úkony do jednoho místa a zajistíme, abyste je měli vždy ihned po ruce. Buď komfortně pomocí aplikace nebo on-line na **my.FEIN.com**

#### KATALOG NÁHRADNÍCH DÍLŮ FEIN

Vyberte si vhodné náhradní díly FEIN pro své elektrické nářadí FEIN zcela jednoduše on-line – přes katalog náhradních dílů FEIN s funkcí intuitivního vyhledávání a explozivními výkresy produktů.

#### 3LETÁ ZÁRUKA FEIN PLUS

Krátká registrace – prodloužený záruční servis: Na veškeré elektrické nářadí značky FEIN poskytujeme 3letou záruku FEIN PLUS. Nárok si zajistíte tak, že do 3 měsíců od nákupu zaregistrujete svůj nový výrobek značky FEIN na stránkách **www.fein.com/warranty**. Tam naleznete také zúčastněné země a další informace.

#### DALŠÍ SLUŽBY FEIN ON-LINE

Na webových stránkách jsou uvedeny další informace a servisní nabídky:

- + návody k použití a brožury ke stažení
- + FAQ
- + pokyny k údržbě

#### OPRAVNA FEIN

At již se jedná o opravu, údržbu nebo záruční případ – vaše zakázky vyřídíme rychle a efektivně přes naše smluvní dílny FEIN. Ty mají skladem příslušné originální náhradní díly FEIN – i pro mnoho starších strojů. Abyste mohli své nářadí opět začít co nejrychleji používat.



Kromě toho naleznete na **webových stránkách také služby**, které jsou nabízeny speciálně ve vašem regionu.

# MNOHO ZNAČEK. MNOHO STROJŮ. JEDEN AKUMULÁTOROVÝ SYSTÉM.



Výkon pro profesionály: AMPShare je jednotný akumulátorový systém, s kterým můžete používat nářadí mnoha profesionálních značek jen s jedním akumulátorem – díky špičkové technologii akumulátorů Bosch Professional.

Více informací na  
**[AMPShare.com](http://AMPShare.com)**



## Silné stroje s 18 V akumulátorovým systémem AMPShare.

Jedno rozhraní, mnoho možností: Stále více výrobků značky FEIN s 18 V akumulátory BOSCH Professional lze od roku 2008 používat i s akumulátory AMPShare. Pro vás to znamená: kratší dobu nabíjení, vyšší výkon a méně různých akumulátorů a nabíječek – pro větší přehled a pořádek na pracovišti. S těmito stroji můžete tyto výhody využívat již nyní. A další jsou již v plánu.

Těšte se!



JÁDROVÉ  
VRTAČKY



MULTIMASTER



ÚHLOVÉ BRUSKY



PŘÍMÉ BRUSKY



SRÁŽEČKY  
HRAN



PROSTŘIHOVACÍ  
NŮŽKY,  
NŮŽKY NA PLECH,  
PROŘEZÁVAČE  
DRÁŽEK



RÁDIO  
A VYSAVAČ

DALŠÍ VÝROBKY  
BUDOU  
NÁSLEDOVAT ...

# JÁDROVÉ VRTÁNÍ DO KOVU



## ENDURANCE

22

Endurance magnetické jádrové vrtačky se základními funkcemi pro jádrové vrtání, které neznají žádné kompromisy, mají dlouhou životnost a vysoký výkon.



## COMPACT

25

Kompaktní magnetické jádrové vrtačky s minimálními rozměry pro jádrové vrtání v nejužších a obtížně přístupných místech.





## UNIVERSAL

34

Výkonné, univerzální magnetické jádrové vrtačky s maximálními požadavky na kvalitu pro univerzální použití.



## AUTOMATIC

49

Výkonná, plně automatická magnetická jádrová vrtačka pro maximální účinnost a minimální fyzickou námahu.



Nejkompaktnější jádrová vrtačka.\*

# KBC 36 MAGFORCE.

## KOMPAKTNÍ SILÁK.

Výkonná, odolná a celosvětově unikátní mezi kompaktními jádrovými vrtačkami: Vysoce výkonný bezuhlíkový 1 200W motor FEIN s enormní stabilitou otáček zajišťuje zcela revoluční efektivitu díky vynikajícímu pracovnímu tempu.



## VYPADÁ TO NA ÚSPĚCH.

Vždy optimální výhled na místo vrtání: Díky vysokému umístění převodovky a velkému pracovnímu prostoru pod vrtacím vřetenem máte důležité úlohy neustále pod dohledem – a pevně v ruce.

## PŘERŮSTÁ SAMA SEBE.

S pravotočivých a levotočivým chodem, elektronickým nastavením otáček a hloubkou řezu až 35 mm lze KBC 36 MAGFORCE používat univerzálně, a hodí se tak pro každý projekt.

## PŘITAHOVÁNA VÝZVAMI.

Díky integrovanému snímači náklonu, 10 000 N přídržné síle magnetu a komfortnímu ukazateli přídržné síly magnetu drží vrtačka KBC 36 MAGFORCE vždy zatraceně dobře.



**NOVÁ VELIKOST.**

Díky malé konstrukční výšce 169 mm, konstrukční délce pouhých 290 mm, celkové hmotnosti 8,5 kg a mobilnímu a flexibilnímu použití bude práce ve stísněných prostorech vaší oblíbenou činností.

**VAŠE PŘIDANÁ HODNOTA****MÁLO MÍST. ŽÁDNÝ PROBLÉM.**

Díky KBC 36 MAGFORCE bude opravování zúžených, těžko dostupných míst rutinní prací.

**DODATEČNÉ OPRAVY BEZ OBAV.**

Dodatečné opravy vyvrtaných otvorů v dílech nebo nosnících, které se již montují? Vyřízeno obratem ruky.

**KOMPAKTNÍ MULTITALENT.**

Ať už jde o jádrové vrtání, spirálové vrtání, řezání závitů nebo zahlubování – vrtačka KBC 36 MAGFORCE je vyzbrojena pro každý požadavek.

**JEDNODUŠE. BEZPEČNĚ.**

Optimální výhled na místo vrtání, intuitivní ovládání a stabilita v místě použití: S vrtačkou KBC 36 MAGFORCE zvládnete suverénně náročné úkoly.

**OVĚŘENÁ KVALITA.**

Extrémně odolná proti opotřebení, trvanlivá a otestovaná pro dlouhodobé používání: Nejkompaktnější jádrová vrtačka na světě s pravotočivým a levotočivým chodem nenese jméno naší firmy bezdůvodně.



UPOZORNĚNÍ: Toto je vyobrazení vrtačky KBC 36 MAGFORCE v **originální velikosti**.

Vrtačka  
KBC 36 MAGFORCE  
získala ocenění  
**Red Dot Award.**



reddot winner 2023

# VYTVÁŘÍ STANDARDY. I PŘI SVÉ VELIKOSTI.



Toto je vyobrazení vrtačky  
KBC 36 MAGFORCE  
v **originální velikosti**.

DIN A4 (297 x 210 mm)



Malá jako list papíru formátu A4, ale při srovnání jednoduše největší: Nová vrtačka KBC 36 MAGFORCE, nejkompaktnější jádrová vrtačka na světě s pravotočivým a levotočivým chodem.

MODEL	KONSTRUKČNÍ DÉLKA	KONSTRUKČNÍ VÝŠKA	ROHOVÝ ROZMĚR	HMOTNOST	HLOUBKA VRTÁNÍ
<b>FEIN KBC 36 MAGFORCE</b>	<b>290 mm</b>	169 mm	<b>40 mm</b>	<b>8,5 kg</b>	<b>35 mm</b>
Konkurenční výrobek 1	310 mm	<b>167 mm</b>	50 mm	10,3 kg	30 mm
Konkurenční výrobek 2	338 mm	180 mm	43 mm	11,0 kg	30 mm
Konkurenční výrobek 3	380 mm	176 mm	57 mm	9,5 kg	30 mm



KBC 36 MAGFORCE

Konkurenční výrobek 1

Konkurenční výrobek 2

Konkurenční výrobek 3

Jádrové vrtání.

# JÁDROVÉ VRTÁKY A PŘÍSLUŠENSTVÍ.

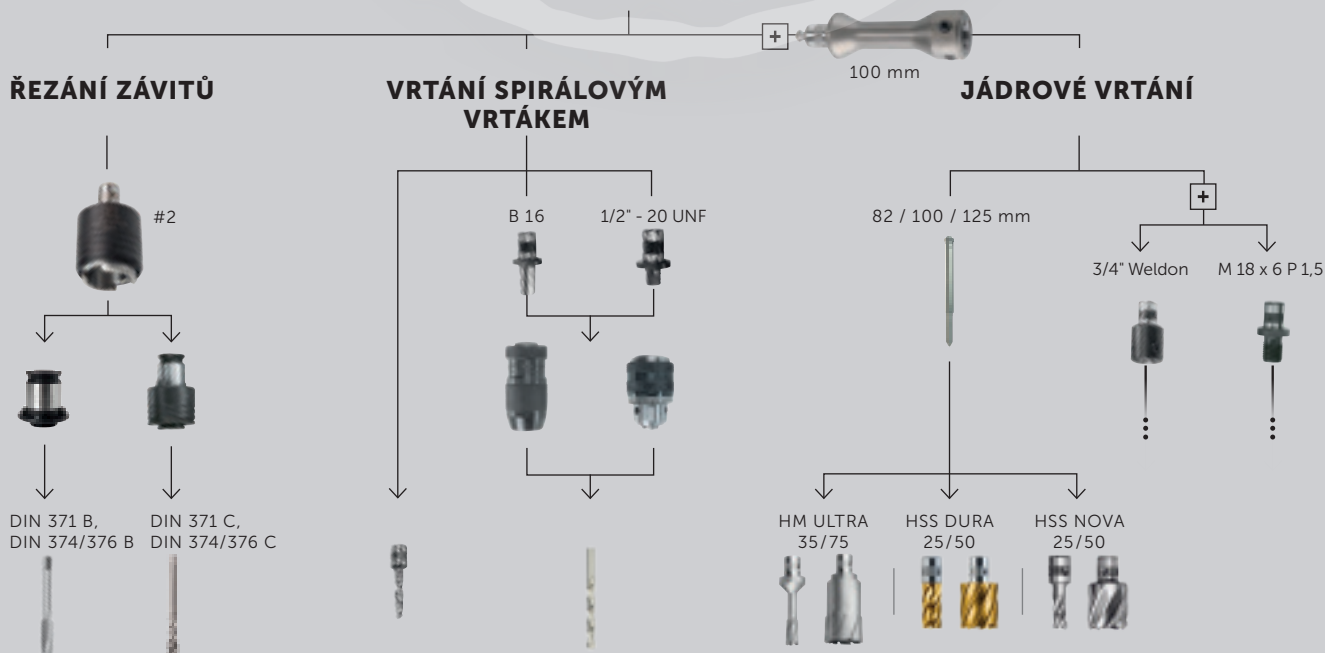
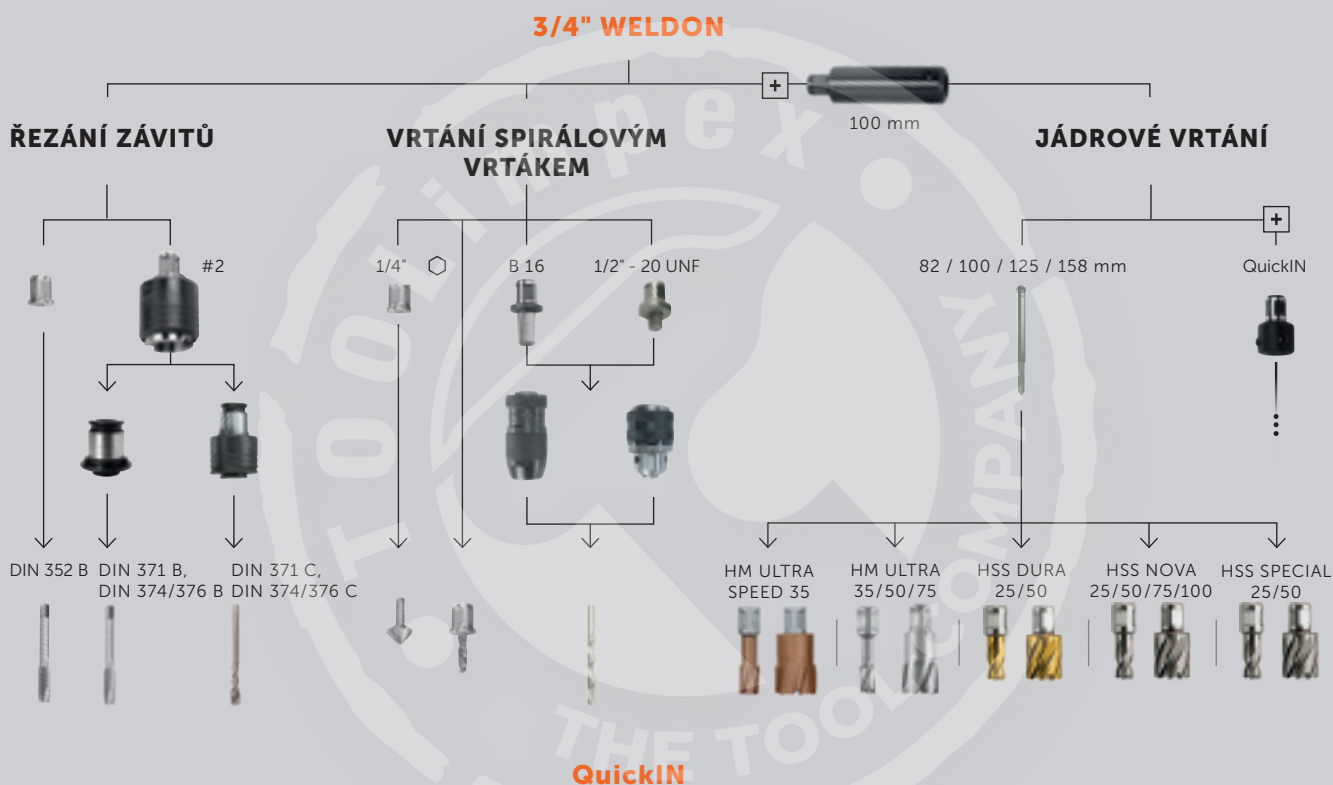

## JÁDROVÉ VRTÁKY FEIN WELDON 3/4"

						
	<b>3/4" Weldon</b>	<b>FEIN HM ULTRA SPEED</b> HM/TCT [WC-Co] + TiAlSiN 1.450 HV TiAlSiN (3 µm) 3.800 HV	<b>FEIN HM ULTRA</b> HM/TCT [WC-Co] 1.450 HV	<b>FEIN HSS DURA</b> HSS + TiN 64 HRC (800 HV) TiN (3 µm) 1.550 HV	<b>FEIN HSS NOVA</b> HSS 64 HRC (800 HV)	<b>FEIN HSS SPECIAL</b> HSS 64 HRC (800 HV) Vícevrstvá geometrie
	25 mm	-	-	Ø 12-60 mm	Ø 12-60 mm	Ø 12-35 mm
	35 mm	Ø 14-36 mm	Ø 12-60 mm	-	-	-
	50 mm	-	Ø 12-65 mm	Ø 12-60 mm	Ø 12-60 mm	Ø 12-50 mm
	75 mm	-	Ø 18-65 mm	-	Ø 19-60 mm	-
	100 mm	-	-	-	Ø 21-50 mm*	-
	< 10% Si < 600 N/mm <sup>2</sup>	✓✓	✓	✓	✓✓	✓✓
	> 10% Si < 600 N/mm <sup>2</sup>	✓	-	✓	✓	✓
	< 500 N/mm <sup>2</sup>	✓✓✓	✓✓✓	✓✓✓	✓✓✓	✓✓✓
	< 750 N/mm <sup>2</sup>	✓✓✓	✓✓✓	✓✓✓	✓✓	✓✓
	< 900 N/mm <sup>2</sup>	✓✓✓	✓✓✓	✓✓	✓	✓
	< 1.100 N/mm <sup>2</sup>	✓✓	✓✓	✓	-	-
	< 700 N/mm <sup>2</sup>	✓✓	✓✓	✓✓	✓	✓
	> 700 N/mm <sup>2</sup>	✓	✓	✓	-	-
	< 300 N/mm <sup>2</sup>	✓✓✓	✓✓✓	-	✓	✓
	< 500 N/mm <sup>2</sup>	✓✓	✓✓	-	-	-

## QuickIN

				
	<b>QuickIN</b>	<b>FEIN HM ULTRA</b> HM/TCT [WC-Co] 1.450 HV	<b>FEIN HSS DURA</b> HSS + TiN 64 HRC (800 HV). TiN (3 µm) 1.550 HV	<b>FEIN HSS NOVA</b> HSS 64 HRC (800 HV)
	25 mm	-	Ø 12-50 mm	Ø 12-50 mm
	35 mm	Ø 12-65 mm	-	-
	50 mm	-	Ø 12-50 mm	Ø 12-50 mm
	75 mm	Ø 18-65 mm	-	-
	< 10% Si < 600 N/mm <sup>2</sup>	✓	✓	✓✓
	> 10% Si < 600 N/mm <sup>2</sup>	-	✓	✓
	< 500 N/mm <sup>2</sup>	✓✓✓	✓✓✓	✓✓✓
	< 750 N/mm <sup>2</sup>	✓✓✓	✓✓✓	✓✓
	< 900 N/mm <sup>2</sup>	✓✓✓	✓✓	✓
	< 1.100 N/mm <sup>2</sup>	✓✓	✓	-
	< 700 N/mm <sup>2</sup>	✓✓	✓✓	✓
	> 700 N/mm <sup>2</sup>	✓	✓	-
	< 300 N/mm <sup>2</sup>	✓✓✓	-	✓
	< 500 N/mm <sup>2</sup>	✓✓	-	-

\* nevhodné pro překrývající vrty

# 1 JÁDROVÉ VRTÁNÍ DO KOVU

## WELDON 32

### ŘEZÁNÍ ZÁVITŮ

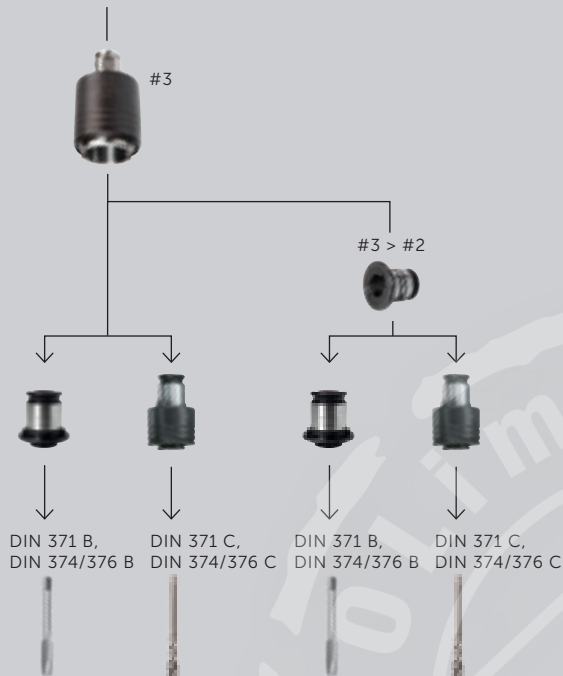

### VRTÁNÍ SPIRÁLOVÝM VRTÁKEM

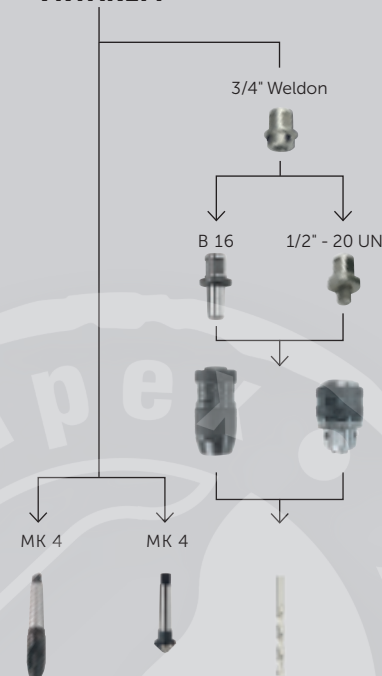

### JÁDROVÉ VRTÁNÍ

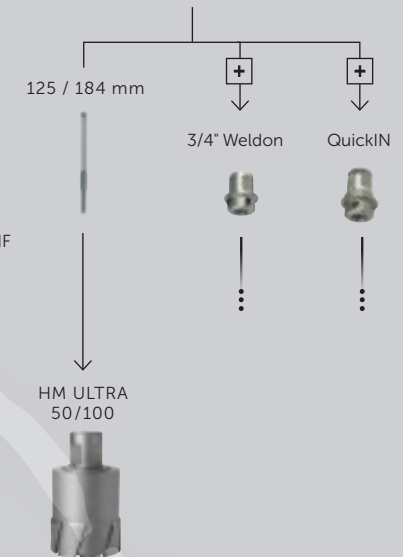

## JÁDROVÉ VRTÁKY FEIN WELDON 32

**FEIN**  
**HM ULTRA**  
 HM/ TCT [WC-Co]  
 1.450 HV

### WELDON 32

	25 mm	-
	35 mm	-
	50 mm	Ø 50-110 mm
	75 mm	-
	100 mm	Ø 50-110 mm
	< 10% Si < 600 N/mm <sup>2</sup>	✓
	> 10% Si < 600 N/mm <sup>2</sup>	-
	< 500 N/mm <sup>2</sup>	✓✓✓
	< 750 N/mm <sup>2</sup>	✓✓✓
	< 900 N/mm <sup>2</sup>	✓✓✓
	< 1.100 N/mm <sup>2</sup>	✓✓
	< 700 N/mm <sup>2</sup>	✓✓
	> 700 N/mm <sup>2</sup>	✓
	< 300 N/mm <sup>2</sup>	✓✓✓
	< 500 N/mm <sup>2</sup>	✓✓

## STŘEDICÍ KOLÍKY FEIN

		82 mm	100 mm	125 mm	135 mm	158 mm	184 mm
Ø x l [mm]		6,35 x 82	6,35 x 100	6,35 x 125	6,35 x 135	6,35 x 158	7,98 x 184
Objednací číslo		6 31 34 998 30 0	6 31 34 998 31 0	6 31 34 998 33 0	6 31 34 998 33 5	3 02 17 366 01 0	3 02 17 362 01 0
<b>Hloubka vrtání</b>	<b>Upnutí jádrového vrtáku</b>						
25 mm	QuickIN	✓					
	Weldon 3/4"	✓					
35 mm	QuickIN		✓				
	Weldon 3/4"		✓*				
50 mm	QuickIN		✓				
	Weldon 3/4"		✓				
	QuickIN MAX / Weldon 32			✓			
75 mm	QuickIN			✓			
	Weldon 3/4"			✓			
100 mm	Weldon 3/4"					✓	
	Weldon 32						✓

**Adaptér QuickIN > Weldon 3/4"** (6 39 01 021 01 4)

25 mm		Výstup Weldon 3/4"			✓		
35 mm					✓		
50 mm						✓	

**Adaptér Weldon 32 > Weldon 3/4"** (6 39 01 075 01 0)

25 mm		Výstup Weldon 3/4"			✓		
35 mm						✓	
50 mm							✓

**Adaptér Weldon 3/4" > QuickIN** (6 39 01 027 01 0)

25 mm		Výstup QuickIN		✓			
35 mm					✓		
50 mm							✓

**Adaptér Weldon 32 > QuickIN** (6 39 01 045 01 0)

25 mm		Výstup QuickIN			✓		
35 mm						✓	
50 mm							✓

# 1 ENDURANCE



KBE 32	KBE 32 QW	KBE 36 MAGSPEED	KBE 36 QW MAGSPEED	KBE 50-2
--------	-----------	-----------------	--------------------	----------

Malá a extrémně lehká 1 stupňová odolná magnetická jádrová vrtačka se základními funkcemi pro jádrové vrtání na stavbě.

Malá a lehká 1 stupňová odolná magnetická jádrová vrtačka s jedinečným výkonem a dlouhou životností i za nejnáročnějších podmínek v dílně i na staveništi.

Lehká 2 stupňová odolná magnetická jádrová vrtačka s dlouhým zdvihem a základními funkcemi pro jádrové a spirálové vrtání v dílně a na stavbě.

STRANA		23	23	23	24	24
Jádrové vrtání do kovu do Ø 35 mm		++	++	++	++	++
Jádrové vrtání do kovu do Ø 50 mm						++
Spirálové vrtání se sklíčidlem (DIN 338)						++
Práce nad hlavou		++	++	++	++	+
Použití k montáži		++	++	++	++	++
Použití v dílně		++	++	++	++	++
Ruční kolečko pro posuv s možností umístění na druhé straně		•	•	•	•	•
Rychlovýměnný systém jádrových vrtáků bez použití nářadí			•	•		
Jmenovitý příkon	W	1 200	1 200	1 600	1 600	1 100
Využitelný výkon	W	770	770	1 200	1 200	650
Motor				bez kartáčů	bez kartáčů	
Otáčky při zatížení	min <sup>-1</sup>	450	450	620	620	
Pracovní otáčky – 1. stupeň	min <sup>-1</sup>					260
Pracovní otáčky – 2. stupeň	min <sup>-1</sup>					520
Otáčky při chodu naprázdno	min <sup>-1</sup>	700	700	620	620	
Volnoběžné otáčky – 1. stupeň	min <sup>-1</sup>					330
Volnoběžné otáčky – 2. stupeň	min <sup>-1</sup>					650
Korunkový vrták max. Ø	mm	32	32	36	36	50
Jádrový vrták HSS max. Ø	mm	32	32	26	26	50
Jádrový vrták max. vrtací hloubka	mm	50	50	50	50	50
Spirálový vrták max. Ø	mm					16
Upnutí jádrového vrtáku		3/4" Weldon	3/4" Weldon	3/4" Weldon	3/4" Weldon	3/4" Weldon
Zdvih	mm	90	90	107	107	135
Přidrzná síla magnetu	N	10 000	10 000	10 000	10 000	12 000
Rozměry magnetického podstavce	mm	175 x 80	175 x 80	175 x 80	175 x 80	195 x 90
Kabel se zástrčkou	m	3	3	4	4	3
Hmotnost dle EPTA	kg	10,80	11,00	11,00	11,20	12,50

+ vhodné      ++ velmi vhodné      • obsaženo



## KBE 32



## DODÁVKA

1 ruční čerpadlo, 1 držák na láhev,  
1 pás, 1 středící kolík 100 mm,  
1 dotyková ochrana, 1 klíč s vnitřním  
šestihranem 5 mm, 1 kufřík

Příslušenství viz. Strana 28

Malá a extrémně lehká 1 stupňová odolná magnetická jádrová vrtačka se základními funkcemi pro jádrové vrtání na stavbě.

Jmenovitý příkon	W	1 200
Využitelný výkon	W	770
Otáčky při zatížení	min <sup>-1</sup>	450
Otáčky při chodu naprázdno	min <sup>-1</sup>	700
Korunkový vrták max. Ø	mm	32
Jádrový vrták HSS max. Ø	mm	32
Jádrový vrták max. vrtací hloubka	mm	50
Upnutí jádrového vrtáku		3/4" Weldon
Zdvih	mm	90
Přidrzná síla magnetu	N	10 000
Rozměry magnetického podstavce	mm	175 x 80
Kabel se zástrčkou	m	3
Hmotnost dle EPTA	kg	10,80

<b>Objednací číslo</b>	<b>7 270 94 61 00 0</b>
EAN	4014586894539
<b>Cena v Czk bez DPH [PK01]</b>	<b>15.874,00</b>
Cena v Czk s DPH [PK01]	19.207,54

## PŘEDNOSTI FEIN

- + Pro náročné použití díky maximální kvalitě zpracování a vnitřnímu vedení motorového kabelu.
- + Nekompromisní životnost díky mimořádně odolné konstrukci převodovky s dobou provozu až 400 hodin.
- + Lehké s vysoce výkonným motorem FEIN a vysokým kroutícím momentem pro jakékoli jádrové vrtání.
- + Skvělý poměr cena / výkon.
- + Vnitřní chlazení.
- + Vysoká přidrzná síla magnetu.
- + Ruční ovládání posuvu s možností umístění na druhé straně.
- + Dobrá přístupnost ve stísněných provozních situacích.
- + Osobní ochranný vypínač.

## KBE 32 QW



## DODÁVKA

1 ruční čerpadlo, 1 držák na láhev,  
1 pás, 1 středící kolík 100 mm,  
1 dotyková ochrana, 1 kufřík

Příslušenství viz. Strana 28

Malá a extrémně lehká 1 stupňová odolná magnetická jádrová vrtačka se základními funkcemi pro jádrové vrtání na stavbě.

Jmenovitý příkon	W	1 200
Využitelný výkon	W	770
Otáčky při zatížení	min <sup>-1</sup>	450
Otáčky při chodu naprázdno	min <sup>-1</sup>	700
Korunkový vrták max. Ø	mm	32
Jádrový vrták HSS max. Ø	mm	32
Jádrový vrták max. vrtací hloubka	mm	50
Upnutí jádrového vrtáku		3/4" Weldon
Výměna jádrového vrtáku		bez nářadí
Zdvih	mm	90
Přidrzná síla magnetu	N	10 000
Rozměry magnetického podstavce	mm	175 x 80
Kabel se zástrčkou	m	3
Hmotnost dle EPTA	kg	11,00

<b>Objednací číslo</b>	<b>7 270 95 61 00 0</b>
EAN	4014586894614
<b>Cena v Czk bez DPH [PK01]</b>	<b>17.994,00</b>
Cena v Czk s DPH [PK01]	21.772,74

## PŘEDNOSTI FEIN

- + Pro náročné použití díky maximální kvalitě zpracování a vnitřnímu vedení motorového kabelu.
- + Nekompromisní životnost díky mimořádně odolné konstrukci převodovky s dobou provozu až 400 hodin.
- + Lehké s vysoce výkonným motorem FEIN a vysokým kroutícím momentem pro jakékoli jádrové vrtání.
- + Skvělý poměr cena / výkon.
- + Rychlovýměnný systém jádrových vrtáků bez nářadí.
- + Vnitřní chlazení.
- + Vysoká přidrzná síla magnetu.
- + Ruční ovládání posuvu s možností umístění na druhé straně.
- + Dobrá přístupnost ve stísněných provozních situacích.
- + Osobní ochranný vypínač.

## KBE 36 MAGSPEED



## DODÁVKA

1 nádoba na chladicí kapalinu, 1 pás,  
1 středící kolík 100 mm, 1 dotyková  
ochrana, 1 klíč s vnitřním šestihranem  
5 mm, 1 klíč s vnitřním šestihranem  
s T-rukojetí 5 mm, 1 kufřík

Příslušenství viz. Strana 28

Malá a lehká 1 stupňová odolná magnetická jádrová vrtačka s jedinečným výkonem a dlouhou životností i za nejnáročnějších podmínek v dílně i na staveništi.

Jmenovitý příkon	W	1 600
Využitelný výkon	W	1 200
Motor		bez kartáčů
Otáčky při zatížení	min <sup>-1</sup>	620
Otáčky při chodu naprázdno	min <sup>-1</sup>	620
Korunkový vrták max. Ø	mm	36
Jádrový vrták HSS max. Ø	mm	26
Jádrový vrták max. vrtací hloubka	mm	50
Upnutí jádrového vrtáku		3/4" Weldon
Zdvih	mm	107
Přidrzná síla magnetu	N	10 000
Rozměry magnetického podstavce	mm	175 x 80
Kabel se zástrčkou	m	4
Hmotnost dle EPTA	kg	11,00

<b>Objednací číslo</b>	<b>7 273 24 61 00 0</b>
EAN	4014586898551
<b>Cena v Czk bez DPH [PK01]</b>	<b>24.619,00</b>
Cena v Czk s DPH [PK01]	29.788,99

## PŘEDNOSTI FEIN

- + Zdvoujnásobení produktivity s perfektními výsledky: Doba vrtání se zkracuje na polovinu, pracovní proces se urychlí. Díky rychlému postupu práce lze vyvrtat až 60 otvorů ve srovnání s dosavadními 30 otvory za stejnou dobu práce.
- + Vynikající a dosud nevidaný řezný výkon díky křivce otáček a točivého momentu s řeznou rychlostí až 70 m/min – ideální pro jádrové vrtáky HM ULTRA a HM ULTRA SPEED.
- + Jedinečná dlouhá životnost pro až 240 000 otvorů díky konceptu stroje s extrémně nízkým opotřebením s bezkartáčovým vysoce výkonným motorem 1600 W a vnitřním vedením kabelu motoru vrtání!
- + Dobrá přístupnost ve stísněných podmínkách díky intuitivní koncepci ovládání.
- + Komfortní zobrazení přidrzné síly magnetu.
- + Snímač náklonu zastaví motor vrtačky, pokud stroj prokluzuje nebo se naklání.
- + Integrovaný zásobník chladicí kapaliny.
- + Ruční kolečko pro posuv, bočně vyměnitelné bez nářadí.
- + Místo pro klíč s vnitřním šestihranem 5 mm přímo na stroji.
- + Osobní ochranný vypínač.

## 1 ENDURANCE

### KBE 36 QW MAGSPEED



#### DODÁVKA

1 nádoba na chladicí kapalinu, 1 pás, 1 středící kolík 100 mm, 1 dotyková ochrana, 1 kufřík

**Příslušenství viz. Strana 28**

Malá a lehká 1 stupňová odolná magnetická jádrová vrtačka s jedinečným výkonem a dlouhou životností i za nejnáročnějších podmínek v dílně i na staveništi.

Jmenovitý příkon	W	1 600
Využitelný výkon	W	1 200
Motor		bez kartáčů
Otáčky při zatížení	min <sup>-1</sup>	620
Otáčky při chodu naprázdno	min <sup>-1</sup>	620
Korunkový vrták max. Ø	mm	36
Jádrový vrták HSS max. Ø	mm	26
Jádrový vrták max. vrtací hloubka	mm	50
Upnutí jádrového vrtáku		3/4" Weldon
Výměna jádrového vrtáku		bez nářadí
Zdvih	mm	107
Přidrzná síla magnetu	N	10 000
Rozměry magnetického podstavce	mm	175 x 80
Kabel se zástrčkou	m	4
Hmotnost dle EPTA	kg	11,20

<b>Objednáací číslo</b>	<b>7 273 28 61 00 0</b>
EAN	4014586899794
<b>Cena v CzK bez DPH [PK01]</b>	<b>26.474,00</b>
Cena v CzK s DPH [PK01]	32.033,54

#### PŘEDNOSTI FEIN

- + Zdvoujnásobení produktivity s perfektními výsledky: Doba vrtání se zkracuje na polovinu, pracovní proces se urychlí. Díky rychlému postupu práce lze vyvrtat až 60 otvorů ve srovnání s dosavadními 30 otvory za stejnou dobu práce.
- + Vynikající a dosud nevidaný řezný výkon díky křivce otáček a točivého momentu s řeznou rychlostí až 70 m/min – ideální pro jádrové vrtáky HM ULTRA a HM ULTRA SPEED.
- + Jedinečná dlouhá životnost až pro 240 000 otvorů díky konceptu stroje s extrémně nízkým opotřebením s bezuhlíkovým vysoce výkonným motorem 1 600 W a vnitřním vedením kabelu motoru vrtání.
- + Dobrá přístupnost ve stísněných provozních situacích.
- + Komfortní zobrazení přidrzné síly magnetu.
- + Snímač náklonu zastaví motor vrtačky, pokud stroj prokluzuje nebo se naklání.
- + Integrovaný zásobník chladicí kapaliny.
- + Ruční kolečko pro posuv, bočně vyměnitelné bez nářadí.
- + Osobní ochranný vypínač.

### KBE 36 QW MAGSPEED FABRICATION SE



#### DODÁVKA

1 magnetická jádrová vrtačka, 1 nádoba na chladicí kapalinu, 1 pás, 1 středící kolík 100 mm, 1 dotyková ochrana, 1 kufřík, 6 jádrových vrtáků HM ULTRA SPEED 35 s hloubkou řezu 35 mm (Ø 2x 14/16/18/20/22 mm), 2 středící kolíky 100 mm

**Příslušenství viz. Strana 28**

Odolná jádrová vrtačka KBE 36 QW MAGSPEED s jedinečným výkonem v kombinaci s jádrovými vrtáky HM ULTRA SPEED 35 s povrchovou úpravou TiAlSiN – pro maximální řezný výkon a vynikající postup práce. Ideální pro sériové intenzivní používání ve výrobě ocelových konstrukcí.

Jmenovitý příkon	W	1 600
Využitelný výkon	W	1 200
Motor		bez kartáčů
Otáčky při zatížení	min <sup>-1</sup>	620
Otáčky při chodu naprázdno	min <sup>-1</sup>	620
Korunkový vrták max. Ø	mm	36
Jádrový vrták max. vrtací hloubka	mm	50
Upnutí jádrového vrtáku		3/4" Weldon
Výměna jádrového vrtáku		bez nářadí
Hmotnost dle EPTA	kg	11,20

<b>Objednáací číslo</b>	<b>7 273 28 62 00 0</b>
EAN	4014586899664
<b>Cena v CzK bez DPH [PK01]</b>	<b>31.774,00</b>
Cena v CzK s DPH [PK01]	38.446,54

#### PŘEDNOSTI FEIN

- + Zdvoujnásobení produktivity s perfektními výsledky: Doba vrtání se zkracuje na polovinu, pracovní proces se urychlí. Díky rychlému postupu práce lze vyvrtat až 60 otvorů ve srovnání s dosavadními 30 otvory za stejnou dobu práce.
  - + Vynikající a dosud nevidaný řezný výkon díky křivce otáček a točivého momentu s řeznou rychlostí až 70 m/min – ideální pro jádrové vrtáky HM ULTRA a HM ULTRA SPEED.
  - + Jedinečná dlouhá životnost až pro 240 000 otvorů díky konceptu stroje s extrémně nízkým opotřebením s bezuhlíkovým vysoce výkonným motorem 1 600 W a vnitřním vedením kabelu motoru vrtání.
- HM ULTRA SPEED 35:** Jádrové vrtáky HM s povrchovou úpravou TiAlSiN pro jedinečný řezný výkon, maximální postup práce a maximální životnost.

### KBE 50-2



#### DODÁVKA

1 nádoba na chladicí kapalinu, 1 pás, 1 středící kolík 100 mm, 1 dotyková ochrana, 2 klíče s vnitřním šestihranem 5 a 6 mm

**Příslušenství viz. Strana 28**

Lehká 2 stupňová ekonomická magnetická jádrová vrtačka s dlouhým zdvihem a základními funkcemi pro jádrové a spirálové vrtání v dílně a na stavbě.

Jmenovitý příkon	W	1 100
Využitelný výkon	W	650
Pracovní otáčky – 1. stupeň	min <sup>-1</sup>	260
Pracovní otáčky – 2. stupeň	min <sup>-1</sup>	520
Volnoběžné otáčky – 1. stupeň	min <sup>-1</sup>	330
Volnoběžné otáčky – 2. stupeň	min <sup>-1</sup>	650
Korunkový vrták max. Ø	mm	50
Jádrový vrták HSS max. Ø	mm	50
Jádrový vrták max. vrtací hloubka	mm	50
Spirálový vrták max. Ø	mm	16
Upnutí jádrového vrtáku		3/4" Weldon
Zdvih	mm	135
Celkový rozsah zdvihu	mm	260
Přidrzná síla magnetu	N	12 000
Rozměry magnetického podstavce	mm	195 x 90
Kabel se zástrčkou	m	3
Hmotnost dle EPTA	kg	12,50

<b>Objednáací číslo</b>	<b>7 270 51 60 00 0</b>
EAN	4014586881645
<b>Cena v CzK bez DPH [PK01]</b>	<b>33.099,00</b>
Cena v CzK s DPH [PK01]	40.049,79

#### PŘEDNOSTI FEIN

- + Pro náročné použití díky maximální kvalitě zpracování.
- + Vysoce výkonný motor FEIN s vysokým kroutícím momentem a extra vysokým zdvihem pro jádrové a spirálové vrtání.
- + Nekompromisní v ohledu na životnost a postup práce s vynikajícím poměrem cena/výkon.
- + mechanická dvoustupňová převodovka
- + Integrovaný zásobník chladicí kapaliny.
- + Vysoká přidrzná síla magnetu.
- + Optimální hmotnostní poměr.
- + Bočně vyměnitelné posuvné ruční kolo s šestihraným nábojem.
- + Integrovaný držák vnitřního šestihranu.
- + Osobní ochranný vypínač.

**KBC 36 MAGFORCE**

Extrémně malá a lehká jednorychlostní kompaktní magnetická jádrová vrtačka s minimálními rozměry pro práce ve stísněných pracovních podmínkách v dílně a na staveništi. Dlouhá životnost – bez uhlíkový motor.

<b>STRANA</b>		26
Jádrové vrtání do kovu do Ø 35 mm		++
Práce nad hlavou		++
Použití k montáži		++
Jmenovitý příkon	W	1 200
Využitelný výkon	W	680
Otáčky při zatížení	min <sup>-1</sup>	130 - 610
Otáčky při chodu naprázdno	min <sup>-1</sup>	130 - 660
Korunkový vrták max. Ø	mm	36
Jádrový vrták HSS max. Ø	mm	36
Jádrový vrták max. vrtací hloubka	mm	35
Spirálový vrták max. Ø	mm	16
Řezání závitů		M 12
Upnutí jádrového vrtáku		3/4" Weldon
Rozměr v rohu	mm	40
Konstrukční výška	mm	169
Konstrukční délka	mm	290
Zdvih	mm	46
Přídržná síla magnetu	N	10 000
Rozměry magnetického podstavce	mm	175 x 80
Kabel se zástrčkou	m	3
Hmotnost dle EPTA	kg	8,50

++ velmi vhodné

## 1 COMPACT

### KBC 36 MAGFORCE



#### DODÁVKA

1 ráčna 1/2", 1 prodloužení nástrčného klíče 1/2", 1 čerpadlo chladicí kapaliny, 1 pás, 1 hák na třísky, 1 středící kolík 82 mm, 1 dotyková ochrana, 1 pomocná rukojeť, 1 klíč s vnitřním šestihranem 5 mm, 1 klíč s vnitřním šestihranem s T-rukojetí 5 mm, 1 plastový kufřík na nářadí (L-BOXX 238)

**Příslušenství viz. Strana 28**

Extrémně malá a lehká jednorychlostní kompaktní magnetická jádrová vrtačka s minimálními rozměry pro práce ve stísněných pracovních podmínkách ve dílně a na staveništi. Dlouhá životnost – bez uhlíkový motor.

Jmenovitý příkon	W	1 200
Využitelný výkon	W	680
Otáčky při zatížení	min <sup>-1</sup>	130 - 610
Otáčky při chodu naprázdno	min <sup>-1</sup>	130 - 660
Korunkový vrták max. Ø	mm	36
Jádrový vrták HSS max. Ø	mm	36
Jádrový vrták max. vrtací hloubka	mm	35
Spirálový vrták max. Ø	mm	16
Řezání závitů		M 12
Zahlubování max. Ø	mm	32
Upnutí jádrového vrtáku		3/4" Weldon
Rozměr v rohu	mm	40
Konstrukční výška	mm	169
Konstrukční délka	mm	290
Zdvih	mm	46
Přidrzná síla magnetu	N	10 000
Rozměry magnetického podstavce	mm	175 x 80
Kabel se zástrčkou	m	3
Hmotnost dle EPTA	kg	8,50

<b>Objednáací číslo</b>	<b>7 273 23 62 00 0</b>
EAN	4014586897356
<b>Cena v CzK bez DPH [PK01]</b>	<b>32.569,00</b>
Cena v CzK s DPH [PK01]	39.408,49

#### PŘEDNOSTI FEIN

- + Díky konstrukční výšce 169 mm, konstrukční délce 290 mm a hmotnosti 8,5 kg je extrémně malá a lehká pro práci ve stísněných a těžko přístupných prostorách - i ve svislé poloze a nad hlavou.
- + Koncepce s extrémní životností a trvanlivostí s bezvůlovým posuvem pinoly pro přesné výsledky vrtání při náročném použití v průmyslu a řemesle.
- + Vysoce výkonný a bezúdržbový bezkartáčový motor 1 200 W s vysokou stabilitou otáček pro trvale vysoký postup práce, jakož i pravotočivý/levotočivý chod a elektronické nastavení otáček pro všechny vrtací aplikace, jako je jádrové vrtání, spirálové vrtání, závitování a hloubení.
- + Vysoké postavení převodovky pro optimální výhled na místo vrtání.
- + Velký montážní prostor pod vrtacím vřetenem s rozsahem zdvihu 46 mm.
- + Skladná, oboustranná obsluha pomocí ráčny.
- + Posuv lze ovládat pomocí 1/2 čtyřhranu nebo 8 mm vnitřního šestihranu.
- + Intuitivní koncepce obsluhy bez nebezpečí záměny v zorném poli uživatele.
- + Komfortní zobrazení přidrzné síly magnetu.
- + Snímač náklonu zastaví motor vrtačky, pokud stroj prokluzuje nebo se naklání.
- + Integrovaná rukojeť pro přenášení.
- + Paměť otáček „Memory Function“.
- + Místo pro klíč s vnitřním šestihranem 5 mm přímo na stroji.
- + Vnitřní chlazení a mazání pomocí ručního čerpadla.
- + Osobní ochranný vypínač.
- + Optimální vybavení pro každé použití. Mobilní práce se systémem L-BOXX.

### KBC 36 MAGFORCE STRUCTURAL STEEL-SET 3/4" WELDON / HSS NOVA 25



#### DODÁVKA

1 magnetická jádrová vrtačka, 1 ráčna 1/2", 1 prodloužení nástrčného klíče 1/2", 1 čerpadlo chladicí kapaliny, 1 pás, 1 hák na třísky, 1 středící kolík 82 mm, 1 dotyková ochrana, 1 pomocná rukojeť, 1 klíč s vnitřním šestihranem 5 mm, 1 klíč s vnitřním šestihranem s T-rukojetí 5 mm, 1 plastový kufřík na nářadí (L-BOXX 238), Po 3 spirálových vrtácích z vysoce výkonné rychlořezné oceli s hloubkou řezu 35 mm (Ø 10 mm a 12 mm), Po 3 jádrových vrtácích NOVA 25 z vysoce výkonné rychlořezné oceli s hloubkou řezu 25 mm (Ø 14/16/18/20/22 mm), 2 středící kolíky 82 mm, 1 řezná pasta, 1 kufřík L-BOXX 136 na příslušenství

**Příslušenství viz. Strana 28**

Nejmenší jádrová vrtačka na světě s pravotočivým a levotočivým chodem a rozsáhlým příslušenstvím HSS NOVA 25 pro jádrové vrtání. Vynikající pro stavbu ocelových konstrukcí a mostů.

Jmenovitý příkon	W	1 200
Využitelný výkon	W	680
Otáčky při zatížení	min <sup>-1</sup>	130 - 610
Otáčky při chodu naprázdno	min <sup>-1</sup>	130 - 660
Korunkový vrták max. Ø	mm	36
Jádrový vrták HSS max. Ø	mm	36
Jádrový vrták max. vrtací hloubka	mm	35
Spirálový vrták max. Ø	mm	16
Řezání závitů		M 12
Zahlubování max. Ø	mm	32
Upnutí jádrového vrtáku		3/4" Weldon
Rozměr v rohu	mm	40
Konstrukční výška	mm	169
Konstrukční délka	mm	290
Zdvih	mm	46
Přidrzná síla magnetu	N	10 000
Rozměry magnetického podstavce	mm	175 x 80
Kabel se zástrčkou	m	3
Hmotnost dle EPTA	kg	8,50

<b>Objednáací číslo</b>	<b>7 273 23 64 00 0</b>
EAN	4014586897462
<b>Cena v CzK bez DPH [PK01]</b>	<b>42.374,00</b>
Cena v CzK s DPH [PK01]	51.272,54

#### PŘEDNOSTI FEIN

- + Díky konstrukční výšce 169 mm, konstrukční délce 290 mm a hmotnosti 8,5 kg je extrémně malá a lehká pro práci ve stísněných a těžko přístupných prostorách - i ve svislé poloze a nad hlavou.
- + Koncepce s extrémní životností a trvanlivostí s bezvůlovým posuvem pinoly pro přesné výsledky vrtání při náročném použití v průmyslu a řemesle.
- + Vysoce výkonný a bezúdržbový bezkartáčový motor 1 200 W s vysokou stabilitou otáček pro trvale vysoký postup práce, jakož i pravotočivý/levotočivý chod a elektronické nastavení otáček pro všechny vrtací aplikace, jako je jádrové vrtání, spirálové vrtání, závitování a hloubení.
- + Jádrový vrták HSS NOVA 25: Dlouhá životnost a mimořádná odolnost proti nárazům a úderům: díky tvrdým břitům a vynikající vysoce výkonné řezné oceli s tvrdostí 64 HRC je jádrový vrták jako stvořený pro drsné použití na ocelových konstrukcích a při montážích.
- Systém kufříků L-BOXX:** Přehledné, uspořádané a bezpečně uložení. Díky vložce pro drobné díly má veškeré příslušenství své místo. Kufříky L-BOXX lze navíc snadno spojovat a stohovat.

## KBC 36 MAGFORCE MACHINERY-SET 3/4" WELDON



### DODÁVKA

1 magnetická jádrová vrtačka, 1 ráčna 1/2", 1 prodloužení nástrčného klíče 1/2", 1 čerpadlo chladicí kapaliny, 1 pás, 1 hák na třísky, 1 středící kolík 82 mm, 1 dotyková ochrana, 1 pomocná rukojeť, 1 klíč s vnitřním šestihranem 5 mm, 1 klíče s vnitřním šestihranem s T-rukojetí 5 mm, 1 plastový kufřík na nářadí (L-BOXX 238), Po 2 závitnících (M6, M8, M10, M12 (DIN 352 / ISO 13)), Po 1 spirálovém vrtáku z vysoce výkonné rychlořezné oceli s hloubkou řezu 35 mm (Ø 5,0/6,8/8,5/10,2 mm), 4 kuželové záhlubníky 90° z vysoce výkonné rychlořezné oceli, Ø 16,5 mm, 1 řezná pasta, 1 kufřík L-BOXX 136 na příslušenství

Příslušenství viz. Strana 28

Nejmenší jádrová vrtačka na světě s pravotočivým a levotočivým chodem a rozsáhlým příslušenstvím pro řezání závitů. Vynikající pro strojírenství a výrobu obráběcích strojů.

Jmenovitý příkon	W	1 200
Využitelný výkon	W	680
Otáčky při zatížení	min <sup>-1</sup>	130 - 610
Otáčky při chodu naprázdno	min <sup>-1</sup>	130 - 660
Korunkový vrták max. Ø	mm	36
Jádrový vrták HSS max. Ø	mm	36
Jádrový vrták max. vrtací hloubka	mm	35
Spirálový vrták max. Ø	mm	16
Řezání závitů		M 12
Zahlubování max. Ø	mm	32
Upnutí jádrového vrtáku		3/4" Weldon
Rozměr v rohu	mm	40
Konstrukční výška	mm	169
Konstrukční délka	mm	290
Zdvih	mm	46
Přidrzná síla magnetu	N	10 000
Rozměry magnetického podstavce	mm	175 x 80
Kabel se zástrčkou	m	3
Hmotnost dle EPTA	kg	8,50

<b>Objednací číslo</b>	<b>7 273 23 63 00 0</b>
EAN	4014586897424
<b>Cena v Czk bez DPH [PK01]</b>	<b>43.699,00</b>
Cena v Czk s DPH [PK01]	52.875,79

### PŘEDNOSTI FEIN

- + Díky konstrukční výšce 169 mm, konstrukční délce 290 mm a hmotnosti 8,5 kg je extrémně malá a lehká pro práci ve stísněných a těžko přístupných prostorách - i ve svislé poloze a nad hlavou.
- + Koncepte s extrémní životností a trvanlivostí s bezvůlovým posuvem pinoly pro přesné výsledky vrtání při náročném použití v průmyslu a řemesle.
- + Vysoce výkonný a bezúdržbový bezkartáčový motor 1 200 W s vysokou stabilitou otáček pro trvale vysoký postup práce, jakož i pravotočivý/levotočivý chod a elektronické nastavení otáček pro všechny vrtací aplikace, jako je jádrové vrtání, spirálové vrtání, závitování a hloubení.

**Závitníky:** Závitníky M6, M8, M10, M12 jsou ideální pro průchozí závitů na mimořádně stísněných místech.

**Spirálové vrtáky a záhlubníky:** Vše, co potřebujete pro jádrové vrtání a pro slepé otvory, je zde připraveno v jedné sadě.

**Systém kufříků L-BOXX:** Přehledné, uspořádané a bezpečné uložení. Díky vložce pro drobné díly má veškeré příslušenství své místo. Kufříky L-BOXX lze navíc snadno spojovat a stohovat.

## KBC 36 MAGFORCE TRUCKFRAME-SET 3/4" WELDON / HSS SPECIAL 25



### DODÁVKA

1 magnetická jádrová vrtačka, 1 ráčna 1/2", 1 prodloužení nástrčného klíče 1/2", 1 čerpadlo chladicí kapaliny, 1 pás, 1 hák na třísky, 1 středící kolík 82 mm, 1 dotyková ochrana, 1 pomocná rukojeť, 1 klíč s vnitřním šestihranem 5 mm, 1 klíče s vnitřním šestihranem s T-rukojetí 5 mm, 1 plastový kufřík na nářadí (L-BOXX 238), Po 3 jádrových vrtáčích SPECIAL 25 z vysoce výkonné rychlořezné oceli s hloubkou řezu 25 mm (Ø 12/ 14 / 16 / 18 / 20 / 22 / 24 / 26 mm), Po 2 spirálových vrtáčích z vysoce výkonné rychlořezné oceli s hloubkou řezu 35 mm (Ø 8 mm a 10 mm), 2 středící kolíky 82 mm, 1 řezná pasta, 1 kufřík L-BOXX 136 na příslušenství

Příslušenství viz. Strana 28

Nejmenší jádrová vrtačka na světě s pravotočivým a levotočivým chodem a rozsáhlým příslušenstvím HSS SPECIAL pro jádrové vrtání. Vynikající pro výrobu speciálních vozidel a rámu vozidel.

Jmenovitý příkon	W	1 200
Využitelný výkon	W	680
Otáčky při zatížení	min <sup>-1</sup>	130 - 610
Otáčky při chodu naprázdno	min <sup>-1</sup>	130 - 660
Korunkový vrták max. Ø	mm	36
Jádrový vrták HSS max. Ø	mm	36
Jádrový vrták max. vrtací hloubka	mm	35
Spirálový vrták max. Ø	mm	16
Řezání závitů		M 12
Zahlubování max. Ø	mm	32
Upnutí jádrového vrtáku		3/4" Weldon
Rozměr v rohu	mm	40
Konstrukční výška	mm	169
Konstrukční délka	mm	290
Zdvih	mm	46
Přidrzná síla magnetu	N	10 000
Rozměry magnetického podstavce	mm	175 x 80
Kabel se zástrčkou	m	3
Hmotnost dle EPTA	kg	8,50

<b>Objednací číslo</b>	<b>7 273 23 65 00 0</b>
EAN	4014586897509
<b>Cena v Czk bez DPH [PK01]</b>	<b>47.674,00</b>
Cena v Czk s DPH [PK01]	57.685,54

### PŘEDNOSTI FEIN

- + Díky konstrukční výšce 169 mm, konstrukční délce 290 mm a hmotnosti 8,5 kg je extrémně malá a lehká pro práci ve stísněných a těžko přístupných prostorách - i ve svislé poloze a nad hlavou.
- + Koncepte s extrémní životností a trvanlivostí s bezvůlovým posuvem pinoly pro přesné výsledky vrtání při náročném použití v průmyslu a řemesle.
- + Vysoce výkonný a bezúdržbový bezkartáčový motor 1 200 W s vysokou stabilitou otáček pro trvale vysoký postup práce, jakož i pravotočivý/levotočivý chod a elektronické nastavení otáček pro všechny vrtací aplikace, jako je jádrové vrtání, spirálové vrtání, závitování a hloubení.

**Jádrový vrták HSS SPECIAL 25:** Díky speciální geometrii břitů se jádro řeže zevnitř směrem ven. Proto lze v jednom pracovním kroku vrtat i vícevrstvé materiály.

**Průměry vrtáků a spotřební materiály:** Nejdůležitější příslušenství vždy po ruce, od běžných průměrů vrtáků až po řeznou pastu pro mazání a chlazení.

**Systém kufříků L-BOXX:** Přehledné, uspořádané a bezpečné uložení. Díky vložce pro drobné díly má veškeré příslušenství své místo. Kufříky L-BOXX lze navíc snadno spojovat a stohovat.

## 1 ENDURANCE / COMPACT

### SADA PŘÍSLUŠENSTVÍ PRO BEST OF JÁDROVÉ VRTÁKY Z VYSOCE VÝKONNÉ ŘEZNÉ OCELI



#### SADA PŘÍSLUŠENSTVÍ PRO BEST OF JÁDROVÉ VRTÁKY 3/4" WELDON

Průmyslové metrické rozměry. Řezná hloubka 25 mm. Provedení jako sada skládající se ze 4 jádrových vrtáků Ø 2 x 14 mm, 2 x 18 mm (řezná hloubka 25 mm) a 1 středícího kolíku (80 mm) v přenosném plastovém kufříku.

<b>Objednací číslo</b>	<b>Cena v Czk bez DPH</b>	Cena v Czk s DPH
<b>6 31 34 999 06 2</b>	<b>2.393,00</b>	2.895,53



#### SADA PŘÍSLUŠENSTVÍ PRO BEST OF JÁDROVÉ VRTÁKY 3/4" WELDON

Dlouhá životnost. Metrické rozměry, hloubka řezu 50 mm. Provedení jako sada skládající se ze 4 jádrových vrtáků Ø 2 x 14 mm, 2 x 18 mm (řezná hloubka 50 mm) a 1 středícího kolíku (100 mm) v přenosném plastovém kufříku.

<b>Objednací číslo</b>	<b>Cena v Czk bez DPH</b>	Cena v Czk s DPH
<b>6 31 34 999 06 4</b>	<b>3.162,00</b>	3.826,02



#### SADA PŘÍSLUŠENSTVÍ PRO BEST OF JÁDROVÉ VRTÁKY 3/4" WELDON

Průmyslové metrické rozměry. Řezná hloubka 25 mm. Provedení jako sada skládající se ze 6 jádrových vrtáků Ø 12, 14, 16, 18, 20 a 22 mm (hloubka řezu 25 mm) a 2 středících kolíků (80 mm) v plastovém kufříku.

<b>Objednací číslo</b>	<b>Cena v Czk bez DPH</b>	Cena v Czk s DPH
<b>6 31 34 999 06 1</b>	<b>3.802,00</b>	4.600,42



#### SADA PŘÍSLUŠENSTVÍ PRO BEST OF JÁDROVÉ VRTÁKY 3/4" WELDON

Dlouhá životnost. Metrické rozměry, hloubka řezu 50 mm. Provedení jako sada skládající se ze 6 jádrových vrtáků Ø 12, 14, 16, 18, 20 a 22 mm (hloubka řezu 50 mm) a 2 středících kolíků (100 mm) v plastovém kufříku.

<b>Objednací číslo</b>	<b>Cena v Czk bez DPH</b>	Cena v Czk s DPH
<b>6 31 34 999 06 3</b>	<b>4.761,00</b>	5.760,81

### SADA PŘÍSLUŠENSTVÍ PRO BEST OF JÁDROVÉ VRTÁKY Z TVRDOKOVU



#### SADA PŘÍSLUŠENSTVÍ PRO BEST OF JÁDROVÉ VRTÁKY 3/4" WELDON

Velmi dlouhá životnost a vynikající řezný výkon. Metrické rozměry, hloubka řezu 35 mm. Provedení jako sada skládající se ze 6 jádrových vrtáků Ø 12, 14, 16, 18, 20 a 22 mm (hloubka řezu 35 mm) a 2 středících kolíků (100 mm) v plastovém kufříku.

<b>Objednací číslo</b>	<b>Cena v Czk bez DPH</b>	Cena v Czk s DPH
<b>6 31 27 714 02 0</b>	<b>6.389,00</b>	7.730,69



#### SADA PŘÍSLUŠENSTVÍ PRO BEST OF JÁDROVÉ VRTÁKY 3/4" WELDON

Velmi dlouhá životnost a vynikající řezný výkon. Metrické rozměry, hloubka řezu 50 mm. Provedení jako sada skládající se ze 6 jádrových vrtáků Ø 12, 14, 16, 18, 20 a 22 mm (hloubka řezu 35 mm) a 2 středících kolíků (100 mm) v plastovém kufříku.

<b>Objednací číslo</b>	<b>Cena v Czk bez DPH</b>	Cena v Czk s DPH
<b>6 31 27 276 02 0</b>	<b>7.351,00</b>	8.894,71



#### SADA PŘÍSLUŠENSTVÍ PRO JÁDROVÉ VRTÁKY BEST OF 3/4" S POVRCHEM Z TVRDOKOVU S UPNUTÍM WELDON

Povrchová úprava TiAlSiN pro jedinečný řezný výkon, maximální postup práce a nejdelší životnost. Metrické rozměry, hloubka řezu 35 mm. Sada skládající se ze 6 jádrových vrtáků Ø 2 x 14 / 16 / 18 / 20 / 22 mm (hloubka řezu 35 mm) a 2 středících kolíků (100 mm) v plastovém kufříku.

<b>Objednací číslo</b>	<b>Cena v Czk bez DPH</b>	Cena v Czk s DPH
<b>6 31 27 838 11 0</b>	<b>8.041,00</b>	9.729,61

### JÁDROVÝ VRTÁK S TVRDOKOVÝMI PLÁTKY



#### JÁDROVÝ VRTÁK HM ULTRA 35 ZE SLINUTÉHO KARBIDU S UPÍNÁNÍM 3/4" WELDON

Velmi dlouhá životnost a vynikající řezný výkon. Metrické rozměry, hloubka řezu 35 mm.

Hloubka řezu mm	Průměr vrtání mm	Objednací číslo	Cena v Czk bez DPH	Cena v Czk s DPH
35	12	6 31 27 714 01 0	1.260,00	1.524,60
35	13	6 31 27 715 01 0	1.260,00	1.524,60
35	14	6 31 27 716 01 0	1.260,00	1.524,60
35	15	6 31 27 717 01 0	1.260,00	1.524,60
35	16	6 31 27 718 01 0	1.260,00	1.524,60
35	17	6 31 27 719 01 0	1.260,00	1.524,60
35	18	6 31 27 720 01 0	1.260,00	1.524,60
35	19	6 31 27 721 01 0	1.260,00	1.524,60
35	20	6 31 27 722 01 0	1.260,00	1.524,60
35	21	6 31 27 723 01 0	1.260,00	1.524,60
35	22	6 31 27 724 01 0	1.260,00	1.524,60
35	23	6 31 27 725 01 0	1.260,00	1.524,60
35	24	6 31 27 726 01 0	1.260,00	1.524,60
35	25	6 31 27 727 01 0	1.260,00	1.524,60
35	26	6 31 27 728 01 0	1.260,00	1.524,60
35	27	6 31 27 729 01 0	1.260,00	1.524,60
35	28	6 31 27 730 01 0	1.260,00	1.524,60
35	29	6 31 27 731 01 0	1.452,00	1.756,92
35	30	6 31 27 732 01 0	1.452,00	1.756,92
35	31	6 31 27 733 01 0	1.452,00	1.756,92
35	32	6 31 27 734 01 0	1.452,00	1.756,92
35	33	6 31 27 735 01 0	1.452,00	1.756,92
35	34	6 31 27 736 01 0	1.452,00	1.756,92
35	35	6 31 27 737 01 0	1.452,00	1.756,92
35	36	6 31 27 738 01 0	1.683,00	2.036,43
35	37	6 31 27 739 01 0	1.683,00	2.036,43
35	38	6 31 27 740 01 0	1.683,00	2.036,43
35	39	6 31 27 741 01 0	1.683,00	2.036,43
35	40	6 31 27 742 01 0	1.683,00	2.036,43
35	41	6 31 27 743 01 0	1.983,00	2.399,43
35	42	6 31 27 744 01 0	1.983,00	2.399,43
35	43	6 31 27 745 01 0	1.983,00	2.399,43
35	44	6 31 27 746 01 0	1.983,00	2.399,43
35	45	6 31 27 747 01 0	1.983,00	2.399,43
35	46	6 31 27 748 01 0	2.214,00	2.678,94
35	47	6 31 27 749 01 0	2.214,00	2.678,94
35	48	6 31 27 750 01 0	2.214,00	2.678,94
35	49	6 31 27 751 01 0	2.214,00	2.678,94
35	50	6 31 27 752 01 0	2.214,00	2.678,94



#### JÁDROVÝ VRTÁK HM ULTRA 50 ZE SLINUTÉHO KARBIDU S UPÍNÁNÍM 3/4" WELDON

Velmi dlouhá životnost a vynikající řezný výkon. Metrické rozměry, hloubka řezu 50 mm.

Hloubka řezu mm	Průměr vrtání mm	Objednací číslo	Cena v Czk bez DPH	Cena v Czk s DPH
50	12	6 31 27 276 01 0	1.402,00	1.696,42
50	13	6 31 27 277 01 0	1.402,00	1.696,42
50	14	6 31 27 278 01 0	1.402,00	1.696,42
50	15	6 31 27 279 01 0	1.402,00	1.696,42
50	15,5	6 31 27 828 01 0	1.377,00	1.666,17
50	16	6 31 27 280 01 0	1.402,00	1.696,42
50	17	6 31 27 281 01 0	1.402,00	1.696,42
50	17,5	6 31 27 829 01 0	1.332,00	1.611,72
50	18	6 31 27 282 01 0	1.402,00	1.696,42
50	19	6 31 27 283 01 0	1.402,00	1.696,42
50	19,5	6 31 27 830 01 0	1.377,00	1.666,17
50	20	6 31 27 284 01 0	1.402,00	1.696,42
50	21	6 31 27 285 01 0	1.402,00	1.696,42
50	22	6 31 27 286 01 0	1.402,00	1.696,42
50	23	6 31 27 287 01 0	1.402,00	1.696,42
50	24	6 31 27 288 01 0	1.402,00	1.696,42
50	25	6 31 27 289 01 0	1.402,00	1.696,42

Hloubka řezu mm	Průměr vrtání mm	Objednací číslo	Cena v CzK bez DPH	Cena v CzK s DPH
50	26	<b>6 31 27 290 01 0</b>	<b>1.402,00</b>	1.696,42
50	26,5	<b>6 31 27 831 01 0</b>	<b>1.377,00</b>	1.666,17
50	27	<b>6 31 27 291 01 0</b>	<b>1.402,00</b>	1.696,42
50	28	<b>6 31 27 292 01 0</b>	<b>1.402,00</b>	1.696,42
50	29	<b>6 31 27 293 01 0</b>	<b>1.402,00</b>	1.696,42
50	30	<b>6 31 27 294 01 0</b>	<b>1.402,00</b>	1.696,42
50	31	<b>6 31 27 295 01 0</b>	<b>1.565,00</b>	1.893,65
50	32	<b>6 31 27 296 01 0</b>	<b>1.565,00</b>	1.893,65
50	33	<b>6 31 27 297 01 0</b>	<b>1.565,00</b>	1.893,65
50	34	<b>6 31 27 298 01 0</b>	<b>1.565,00</b>	1.893,65
50	35	<b>6 31 27 299 01 0</b>	<b>1.565,00</b>	1.893,65
50	36	<b>6 31 27 300 01 0</b>	<b>1.813,00</b>	2.193,73
50	37	<b>6 31 27 301 01 0</b>	<b>1.813,00</b>	2.193,73
50	38	<b>6 31 27 302 01 0</b>	<b>1.813,00</b>	2.193,73
50	39	<b>6 31 27 303 01 0</b>	<b>1.813,00</b>	2.193,73
50	40	<b>6 31 27 304 01 0</b>	<b>1.813,00</b>	2.193,73
50	41	<b>6 31 27 305 01 0</b>	<b>2.141,00</b>	2.590,61
50	42	<b>6 31 27 306 01 0</b>	<b>2.141,00</b>	2.590,61
50	43	<b>6 31 27 307 01 0</b>	<b>2.141,00</b>	2.590,61
50	44	<b>6 31 27 308 01 0</b>	<b>2.141,00</b>	2.590,61
50	45	<b>6 31 27 309 01 0</b>	<b>2.141,00</b>	2.590,61
50	46	<b>6 31 27 310 01 0</b>	<b>2.392,00</b>	2.894,32
50	47	<b>6 31 27 311 01 0</b>	<b>2.392,00</b>	2.894,32
50	48	<b>6 31 27 312 01 0</b>	<b>2.392,00</b>	2.894,32
50	49	<b>6 31 27 313 01 0</b>	<b>2.392,00</b>	2.894,32
50	50	<b>6 31 27 314 01 0</b>	<b>2.392,00</b>	2.894,32

## JÁDROVÝ VRTÁK S TVRDOKOVOVÝMI PLÁTKY A POVRCHOVOU ÚPRAVOU TIALSIN



### JÁDROVÝ VRTÁK HM ULTRA 35 ZE SLINUTÉHO KARBIDU S UPÍNÁNÍM 3/4" WELDON

Povrchová úprava TiAlSiN pro jedinečný řezný výkon, maximální postup práce a nejdelší životnost. Metrické rozměry, hloubka řezu 35 mm.

Hloubka řezu mm	Průměr vrtání mm	Objednací číslo	Cena v CzK bez DPH	Cena v CzK s DPH
35	14	<b>6 31 27 838 00 3</b>	<b>1.425,00</b>	1.724,25
35	16	<b>6 31 27 838 00 4</b>	<b>1.425,00</b>	1.724,25
35	17,5	<b>6 31 27 838 00 5</b>	<b>1.425,00</b>	1.724,25
35	18	<b>6 31 27 838 00 6</b>	<b>1.425,00</b>	1.724,25
35	20	<b>6 31 27 838 00 7</b>	<b>1.425,00</b>	1.724,25
35	21	<b>6 31 27 838 00 8</b>	<b>1.425,00</b>	1.724,25
35	22	<b>6 31 27 838 00 9</b>	<b>1.425,00</b>	1.724,25
35	24	<b>6 31 27 838 01 1</b>	<b>1.425,00</b>	1.724,25
35	25	<b>6 31 27 838 01 2</b>	<b>1.425,00</b>	1.724,25
35	26	<b>6 31 27 838 01 3</b>	<b>1.425,00</b>	1.724,25
35	26,5	<b>6 31 27 838 01 4</b>	<b>1.425,00</b>	1.724,25
35	28	<b>6 31 27 838 01 5</b>	<b>1.425,00</b>	1.724,25
35	30	<b>6 31 27 838 01 6</b>	<b>1.692,00</b>	2.047,32
35	32	<b>6 31 27 838 01 7</b>	<b>1.692,00</b>	2.047,32
35	33	<b>6 31 27 838 01 8</b>	<b>1.692,00</b>	2.047,32
35	34	<b>6 31 27 838 01 9</b>	<b>1.692,00</b>	2.047,32
35	35	<b>6 31 27 838 02 0</b>	<b>1.692,00</b>	2.047,32
35	36	<b>6 31 27 838 02 1</b>	<b>1.914,00</b>	2.315,94

## JÁDROVÝ VRTÁK Z VYSOCE VÝKONNÉ ŘEZNÉ OCELI



**HSS NOVA 25 KORUNKOVÝ VRTÁK S 3/4" WELDON**  
Průmyslové metrické rozměry. Řezná hloubka 25 mm.

Hloubka řezu mm	Průměr vrtání mm	Objednací číslo	Cena v CzK bez DPH	Cena v CzK s DPH
25	12	<b>6 31 34 120 05 1</b>	<b>523,00</b>	632,83
25	13	<b>6 31 34 130 05 1</b>	<b>523,00</b>	632,83
25	14	<b>6 31 34 140 05 1</b>	<b>523,00</b>	632,83
25	15	<b>6 31 34 150 05 1</b>	<b>523,00</b>	632,83
25	16	<b>6 31 34 160 05 1</b>	<b>523,00</b>	632,83
25	17	<b>6 31 34 170 05 1</b>	<b>571,00</b>	690,91
25	18	<b>6 31 34 180 05 1</b>	<b>571,00</b>	690,91
25	19	<b>6 31 34 190 05 1</b>	<b>571,00</b>	690,91
25	20	<b>6 31 34 200 05 1</b>	<b>667,00</b>	807,07
25	21	<b>6 31 34 210 05 1</b>	<b>667,00</b>	807,07
25	22	<b>6 31 34 220 05 1</b>	<b>667,00</b>	807,07
25	23	<b>6 31 34 230 05 1</b>	<b>761,00</b>	920,81
25	24	<b>6 31 34 240 05 1</b>	<b>761,00</b>	920,81
25	25	<b>6 31 34 250 05 1</b>	<b>761,00</b>	920,81
25	26	<b>6 31 34 260 05 1</b>	<b>888,00</b>	1.074,48
25	27	<b>6 31 34 270 05 1</b>	<b>888,00</b>	1.074,48
25	28	<b>6 31 34 280 05 1</b>	<b>951,00</b>	1.150,71
25	29	<b>6 31 34 290 05 1</b>	<b>951,00</b>	1.150,71
25	30	<b>6 31 34 300 05 1</b>	<b>1.016,00</b>	1.229,36
25	31	<b>6 31 34 310 05 1</b>	<b>1.016,00</b>	1.229,36
25	32	<b>6 31 34 320 05 1</b>	<b>1.174,00</b>	1.420,54
25	33	<b>6 31 34 330 05 1</b>	<b>1.174,00</b>	1.420,54
25	34	<b>6 31 34 340 05 1</b>	<b>1.333,00</b>	1.612,93
25	35	<b>6 31 34 350 05 1</b>	<b>1.333,00</b>	1.612,93
25	36	<b>6 31 34 360 05 1</b>	<b>1.333,00</b>	1.612,93
25	37	<b>6 31 34 370 05 1</b>	<b>1.555,00</b>	1.881,55
25	38	<b>6 31 34 380 05 1</b>	<b>1.555,00</b>	1.881,55
25	39	<b>6 31 34 390 05 1</b>	<b>1.555,00</b>	1.881,55
25	40	<b>6 31 34 400 05 1</b>	<b>1.748,00</b>	2.115,08
25	41	<b>6 31 34 410 05 1</b>	<b>1.748,00</b>	2.115,08
25	42	<b>6 31 34 420 05 1</b>	<b>1.904,00</b>	2.303,84
25	43	<b>6 31 34 430 05 1</b>	<b>1.904,00</b>	2.303,84
25	44	<b>6 31 34 440 05 1</b>	<b>2.003,00</b>	2.423,63
25	45	<b>6 31 34 450 05 1</b>	<b>2.003,00</b>	2.423,63
25	46	<b>6 31 34 460 05 1</b>	<b>2.287,00</b>	2.767,27
25	47	<b>6 31 34 470 05 1</b>	<b>2.287,00</b>	2.767,27
25	48	<b>6 31 34 480 05 1</b>	<b>2.380,00</b>	2.879,80
25	49	<b>6 31 34 490 05 1</b>	<b>2.380,00</b>	2.879,80
25	50	<b>6 31 34 500 05 1</b>	<b>2.380,00</b>	2.879,80

## 1 ENDURANCE / COMPACT



**HSS NOVA 50 KORUNKOVÝ VRTÁK S 3/4" WELDON**  
Dlouhá životnost. Metrické rozměry, hloubka řezu 50 mm.

Hloubka řezu mm	Průměr vrtání mm	Objednáací číslo	Cena v Czk bez DPH	Cena v Czk s DPH
50	12	<b>6 31 34 120 05 2</b>	<b>737,00</b>	891,77
50	13	<b>6 31 34 130 05 2</b>	<b>737,00</b>	891,77
50	14	<b>6 31 34 140 05 2</b>	<b>737,00</b>	891,77
50	15	<b>6 31 34 150 05 2</b>	<b>737,00</b>	891,77
50	16	<b>6 31 34 160 05 2</b>	<b>737,00</b>	891,77
50	17	<b>6 31 34 170 05 2</b>	<b>800,00</b>	968,00
50	18	<b>6 31 34 180 05 2</b>	<b>800,00</b>	968,00
50	19	<b>6 31 34 190 05 2</b>	<b>800,00</b>	968,00
50	20	<b>6 31 34 200 05 2</b>	<b>935,00</b>	1.131,35
50	21	<b>6 31 34 210 05 2</b>	<b>935,00</b>	1.131,35
50	22	<b>6 31 34 220 05 2</b>	<b>935,00</b>	1.131,35
50	23	<b>6 31 34 230 05 2</b>	<b>935,00</b>	1.131,35
50	24	<b>6 31 34 240 05 2</b>	<b>1.003,00</b>	1.213,63
50	25	<b>6 31 34 250 05 2</b>	<b>1.136,00</b>	1.374,56
50	26	<b>6 31 34 260 05 2</b>	<b>1.136,00</b>	1.374,56
50	27	<b>6 31 34 270 05 2</b>	<b>1.136,00</b>	1.374,56
50	28	<b>6 31 34 280 05 2</b>	<b>1.339,00</b>	1.620,19
50	29	<b>6 31 34 290 05 2</b>	<b>1.339,00</b>	1.620,19
50	30	<b>6 31 34 300 05 2</b>	<b>1.339,00</b>	1.620,19
50	31	<b>6 31 34 310 05 2</b>	<b>1.503,00</b>	1.818,63
50	32	<b>6 31 34 320 05 2</b>	<b>1.503,00</b>	1.818,63
50	33	<b>6 31 34 330 05 2</b>	<b>1.672,00</b>	2.023,12
50	34	<b>6 31 34 340 05 2</b>	<b>1.672,00</b>	2.023,12
50	35	<b>6 31 34 350 05 2</b>	<b>1.672,00</b>	2.023,12
50	36	<b>6 31 34 360 05 2</b>	<b>1.904,00</b>	2.303,84
50	37	<b>6 31 34 370 05 2</b>	<b>1.904,00</b>	2.303,84
50	38	<b>6 31 34 380 05 2</b>	<b>1.904,00</b>	2.303,84
50	39	<b>6 31 34 390 05 2</b>	<b>2.172,00</b>	2.628,12
50	40	<b>6 31 34 400 05 2</b>	<b>2.172,00</b>	2.628,12
50	41	<b>6 31 34 410 05 2</b>	<b>2.342,00</b>	2.833,82
50	42	<b>6 31 34 420 05 2</b>	<b>2.537,00</b>	3.069,77
50	43	<b>6 31 34 430 05 2</b>	<b>2.537,00</b>	3.069,77
50	44	<b>6 31 34 440 05 2</b>	<b>2.537,00</b>	3.069,77
50	45	<b>6 31 34 450 05 2</b>	<b>2.672,00</b>	3.233,12
50	46	<b>6 31 34 460 05 2</b>	<b>2.940,00</b>	3.557,40
50	47	<b>6 31 34 470 05 2</b>	<b>2.940,00</b>	3.557,40
50	48	<b>6 31 34 480 05 2</b>	<b>3.071,00</b>	3.715,91
50	49	<b>6 31 34 490 05 2</b>	<b>3.071,00</b>	3.715,91
50	50	<b>6 31 34 500 05 2</b>	<b>3.172,00</b>	3.838,12

## JÁDROVÝ VRTÁK Z VYSOCE VÝKONNÉ ŘEZNÉ OCELI SPECIAL



**JÁDROVÝ VRTÁK SPECIAL 25 Z VYSOCE VÝKONNÉ ŘEZNÉ OCELI S UCHYČENÍM WELDON 3/4"**

Dlouhá životnost. Pro vrtání vícevrstvých materiálů v jednom pracovním kroku, hloubka řezu 25 mm.

Hloubka řezu mm	Průměr vrtání mm	Objednáací číslo	Cena v Czk bez DPH	Cena v Czk s DPH
25	12	<b>6 31 34 120 30 1</b>	<b>910,00</b>	1.101,10
25	13	<b>6 31 34 130 30 1</b>	<b>910,00</b>	1.101,10
25	14	<b>6 31 34 140 30 1</b>	<b>910,00</b>	1.101,10
25	14,3	<b>6 31 34 143 30 1</b>	<b>910,00</b>	1.101,10
25	15	<b>6 31 34 150 30 1</b>	<b>910,00</b>	1.101,10
25	16	<b>6 31 34 160 30 1</b>	<b>910,00</b>	1.101,10
25	17	<b>6 31 34 170 30 1</b>	<b>971,00</b>	1.174,91
25	18	<b>6 31 34 180 30 1</b>	<b>971,00</b>	1.174,91
25	20	<b>6 31 34 200 30 1</b>	<b>1.060,00</b>	1.282,60
25	22	<b>6 31 34 220 30 1</b>	<b>1.060,00</b>	1.282,60
25	24	<b>6 31 34 240 30 1</b>	<b>1.302,00</b>	1.575,42
25	26	<b>6 31 34 260 30 1</b>	<b>1.397,00</b>	1.690,37
25	28	<b>6 31 34 280 30 1</b>	<b>1.514,00</b>	1.831,94
25	30	<b>6 31 34 300 30 1</b>	<b>1.633,00</b>	1.975,93
25	32	<b>6 31 34 320 30 1</b>	<b>1.878,00</b>	2.272,38
25	35	<b>6 31 34 350 30 1</b>	<b>2.031,00</b>	2.457,51



**JÁDROVÝ VRTÁK HSS SPECIAL 50 S UCHYČENÍM WELDON 3/4"**

Dlouhá životnost. Pro vrtání vícevrstvých materiálů v jednom pracovním kroku. Metrické rozměry, hloubka řezu 50 mm.

Hloubka řezu mm	Průměr vrtání mm	Objednáací číslo	Cena v Czk bez DPH	Cena v Czk s DPH
50	12	<b>6 31 34 120 30 2</b>	<b>1.113,00</b>	1.346,73
50	13	<b>6 31 34 130 30 2</b>	<b>1.113,00</b>	1.346,73
50	14	<b>6 31 34 140 30 2</b>	<b>1.113,00</b>	1.346,73
50	15	<b>6 31 34 150 30 2</b>	<b>1.113,00</b>	1.346,73
50	16	<b>6 31 34 160 30 2</b>	<b>1.113,00</b>	1.346,73
50	17	<b>6 31 34 170 30 2</b>	<b>1.188,00</b>	1.437,48
50	18	<b>6 31 34 180 30 2</b>	<b>1.188,00</b>	1.437,48
50	20	<b>6 31 34 200 30 2</b>	<b>1.319,00</b>	1.595,99
50	22	<b>6 31 34 220 30 2</b>	<b>1.319,00</b>	1.595,99
50	24	<b>6 31 34 240 30 2</b>	<b>1.528,00</b>	1.848,88
50	26	<b>6 31 34 260 30 2</b>	<b>1.625,00</b>	1.966,25
50	28	<b>6 31 34 280 30 2</b>	<b>1.887,00</b>	2.283,27
50	30	<b>6 31 34 300 30 2</b>	<b>1.937,00</b>	2.343,77
50	32	<b>6 31 34 320 30 2</b>	<b>2.226,00</b>	2.693,46
50	35	<b>6 31 34 350 30 2</b>	<b>2.365,00</b>	2.861,65
50	36	<b>6 31 34 360 30 2</b>	<b>2.643,00</b>	3.198,03
50	40	<b>6 31 34 400 30 2</b>	<b>2.922,00</b>	3.535,62
50	45	<b>6 31 34 450 30 2</b>	<b>3.339,00</b>	4.040,19
50	50	<b>6 31 34 500 30 2</b>	<b>3.756,00</b>	4.544,76



## JÁDROVÝ VRTÁK Z VYSOCE VÝKONNÉ ŘEZNÉ OCELI A POVRCHOVOU ÚPRAVOU TIN



### HSS DURA 25 KORUNKOVÝ VRTÁK S 3/4" WELDON

TiN povlakování povrchu pro lepší životnost a lepší řezné tření. Metrické rozměry, hloubka řezu 25 mm.

Hloubka řezu mm	Průměr vrtání mm	Objednací číslo	Cena v CzK bez DPH	Cena v CzK s DPH
25	12	6 31 34 120 07 5	860,00	1.040,60
25	13	6 31 34 130 07 5	860,00	1.040,60
25	14	6 31 34 140 07 5	860,00	1.040,60
25	15	6 31 34 150 07 5	860,00	1.040,60
25	16	6 31 34 160 07 5	860,00	1.040,60
25	17	6 31 34 170 07 5	940,00	1.137,40
25	18	6 31 34 180 07 5	940,00	1.137,40
25	19	6 31 34 190 07 5	940,00	1.137,40
25	20	6 31 34 200 07 5	1.055,00	1.276,55
25	21	6 31 34 210 07 5	1.055,00	1.276,55
25	22	6 31 34 220 07 5	1.055,00	1.276,55
25	23	6 31 34 230 07 5	1.294,00	1.565,74
25	24	6 31 34 240 07 5	1.294,00	1.565,74
25	25	6 31 34 250 07 5	1.294,00	1.565,74
25	26	6 31 34 260 07 5	1.411,00	1.707,31
25	27	6 31 34 270 07 5	1.411,00	1.707,31
25	28	6 31 34 280 07 5	1.528,00	1.848,88
25	29	6 31 34 290 07 5	1.528,00	1.848,88
25	30	6 31 34 300 07 5	1.684,00	2.037,64
25	31	6 31 34 310 07 5	1.684,00	2.037,64
25	32	6 31 34 320 07 5	1.917,00	2.319,57
25	33	6 31 34 330 07 5	1.917,00	2.319,57
25	34	6 31 34 340 07 5	2.115,00	2.559,15
25	35	6 31 34 350 07 5	2.115,00	2.559,15
25	36	6 31 34 360 07 5	2.115,00	2.559,15
25	37	6 31 34 370 07 5	2.390,00	2.891,90
25	38	6 31 34 380 07 5	2.390,00	2.891,90
25	39	6 31 34 390 07 5	2.390,00	2.891,90
25	40	6 31 34 400 07 5	2.660,00	3.218,60
25	41	6 31 34 410 07 5	2.660,00	3.218,60
25	42	6 31 34 420 07 5	2.899,00	3.507,79
25	43	6 31 34 430 07 5	2.899,00	3.507,79
25	44	6 31 34 440 07 5	3.094,00	3.743,74
25	45	6 31 34 450 07 5	3.094,00	3.743,74
25	46	6 31 34 460 07 5	3.445,00	4.168,45
25	47	6 31 34 470 07 5	3.445,00	4.168,45
25	48	6 31 34 480 07 5	3.759,00	4.548,39
25	49	6 31 34 490 07 5	3.759,00	4.548,39
25	50	6 31 34 500 07 5	3.759,00	4.548,39



### HSS DURA 50 KORUNKOVÝ VRTÁK S 3/4" WELDON

TiN povlakování povrchu pro lepší životnost a lepší řezné tření. Metrické rozměry, hloubka řezu 50 mm.

Hloubka řezu mm	Průměr vrtání mm	Objednací číslo	Cena v CzK bez DPH	Cena v CzK s DPH
50	12	6 31 34 120 07 6	1.099,00	1.329,79
50	13	6 31 34 130 07 6	1.099,00	1.329,79
50	14	6 31 34 140 07 6	1.099,00	1.329,79
50	15	6 31 34 150 07 6	1.099,00	1.329,79
50	16	6 31 34 160 07 6	1.099,00	1.329,79
50	17	6 31 34 170 07 6	1.174,00	1.420,54
50	18	6 31 34 180 07 6	1.174,00	1.420,54
50	19	6 31 34 190 07 6	1.174,00	1.420,54
50	20	6 31 34 200 07 6	1.333,00	1.612,93
50	21	6 31 34 210 07 6	1.333,00	1.612,93
50	22	6 31 34 220 07 6	1.333,00	1.612,93
50	23	6 31 34 230 07 6	1.567,00	1.896,07
50	24	6 31 34 240 07 6	1.567,00	1.896,07
50	25	6 31 34 250 07 6	1.567,00	1.896,07

Hloubka řezu mm	Průměr vrtání mm	Objednací číslo	Cena v CzK bez DPH	Cena v CzK s DPH
50	26	6 31 34 260 07 6	1.761,00	2.130,81
50	27	6 31 34 270 07 6	1.761,00	2.130,81
50	28	6 31 34 280 07 6	1.917,00	2.319,57
50	29	6 31 34 290 07 6	1.917,00	2.319,57
50	30	6 31 34 300 07 6	2.115,00	2.559,15
50	31	6 31 34 310 07 6	2.115,00	2.559,15
50	32	6 31 34 320 07 6	2.390,00	2.891,90
50	33	6 31 34 330 07 6	2.390,00	2.891,90
50	34	6 31 34 340 07 6	2.660,00	3.218,60
50	35	6 31 34 350 07 6	2.660,00	3.218,60
50	36	6 31 34 360 07 6	2.660,00	3.218,60
50	37	6 31 34 370 07 6	2.975,00	3.599,75
50	38	6 31 34 380 07 6	2.975,00	3.599,75
50	39	6 31 34 390 07 6	2.975,00	3.599,75
50	40	6 31 34 400 07 6	3.325,00	4.023,25
50	41	6 31 34 410 07 6	3.325,00	4.023,25
50	42	6 31 34 420 07 6	3.640,00	4.404,40
50	43	6 31 34 430 07 6	3.640,00	4.404,40
50	44	6 31 34 440 07 6	3.918,00	4.740,78
50	45	6 31 34 450 07 6	3.918,00	4.740,78
50	46	6 31 34 460 07 6	4.385,00	5.305,85
50	47	6 31 34 470 07 6	4.385,00	5.305,85
50	48	6 31 34 480 07 6	4.700,00	5.687,00
50	49	6 31 34 490 07 6	4.700,00	5.687,00
50	50	6 31 34 500 07 6	4.700,00	5.687,00

## STŘEDÍCÍ KOLÍK



### STŘEDÍCÍ KOLÍK

Ø mm	Délka mm	Objednací číslo	Cena v CzK bez DPH	Cena v CzK s DPH
6,35	82	6 31 34 998 30 0	434,00	525,14
6,35	100	6 31 34 998 31 0	434,00	525,14

## ADAPTÉR/VRTACÍ SKLÍČIDLO



### HSS SPIRÁLOVÝ VRTÁK S 3/4" UCHYCENÍM WELDON

Hloubka řezu 35 mm.

Průměr vrtání mm	Objednací číslo	Cena v CzK bez DPH	Cena v CzK s DPH
5	6 31 11 036 01 0	618,00	747,78
6	6 31 11 018 01 0	618,00	747,78
6,8	6 31 11 034 01 0	618,00	747,78
7	6 31 11 019 01 0	618,00	747,78
8	6 31 11 020 01 0	618,00	747,78
8,5	6 31 11 035 01 0	651,00	787,71
9	6 31 11 021 01 0	651,00	787,71
10	6 31 11 022 01 0	651,00	787,71
10,2	6 31 11 037 01 0	746,00	902,66
11	6 31 11 023 01 0	746,00	902,66
12	6 31 11 024 01 0	746,00	902,66
13	6 31 11 025 01 0	804,00	972,84
14	6 31 11 026 01 0	804,00	972,84
15	6 31 11 027 01 0	913,00	1.104,73
16	6 31 11 028 01 0	913,00	1.104,73



### SADA HSS SPIRÁLOVÝCH VRTÁKŮ S 3/4" UCHYCENÍM WELDON

Skládající se ze 6 HSS spirálových vrtáků Ø 6, 8, 10, 12, 14 a 16 mm v praktickém plastovém úložném boxu. Hloubka řezu 35 mm.

Objednací číslo	Cena v CzK bez DPH	Cena v CzK s DPH
6 31 11 018 02 0	4.728,00	5.720,88

# 1 ENDURANCE / COMPACT

## ŘEZÁNÍ ZÁVITŮ



### ADAPTÉR S UPÍNÁNÍM 3/4" WELDON

Výstup 1/4" šestihran podle DIN 3126 / ISO 1173 – C 6,3.

Objednáací číslo	Cena v Czk bez DPH	Cena v Czk s DPH
<b>6 32 06 148 01 0</b>	<b>690,00</b>	834,90



### ADAPTÉR S UPÍNÁNÍM 3/4" WELDON

Výstup 6 mm kruhový dřík pro M5–M8 podle DIN 352 / ISO 13

Ø mm	Čtyřhran mm	Objednáací číslo	Cena v Czk bez DPH	Cena v Czk s DPH
6	4,9	<b>6 32 06 146 01 0</b>	<b>690,00</b>	834,90



### ADAPTÉR S UPÍNÁNÍM 3/4" WELDON

Výstup 7 mm kruhový dřík pro M10 podle DIN 352 / ISO 13

Ø mm	Čtyřhran mm	Objednáací číslo	Cena v Czk bez DPH	Cena v Czk s DPH
7	5,5	<b>6 32 06 147 01 0</b>	<b>690,00</b>	834,90



### ADAPTÉR S UPÍNÁNÍM 3/4" WELDON

Výstup 9 mm kruhový dřík pro M12 podle DIN 352 / ISO 13

Ø mm	Čtyřhran mm	Objednáací číslo	Cena v Czk bez DPH	Cena v Czk s DPH
9	7	<b>6 32 06 149 01 0</b>	<b>690,00</b>	834,90



### ZÁVITNÍK PRO PRŮCHOZÍ OTVORY S ADAPTÉREM 3/4" UCHYCENÍ WELDON

Krátké provedení podle DIN 352 / ISO 13.

Závit	Objednáací číslo	Cena v Czk bez DPH	Cena v Czk s DPH
M 6	<b>6 31 10 019 03 0</b>	<b>1.163,00</b>	1.407,23
M 8	<b>6 31 10 020 03 0</b>	<b>1.238,00</b>	1.497,98
M 10	<b>6 31 10 021 03 0</b>	<b>1.347,00</b>	1.629,87
M 12	<b>6 31 10 022 03 0</b>	<b>1.419,00</b>	1.716,99



### ZÁVITNÍK PRO PRŮCHOZÍ OTVORY

Krátké provedení podle DIN 352 / ISO 13.

Závit	Délka mm	Ø mm	Čtyřhran mm	Objednáací číslo	Cena v Czk bez DPH	Cena v Czk s DPH
M 6	56	6	4,9	<b>6 31 10 019 01 0</b>	<b>476,00</b>	575,96
M 8	63	6	4,9	<b>6 31 10 020 01 0</b>	<b>548,00</b>	663,08
M 10	70	7	5,5	<b>6 31 10 021 01 0</b>	<b>651,00</b>	787,71
M 12	75	9	7	<b>6 31 10 022 01 0</b>	<b>729,00</b>	882,09



### HSS 90° BIT FUNGUJÍCÍ JAKO KUŽELOVÝ ZÁHLUBNÍK

S 1/4" šestihranem podle DIN 3126 / ISO 1173 – C 6,3.

Ø mm	Objednáací číslo	Cena v Czk bez DPH	Cena v Czk s DPH
16,5	<b>6 31 11 038 01 0</b>	<b>582,00</b>	704,22



### HSS 90° BIT FUNGUJÍCÍ JAKO KUŽELOVÝ ZÁHLUBNÍK S ADAPTÉREM 3/4" UCHYCENÍ WELDON

Ø mm	Objednáací číslo	Cena v Czk bez DPH	Cena v Czk s DPH
16,5	<b>6 31 11 038 02 0</b>	<b>1.269,00</b>	1.535,49



### SADA ZÁVITNÍKŮ PRO PRŮCHOZÍ OTVORY

Skládající se z: 1 závitníku M6 podle DIN 352 / ISO 13 s adaptérem 3/4" Weldon, HSS spirálového vrtáku Ø 5 mm s 3/4" uchycením Weldon a HSS 90° bitu fungujícího jako kuželový záhlubník Ø 16,5 mm s adaptérem 3/4" Weldon a 1 klíče s vnitřním šestihranem v praktickém plastovém úložném boxu.

Závit	Objednáací číslo	Cena v Czk bez DPH	Cena v Czk s DPH
M 6	<b>6 31 10 019 02 0</b>	<b>3.453,00</b>	4.178,13



### SADA ZÁVITNÍKŮ PRO PRŮCHOZÍ OTVORY

Skládající se z: 1 závitníku M8 podle DIN 352 / ISO 13 s adaptérem 3/4" Weldon, HSS spirálového vrtáku Ø 6,8 mm s 3/4" uchycením Weldon a HSS 90° bitu fungujícího jako kuželový záhlubník Ø 16,5 mm s adaptérem 3/4" Weldon a 1 klíče s vnitřním šestihranem v praktickém plastovém úložném boxu.

Závit	Objednáací číslo	Cena v Czk bez DPH	Cena v Czk s DPH
M 8	<b>6 31 10 020 02 0</b>	<b>3.453,00</b>	4.178,13



### SADA ZÁVITNÍKŮ PRO PRŮCHOZÍ OTVORY

Skládající se z: 1 závitníku M10 podle DIN 352 / ISO 13 s adaptérem 3/4" Weldon, HSS spirálového vrtáku Ø 8,5 mm s 3/4" uchycením Weldon, HSS 90° bitu fungujícího jako kuželový záhlubník Ø 16,5 mm s adaptérem 3/4" Weldon a 1 klíče s vnitřním šestihranem v praktickém plastovém úložném boxu.

Závit	Objednáací číslo	Cena v Czk bez DPH	Cena v Czk s DPH
M 10	<b>6 31 10 021 02 0</b>	<b>3.601,00</b>	4.357,21



### SADA ZÁVITNÍKŮ PRO PRŮCHOZÍ OTVORY

Skládající se z: 1 závitníku M12 podle DIN 352 / ISO 13 s adaptérem 3/4" Weldon, HSS spirálového vrtáku Ø 10,2 mm s 3/4" uchycením Weldon a HSS 90° bitu fungujícího jako kuželový záhlubník Ø 16,5 mm s adaptérem 3/4" Weldon a 1 klíče s vnitřním šestihranem v praktickém plastovém úložném boxu.

Závit	Objednáací číslo	Cena v Czk bez DPH	Cena v Czk s DPH
M 12	<b>6 31 10 022 02 0</b>	<b>3.601,00</b>	4.357,21

## UPÍNACÍ ZAŘÍZENÍ



### VAKUOVÁ DESKA

na antimagnetické hmoty a strukturované podklady (rýhované plechy, bradavkovité plechy aj.). Je potřeba vakuové čerpadlo. Vakuová destička 396 x 200 x 95 mm

Objednáací číslo	Cena v Czk bez DPH	Cena v Czk s DPH
<b>9 26 02 057 01 7</b>	<b>17.049,00</b>	20.629,29



### VAKUOVÉ ČERPADLO

Vakuové čerpadlo 230 V 50 Hz, 92 W, nasávané množství 0,015 m<sup>3</sup>/min, -0,8 bar, hmotnost 2,5 kg, včetně sací hadice, stupeň krytí: IP 30, třída ochrany: I, doba zapnutí: provoz 15 min. / přestávka 10 min. (interval)

Objednáací číslo	Cena v Czk bez DPH	Cena v Czk s DPH
<b>9 26 01 022 01 3</b>	<b>15.977,00</b>	19.332,17



**DESKA S PŘÍSAVKAMI**  
pro nemagnetické materiály, 250 x 330 x 110 mm

Objednací číslo	Cena v Czk bez DPH	Cena v Czk s DPH
9 26 02 054 01 6	16.409,00	19.854,89



**PŘÍPRAVEK PRO VRTÁNÍ TRUBEK**  
včetně upínacího pásu, k vrtání otvorů na trubkách s Ø trubky 60 až 300 mm, 220 x 130 mm.

Objednací číslo	Cena v Czk bez DPH	Cena v Czk s DPH
9 26 02 055 01 0	8.937,00	10.813,77

## CHLAZENÍ



**RUČNÍ ČERPADLO**  
Kapacita cca 450 ml.

Objednací číslo	Cena v Czk bez DPH	Cena v Czk s DPH
3 21 32 022 00 7	337,00	407,77

**NÁHRADNÍ TRUBIČKA**  
k ručnímu čerpadlu 3 21 32 022 00 7.

Objednací číslo	Cena v Czk bez DPH	Cena v Czk s DPH
3 14 14 054 00 8	109,00	131,89



**ŘEZNÁ PASTA**  
Mazací prostředek.

Objednací číslo	Cena v Czk bez DPH	Cena v Czk s DPH
3 21 32 046 00 0	496,00	600,16



**NÁDRŽ NA CHLADICÍ KAPALINU**  
Kapacita cca 500 ml. Možnost dávkování průtočného množství. Vhodné pro KBE 32 a KBE 32 QW.

Objednací číslo	Cena v Czk bez DPH	Cena v Czk s DPH
3 21 31 038 02 0	637,00	770,77

## OSTATNÍ PŘÍSLUŠENSTVÍ



**MAGNETICKÝ ZVEDÁK TŘÍSEK**  
Praktické nářadí s vysokou magnetickou silou k rychlému a jednoduchému sbírání magnetických kovových třísek.

Objednací číslo	Cena v Czk bez DPH	Cena v Czk s DPH
6 42 01 005 01 0	1.500,00	1.815,00

## SADY PŘÍSLUŠENSTVÍ



**STRUCTURAL STEEL-SET 3/4" WELDON / HSS NOVA 25**  
+ Uživatelská sada s jádrovými vrtáky z vysoce výkonné řezné oceli v kufříku L-BOXX.  
+ Běžné průměry jádrových vrtáků z vysoce výkonné řezné oceli v jedné sadě. Vynikající pro stavbu ocelových konstrukcí a mostů.  
+ Jádrový vrták HSS NOVA 25: Dlouhá životnost a mimořádná odolnost proti nárazům a úderům: díky tvrdým břitům a vynikající vysoce výkonné řezné oceli s tvrdostí 64 HRC je jádrový vrták jako stvořený pro drsné použití na ocelových konstrukcích a při montážích.  
+ Spirálové vrtáky a záhlubníky: Vše, co potřebujete pro jádrové vrtání a pro slepé otvory, je zde připraveno v jedné sadě.  
+ System kufříků L-BOXX: Přehledné, uspořádané a bezpečné uložení. Díky vložce pro drobné díly má veškeré příslušenství své místo. Kufříky L-BOXX lze navíc snadno spojovat a stohovat.  
+ Po 3 spirálových vrtáčích z vysoce výkonné rychlořezné oceli s hloubkou řezu 35 mm (Ø 10 mm a 12 mm)  
+ Po 3 jádrových vrtáčích NOVA 25 z vysoce výkonné rychlořezné oceli s hloubkou řezu 25 mm (Ø 14/16/18/20/22 mm)  
+ 2 středící kolíky 82 mm  
+ 1 řezná pasta  
+ 1 kufřík L-BOXX 136 na příslušenství

Objednací číslo	Cena v Czk bez DPH	Cena v Czk s DPH
3 39 01 680 42 0	13.885,00	16.800,85



**MACHINERY-SET 3/4" WELDON**  
+ Uživatelská sada s rozsáhlým příslušenstvím pro řezání závitů v kufříku L-BOXX  
+ Běžné závitníky pro průchozí otvory v jedné sadě. Vynikající pro strojrenství a výrobu obráběcích strojů.  
+ Spirálové vrtáky a záhlubníky: Vše, co potřebujete pro jádrové vrtání a pro slepé otvory, je zde připraveno v jedné sadě.  
+ System kufříků L-BOXX: Přehledné, uspořádané a bezpečné uložení. Díky vložce pro drobné díly má veškeré příslušenství své místo. Kufříky L-BOXX lze navíc snadno spojovat a stohovat.  
+ Po 2 závitnících (M6, M8, M10, M12 (DIN 352 / ISO 13))  
+ Po 1 spirálovém vrtáku z vysoce výkonné rychlořezné oceli s hloubkou řezu 35 mm (Ø 5,0/6,8/8,5/10,2 mm)  
+ 4 kuželové záhlubníky 90° z vysoce výkonné rychlořezné oceli, Ø 16,5 mm  
+ 1 řezná pasta  
+ 1 kufřík L-BOXX 136 na příslušenství

Objednací číslo	Cena v Czk bez DPH	Cena v Czk s DPH
3 39 01 680 41 0	15.832,00	19.156,72



**TRUCKFRAME-SET 3/4" WELDON / HSS SPECIAL 25**  
+ Uživatelská sada s jádrovými vrtáky z vysoce výkonné řezné oceli v kufříku L-BOXX.  
+ Běžné průměry speciálních jádrových vrtáků z vysoce výkonné řezné oceli v jedné sadě. Vynikající pro výrobu speciálních vozidel a rámu vozidel.  
+ Jádrový vrták HSS SPECIAL 25: Díky speciální geometrii břitu se jádro řeže zevnitř směrem ven. Proto lze v jednom pracovním kroku vrtat i vícevrstvé materiály.  
+ Spirálové vrtáky a záhlubníky: Vše, co potřebujete pro jádrové vrtání a pro slepé otvory, je zde připraveno v jedné sadě.  
+ System kufříků L-BOXX: Přehledné, uspořádané a bezpečné uložení. Díky vložce pro drobné díly má veškeré příslušenství své místo. Kufříky L-BOXX lze navíc snadno spojovat a stohovat.  
+ Po 2 spirálových vrtáčích z vysoce výkonné rychlořezné oceli s hloubkou řezu 35 mm (Ø 8 mm a 10 mm)  
+ Po 3 jádrových vrtáčích SPECIAL 25 z vysoce výkonné rychlořezné oceli s hloubkou řezu 25 mm (Ø 12 / 14 / 16 / 18 / 20 / 22 / 24 / 26 mm)  
+ 2 středící kolíky 82 mm  
+ 1 řezná pasta  
+ 1 kufřík L-BOXX 136 na příslušenství

Objednací číslo	Cena v Czk bez DPH	Cena v Czk s DPH
3 39 01 680 43 0	19.450,00	23.534,50

# 1 UNIVERSAL



	<b>AKBU 35 PMQW AS</b>	<b>KBU 35 QW</b>	<b>KBU 35 PQW</b>	<b>KBU 35 MQW</b>
	<b>AKBU 35 PMQ AS</b>	<b>KBU 35 Q</b>	<b>KBU 35 PQ</b>	<b>KBU 35 MQ</b>
	Malá univerzální 1stupňová akumulátorová magnetická jádrová vrtačka s dlouhým zdvihem, pravotočivým/levotočivým chodem, upnutím nástroje MK2, permanentním magnetem a maximální funkcí pro mobilní práci na stavbě. Momentálně jediné 2 stroje na světě s rozhraním akumulátoru AMPShare.	Malá univerzální 1stupňová magnetická jádrová vrtačka s dlouhým zdvihem, pravotočivým/levotočivým chodem a maximální funkcí pro flexibilní práci na stavbě.	Malá univerzální 1stupňová magnetická jádrová vrtačka s dlouhým zdvihem, pravotočivým/levotočivým chodem, permanentním magnetem a maximální funkcí pro velmi bezpečnou a flexibilní práci na stavbě.	Malá univerzální 1stupňová magnetická jádrová vrtačka s dlouhým zdvihem, pravotočivým/levotočivým chodem, upnutím nástroje MK2 a maximální funkcí pro flexibilní práci na stavbě.
<b>STRANA</b>	36 / 36	40 / 40	42 / 42	43 / 43
Jádrové vrtání do kovu do Ø 35 mm	++	++	++	++
Jádrové vrtání do kovu do Ø 50 mm				
Jádrové vrtání do kovu do Ø 65 mm				
Jádrové vrtání do kovu do Ø 110 mm				
Spirálové vrtání se sklíčidlem (DIN 338)	+	+	+	+
Spirálové vrtání s upnutím MK (DIN 345)	++			++
Řezání závitů	++	++	++	++
Zahlubování	++	++	++	++
Vystružování	++	++	++	++
Práce nad hlavou	++	++	++	++
Použití k montáži	++	++	++	++
Použití v dílně	++	++	++	++
Elektronické zvyšování přídržné síly magnetu				
Indikace přídržné síly magnetu	•	•	•	•
Pravotočivý/levotočivý chod	•	•	•	•
Elektronické snižování otáček	•	•	•	•
Paměťová funkce Memory	•	•	•	•
Elektronický tachometr s regulací otáček	•	•	•	•
Kluzná momentová spojka				
Snimač sklonu	•	•	•	•
Jmenovitý příkon	W	1 100	1 010	1 100
Využitelný výkon	W	550	550	550
Napětí akumulátoru	V	18		
Otáčky při zatížení	min <sup>-1</sup>	130 - 520	130 - 520	130 - 520
Pracovní otáčky – 1. stupeň	min <sup>-1</sup>			
Pracovní otáčky – 2. stupeň	min <sup>-1</sup>			
Pracovní otáčky – 3. stupeň	min <sup>-1</sup>			
Pracovní otáčky – 4. stupeň	min <sup>-1</sup>			
Upnutí nástroje		MK 2		MK 2
Korunkový vrták max. Ø	mm	35	35	35
Jádrový vrták HSS max. Ø	mm	35	35	35
Upnutí jádrového vrtáku	QW = 3/4" Weldon Q = QuickIN	3/4" Weldon QuickIN	3/4" Weldon QuickIN	3/4" Weldon QuickIN
Zdvih	mm	135	135	135
Celkový rozsah zdvihu	mm	260	260	260
Rozsah nastavení stojanu vrtačky	mm			
Rozsah otáčení stojanu vrtačky				
Přídržná síla magnetu	N	9 000	10 000	9 000
Rozměry magnetického podstavce	mm	195 x 70	175 x 80	195 x 70
Hmotnost dle EPTA	kg		10,70	12,50
Hmotnost bez akumulátoru	kg	12,20		

+ vhodné    ++ velmi vhodné    • obsaženo



KBU 35-2 QW KBU 35-2 Q	KBM 50 Q	KBM 50 UQW KBM 50 U	KBM 65 UQW KBM 65 U	KBU 110-4 M
Malá univerzální 2 stupňová magnetická jádrová vrtačka s dlouhým zdvihem, pravotočivým/levotočivým chodem a vysokými otáčkami pro efektivní spirálové vrtání na stavbě.	Lehká univerzální 2 stupňová magnetická jádrová vrtačka s dlouhým zdvihem, pravotočivým/levotočivým chodem a maximální funkčností pro flexibilní práci v dílně a na stavbě.	Lehká univerzální 2 stupňová magnetická jádrová vrtačka s dlouhým zdvihem, pravotočivým/levotočivým chodem, upnutím nástroje MK3 a maximální funkčností pro flexibilní práci v dílně a na stavbě.	Výkonná univerzální 2 stupňová magnetická jádrová vrtačka s dlouhým zdvihem, pravotočivým/levotočivým chodem, upnutím nástroje MK3, přesným nastavením a maximální funkčností pro flexibilní práci v dílně.	Vysoce výkonná 4 stupňová univerzální magnetická jádrová vrtačka s dlouhým zdvihem, pravotočivým/levotočivým chodem, upnutím nástroje MK4 a maximální funkčností pro náročné vrtání v dílně.
44 / 44		45	46 / 46	47 / 47
++		++	++	++
		++	++	++
				++
				++
++	+		+	++
			++	++
++	++		++	++
++	++		++	++
++	++		++	++
++	+		+	+
++	++		++	+
++	++		++	++
	•		•	•
•	•		•	•
•	•		•	•
•	•		•	•
•	•		•	•
•	•		•	•
•	•		•	•
•	•		•	•
•	•		•	•
1 100	1 200	1 200	1 300	1 700
550	640	610	730	850
130 - 520	130 - 260	130 - 260	120 - 240	60 / 120
400 - 1 600	260 - 520	260 - 520	260 - 520	90 / 170
				150 / 300
				230 / 430
		MK 3	MK 3	MK 4
35	50	50	65	110
35	40	40	45	80
3/4" Weldon QuickIN	QuickIN	3/4" Weldon QuickIN	3/4" Weldon QuickIN	Weldon 32
135	145	145	145	280
260	315	315	315	400
			6	
			7°	
9 500	12 500	12 500	14 000	23 000
186 x 70	195 x 90	195 x 90	205 x 95	240 x 120
11,10	14,00	14,00	15,70	35,00

# 1 UNIVERSAL

## AKBU 35 PMQ AS



## AKBU 35 PMQW AS



Malá univerzální 1stupňová akumulátorová magnetická jádrová vrtačka s dlouhým zdvihem, pravotočivým/levotočivým chodem, upnutím nástroje MK2, permanentním magnetem a maximální funkcí pro mobilní práci na stavbě. Momentálně jediné 2 stroje na světě s rozhraním akumulátoru AMPShare.

Napětí akumulátoru	V	18	18
Kompatibilita akumulátoru		Lithium-iontový / ProCORE lithium-iontový**	Lithium-iontový / ProCORE lithium-iontový**
Rozhraní akumulátoru		18 V AMPShare	18 V AMPShare
Motor		bez kartáčů	bez kartáčů
Otáčky při zatížení	min <sup>-1</sup>	130 - 520	130 - 520
Upnutí nástroje		MK 2	MK 2
Korunkový vrták max. Ø	mm	35	35
Jádrový vrták HSS max. Ø	mm	35	35
Jádrový vrták max. vrtací hloubka	mm	50(75)*	50(75)*
Spirálový vrták max. Ø	mm	18	18
Řezání závitů		M 14	M 14
Zahlubování max. Ø	mm	30	30
Vystružování max. Ø	mm	18	18
Upnutí jádrového vrtáku		QuickIN	3/4" Weldon
Výměna jádrového vrtáku		bez nářadí	bez nářadí
Zdvih	mm	135	135
Celkový rozsah zdvihu	mm	260	260
Přidrzná síla magnetu	N	9 000	9 000
Rozměry magnetického podstavce	mm	195 x 70	195 x 70
Hmotnost bez akumulátoru	kg	12,20	12,20

### PŘEDNOSTI FEIN

- + Koncepte stroje s extrémní odolností a dlouhou životností díky bezuhlíkovému motoru a vysoké kvalitě materiálů a zpracování. Navrženo pro až 60.000 vyvrtaných otvorů a dobu používání 300 h.
  - + Malý a lehký stroj umožňující postup práce rychlejší až o 25 % s jedinečnou produktivitou a delší výdrží akumulátoru ve srovnání s konkurencí. S použitím akumulátorů AMPShare ProCORE 18 V 12 Ah lze na jedno nabití vyvrtat až 48 otvorů (jádrový vrták HM, Ø 18 mm, S235 12 mm).
  - + Nejlehčí univerzální akumulátorová jádrová vrtačka na světě s hmotností 12,2 kg. Díky pravému/levému chodu, elektronickému nastavení otáček a rozsahu zdvihu 260 mm maximální flexibilita při všech mobilních vrtacích pracích, jako jsou jádrové a spirálové vrtání, řezání závitů, hloubení a vystružování.
  - + Intuitivní koncepte obsluhy bez nebezpečí záměny v zorném poli uživatele.
  - + Komfortní zobrazení přidrzné síly magnetu.
  - + Snímač náklonu zastaví motor vrtačky, pokud stroj prokluzuje nebo se naklání.
  - + Upnutí nástroje MK2.
  - + Stabilita díky extra úzkému permanentnímu magnetu s předmagnetizací pro pohodlné a snadné vyrovnání.
  - + Paměť otáček „Memory Function“.
  - + Kompatibilní s rozhraním 18V akumulátorů Bosch Professional a AMPShare od roku 2008.
  - + Technologie COOLPACK 2.0 zajišťuje o 135 % delší životnost akumulátoru a umožňuje tím delší dobu provozu.
  - + Nejmodernější technologie článků a inteligentní správa akumulátorů zajišťují o 87 % větší výkon než u konvenčních akumulátorů.
  - + Lithium-iontový akumulátor ProCORE s vysoce výkonnými články, ukazatelem stavu nabití a „ECP“ (elektronická ochrana článků). ECP chrání akumulátor před přetížením, přehřátím a hlubokým vybitím.
- \* volitelně s příslušenstvím.  
 \*\* Maximální výkon s AMPShare ProCORE 18 V 8,0 Ah / 12,0 Ah

### DODÁVKA

1 akumulátorová magnetická jádrová vrtačka, 1 čerpadlo chladicí kapaliny, 1 pás, 1 hák na trisky, 1 středící kolík 100 mm, 1 dotyková ochrana, 1 vyrážecí klín, 1 umělohmotný kufřík na nářadí

<b>Objednací číslo</b>	<b>7 170 03 61 00 0</b>	<b>7 170 04 61 00 0</b>
EAN	4014586898285	4014586898292
<b>Cena v Czk bez DPH [PK01]</b>	<b>39.724,00</b>	<b>39.724,00</b>
Cena v Czk s DPH [PK01]	48.066,04	48.066,04

Příslušenství viz. Strana 51

Startovací sady akumulátorů na straně 276.

## AKBU 35 PMQW 18 V AS SET 1X 12 AH

Sada s akumulátorem ProCORE 12 Ah. Dokonalá pro mobilní práce na stavbě.



### DODÁVKA

1 akumulátorová magnetická jádrová vrtačka, 1 čerpadlo chladicí kapaliny, 1 pás, 1 hák na třísky, 1 středící kolík 100 mm, 1 dotyková ochrana, 1 vyrážecí klín, 1 lithium-iontový akumulátor ProCORE 18 V / 12,0 Ah, 1 rychlonabíječka GAL18 V-160 AS, 1 umělohmotný kufřík na nářadí

**Příslušenství viz. Strana 51**

**Startovací sady akumulátorů na straně 276.**

Napětí akumulátoru	V	18
Kompatibilita akumulátoru		Lithium-iontový / ProCORE lithium-iontový**
Rozhraní akumulátoru		18 V AMPShare
Motor		bez kartáčů
Otáčky při zatížení	min <sup>-1</sup>	130 - 520
Upnutí nástroje		MK 2
Korunkový vrták max. Ø	mm	35
Jádrový vrták HSS max. Ø	mm	35
Jádrový vrták max. vrtací hloubka	mm	50(75)*
Spirálový vrták max. Ø	mm	18
Řezání závitů		M 14
Zahlučování max. Ø	mm	31
Vystružování max. Ø	mm	18
Upnutí jádrového vrtáku		3/4" Weldon
Výměna jádrového vrtáku		bez nářadí
Zdvih	mm	135
Celkový rozsah zdvihu	mm	260
Přidrzná síla magnetu	N	9 000
Rozměry magnetického podstavce	mm	195 x 70
Hmotnost bez akumulátoru	kg	12,20

<b>Objednací číslo</b>	<b>7 170 04 63 00 0</b>
EAN	4014586899602
<b>Cena v Czk bez DPH [PK01]</b>	<b>47.674,00</b>
Cena v Czk s DPH [PK01]	57.685,54

### PŘEDNOSTI FEIN

- + Koncepce stroje s extrémní odolností a dlouhou životností díky bezuhlíkovému motoru a vysoké kvalitě materiálů a zpracování. Navrženo pro až 60.000 vyvrtaných otvorů a dobu používání 300 h.
  - + Malý a lehký stroj umožňující postup práce rychlejší až o 25 % s jedinečnou produktivitou a delší výdrží akumulátoru ve srovnání s konkurencí. S použitím akumulátorů AMPShare ProCORE 18 V 12 Ah lze na jedno nabití vyvrtat až 48 otvorů (jádrový vrták HM, Ø 18 mm, S235 12 mm).
  - + Nejlehčí univerzální akumulátorová jádrová vrtačka na světě s hmotností 12,2 kg. Díky pravému/levému chodu, elektronickému nastavení otáček a rozsahu zdvihu 260 mm maximální flexibilita při všech mobilních vrtacích pracích, jako jsou jádrové a spirálové vrtání, řezání závitů, hloubení a vystružování.
  - + Intuitivní koncepce obsluhy bez nebezpečí záměny v zorném poli uživatele.
  - + Komfortní zobrazení přidrzné síly magnetu.
  - + Snímač náklonu zastaví motor vrtačky, pokud stroj prokluzuje nebo se naklání.
  - + Upnutí nástroje MK2.
  - + Stabilita díky extra úzkému permanentnímu magnetu s předmagnetizací pro pohodlné a snadné vyrovnání.
  - + Paměť otáček „Memory Function“.
  - + Kompatibilní s rozhraním 18V akumulátorů Bosch Professional a AMPShare od roku 2008.
  - + Technologie COOLPACK 2.0 zajišťuje o 135 % delší životnost akumulátoru a umožňuje tím delší dobu provozu.
  - + Nejmodernější technologie článků a inteligentní správa akumulátorů zajišťují o 87 % větší výkon než u konvenčních akumulátorů.
  - + Lithium-iontový akumulátor ProCORE s vysoce výkonnými články, ukazatelem stavu nabití a „ECP“ (elektronická ochrana článků). ECP chrání akumulátor před přetížením, přehřátím a hlubokým vybitím.
- \* volitelně s příslušenstvím.  
\*\* Maximální výkon s AMPShare ProCORE 18 V 8,0 Ah / 12,0 Ah

## AKBU 35 PMQW 18 V AS SET 2X 8 AH

Sada 2 akumulátorů ProCORE 8 Ah. Dokonalá pro mobilní práce na stavbě.



### DODÁVKA

1 akumulátorová magnetická jádrová vrtačka, 1 čerpadlo chladicí kapaliny, 1 pás, 1 hák na třísky, 1 středící kolík 100 mm, 1 dotyková ochrana, 1 vyrážecí klín, 2 lithium-iontové akumulátory ProCORE 18 V / 8,0 Ah, 1 rychlonabíječka GAL18 V-160 AS, 1 umělohmotný kufřík na nářadí

**Příslušenství viz. Strana 51**

**Startovací sady akumulátorů na straně 276.**

Napětí akumulátoru	V	18
Kompatibilita akumulátoru		Lithium-iontový / ProCORE lithium-iontový**
Rozhraní akumulátoru		18 V AMPShare
Motor		bez kartáčů
Otáčky při zatížení	min <sup>-1</sup>	130 - 520
Upnutí nástroje		MK 2
Korunkový vrták max. Ø	mm	35
Jádrový vrták HSS max. Ø	mm	35
Jádrový vrták max. vrtací hloubka	mm	50(75)*
Spirálový vrták max. Ø	mm	18
Řezání závitů		M 14
Zahlučování max. Ø	mm	31
Vystružování max. Ø	mm	18
Upnutí jádrového vrtáku		3/4" Weldon
Výměna jádrového vrtáku		bez nářadí
Zdvih	mm	135
Celkový rozsah zdvihu	mm	260
Přidrzná síla magnetu	N	9 000
Rozměry magnetického podstavce	mm	195 x 70
Hmotnost bez akumulátoru	kg	12,20

<b>Objednací číslo</b>	<b>7 170 04 64 00 0</b>
EAN	4014586899633
<b>Cena v Czk bez DPH [PK01]</b>	<b>49.529,00</b>
Cena v Czk s DPH [PK01]	59.930,09

### PŘEDNOSTI FEIN

- + Koncepce stroje s extrémní odolností a dlouhou životností díky bezuhlíkovému motoru a vysoké kvalitě materiálů a zpracování. Navrženo pro až 60.000 vyvrtaných otvorů a dobu používání 300 h.
  - + Malý a lehký stroj umožňující postup práce rychlejší až o 25 % s jedinečnou produktivitou a delší výdrží akumulátoru ve srovnání s konkurencí. S použitím akumulátorů AMPShare ProCORE 18 V 8 Ah lze na jedno nabití vyvrtat až 31 otvorů (jádrový vrták HM, Ø 18 mm, S235 12 mm).
  - + Nejlehčí univerzální akumulátorová jádrová vrtačka na světě s hmotností 12,2 kg. Díky pravému/levému chodu, elektronickému nastavení otáček a rozsahu zdvihu 260 mm maximální flexibilita při všech mobilních vrtacích pracích, jako jsou jádrové a spirálové vrtání, řezání závitů, hloubení a vystružování.
  - + Intuitivní koncepce obsluhy bez nebezpečí záměny v zorném poli uživatele.
  - + Komfortní zobrazení přidrzné síly magnetu.
  - + Snímač náklonu zastaví motor vrtačky, pokud stroj prokluzuje nebo se naklání.
  - + Upnutí nástroje MK2.
  - + Stabilita díky extra úzkému permanentnímu magnetu s předmagnetizací pro pohodlné a snadné vyrovnání.
  - + Paměť otáček „Memory Function“.
  - + Kompatibilní s rozhraním 18V akumulátorů Bosch Professional a AMPShare od roku 2008.
  - + Technologie COOLPACK 2.0 zajišťuje o 135 % delší životnost akumulátoru a umožňuje tím delší dobu provozu.
  - + Nejmodernější technologie článků a inteligentní správa akumulátorů zajišťují o 87 % větší výkon než u konvenčních akumulátorů.
  - + Lithium-iontový akumulátor ProCORE s vysoce výkonnými články, ukazatelem stavu nabití a „ECP“ (elektronická ochrana článků). ECP chrání akumulátor před přetížením, přehřátím a hlubokým vybitím.
- \* volitelně s příslušenstvím.  
\*\* Maximální výkon s AMPShare ProCORE 18 V 8,0 Ah / 12,0 Ah

## 1 UNIVERSAL

### AKBU 35 PMQW AS CONSTRUCTION-SITE SET 3/4" WELDON / HSS NOVA 50



#### DODÁVKA

1 akumulátorová magnetická jádrová vrtačka, 1 čerpadlo chladicí kapaliny, 1 pás, 1 hák na trýsky, 1 středící kolík 100 mm, 1 dotyková ochrana, 1 vyrážecí klín, 1 umělohmotný kufřík na nářadí, 1 šestidílná sada spirálových vrtáků, 1 rychloupínací sklíčidlo vrtáku SUPRA-SK 1–13 mm s upnutím Weldon 3/4", 1 spirálový vrták HSS s hloubkou řezu 35 mm (Ø 10 mm), 6 jádrových vrtáků HSS NOVA 50 s hloubkou řezu 50 mm (Ø 12/14/16/18/20/22 mm), 2 středící kolíky 100 mm, 1 řezná pasta, 1 kufřík L-BOXX 136 na příslušenství

Příslušenství viz. Strana 51

Startovací sady akumulátorů na straně 276.

Univerzální akumulátorová jádrová vrtačka AKBU 35 PMQW AS v kombinaci s rozsáhlým příslušenstvím jádrových vrtáků HSS a spirálových vrtáků HSS s 5 % legováním kobaltem. Vynikající pro ocelové a mostní konstrukce.

Napětí akumulátoru	V	18
Kompatibilita akumulátoru		Lithium-iontový / ProCORE lithium-iontový**
Rozhraní akumulátoru		18 V AMPShare
Motor		bez kartáčů
Otáčky při zatížení	min <sup>-1</sup>	130 - 520
Upnutí nástroje		MK 2
Korunkový vrták max. Ø	mm	35
Jádrový vrták HSS max. Ø	mm	35
Jádrový vrták max. vrtací hloubka	mm	50(75)*
Spirálový vrták max. Ø	mm	18
Řezání závitů		M 14
Zahluobování max. Ø	mm	30
Vystružování max. Ø	mm	18
Upnutí jádrového vrtáku		3/4" Weldon
Výměna jádrového vrtáku		bez nářadí
Zdvih	mm	135
Celkový rozsah zdvihu	mm	260
Přidrzná síla magnetu	N	9 000
Rozměry magnetického podstavce	mm	195 x 70
Hmotnost bez akumulátoru	kg	12,20

<b>Objednávací číslo</b>	<b>7 170 04 62 00 0</b>
EAN	4014586899596
<b>Cena v Czk bez DPH [PK01]</b>	<b>45.024,00</b>
Cena v Czk s DPH [PK01]	54.479,04

#### PŘEDNOSTI FEIN

- + Koncepce stroje s extrémní odolností a dlouhou životností díky bezuhlíkovému motoru a vysoké kvalitě materiálů a zpracování. Navrženo pro až 60.000 vyvrtaných otvorů a dobu používání 300 h.
- + Malý a lehký stroj umožňující postup práce rychlejší až o 25 % s jedinečnou produktivitou a delší výdrží akumulátoru ve srovnání s konkurencí. S použitím akumulátorů AMPShare ProCORE 18 V 12 Ah lze na jedno nabití vyvrtat až 48 otvorů (jádrový vrták HM, Ø 18 mm, S235 12 mm).
- + Nejlehčí univerzální akumulátorová jádrová vrtačka na světě s hmotností 12,2 kg. Díky pravému/levému chodu, elektronickému nastavení otáček a rozsahu zdvihu 260 mm maximální flexibilita při všech mobilních vrtacích pracích, jako jsou jádrové a spirálové vrtání, řezání závitů, hloubení a vystružování.

**Jádrový vrták HSS NOVA 50:** Je extrémně odolný proti nárazům a úderům, a proto je jako stvořený pro drsné použití na ocelových konstrukcích a při montážích. Díky tvrdým břitům a vynikající vysoce výkonné řezné oceli s tvrdostí 64 HRC přesvědčí jádrový vrták také maximální životností.

**Sada spirálových vrtáků HSS s 5 % legováním kobaltem:** spirálové vrtáky HSS legované kobaltem Ø 2 / 3 / 4 / 5 / 6 / 8 mm. Vhodné především pro použití v nerezových a legovaných ocelích.

**Rychloupínací sklíčidlo SUPRA-SK:** Kovové rychloupínací sklíčidlo s rozsahem upnutí 1–13 mm. Snadné a rychlé upínání bez nářadí pro maximální uživatelský komfort. Automaticky se přitahující upínací čelisti pro přesný, axiálně vystředěný chod vrtacího nástroje.

**Systém kufříků L-BOXX:** Přehledné, uspořádané a bezpečně uložení. Díky vložce pro drobné díly má veškeré příslušenství své místo. Kufříky L-BOXX lze navíc snadno spojovat a stohovat.

\* volitelně s příslušenstvím.

\*\* Maximální výkon s AMPShare ProCORE 18 V 8,0 Ah / 12,0 Ah

### AKBU 35 PMQW 18 V AS CONSTRUCTION-SITE 1X 12 AH SET 3/4" WELDON / HSS NOVA 50



#### DODÁVKA

1 akumulátorová magnetická jádrová vrtačka, 1 čerpadlo chladicí kapaliny, 1 pás, 1 hák na trýsky, 1 středící kolík 100 mm, 1 dotyková ochrana, 1 vyrážecí klín, 1 umělohmotný kufřík na nářadí, 1 lithium-iontový akumulátor ProCORE 18 V / 12,0 Ah, 1 rychlonabíječka GAL18 V-160 AS, 1 šestidílná sada spirálových vrtáků, 1 rychloupínací sklíčidlo vrtáku SUPRA-SK 1–13 mm s upnutím Weldon 3/4", 1 spirálový vrták HSS s hloubkou řezu 35 mm (Ø 10 mm), 6 jádrových vrtáků HSS NOVA 50 s hloubkou řezu 50 mm (Ø 12/14/16/18/20/22 mm), 2 středící kolíky 100 mm, 1 řezná pasta, 1 kufřík L-BOXX 136 na příslušenství

Příslušenství viz. Strana 51

Startovací sady akumulátorů na straně 276.

Univerzální akumulátorová jádrová vrtačka AKBU 35 PMQW 18 V / 12 Ah AS v kombinaci s rozsáhlým příslušenstvím jádrových vrtáků HSS a spirálových vrtáků HSS s 5 % legováním kobaltem. Vynikající pro ocelové a mostní konstrukce.

Napětí akumulátoru	V	18
Kompatibilita akumulátoru		Lithium-iontový / ProCORE lithium-iontový**
Rozhraní akumulátoru		18 V AMPShare
Motor		bez kartáčů
Otáčky při zatížení	min <sup>-1</sup>	130 - 520
Upnutí nástroje		MK 2
Korunkový vrták max. Ø	mm	35
Jádrový vrták HSS max. Ø	mm	35
Jádrový vrták max. vrtací hloubka	mm	50(75)*
Spirálový vrták max. Ø	mm	18
Řezání závitů		M 14
Zahluobování max. Ø	mm	30
Vystružování max. Ø	mm	18
Upnutí jádrového vrtáku		3/4" Weldon
Výměna jádrového vrtáku		bez nářadí
Zdvih	mm	135
Celkový rozsah zdvihu	mm	260
Přidrzná síla magnetu	N	9 000
Rozměry magnetického podstavce	mm	195 x 70
Hmotnost bez akumulátoru	kg	12,20

<b>Objednávací číslo</b>	<b>7 170 04 65 00 0</b>
EAN	4014586899688
<b>Cena v Czk bez DPH [PK01]</b>	<b>52.974,00</b>
Cena v Czk s DPH [PK01]	64.098,54

#### PŘEDNOSTI FEIN

- + Koncepce stroje s extrémní odolností a dlouhou životností díky bezuhlíkovému motoru a vysoké kvalitě materiálů a zpracování. Navrženo pro až 60.000 vyvrtaných otvorů a dobu používání 300 h.
- + Malý a lehký stroj umožňující postup práce rychlejší až o 25 % s jedinečnou produktivitou a delší výdrží akumulátoru ve srovnání s konkurencí. S použitím akumulátorů AMPShare ProCORE 18 V 12 Ah lze na jedno nabití vyvrtat až 48 otvorů (jádrový vrták HM, Ø 18 mm, S235 12 mm).
- + Nejlehčí univerzální akumulátorová jádrová vrtačka na světě s hmotností 12,2 kg. Díky pravému/levému chodu, elektronickému nastavení otáček a rozsahu zdvihu 260 mm maximální flexibilita při všech mobilních vrtacích pracích, jako jsou jádrové a spirálové vrtání, řezání závitů, hloubení a vystružování.
- + Technologie COOLPACK 2.0 zajišťuje o 135 % delší životnost akumulátoru a umožňuje tím delší dobu provozu.
- + Nejmodernější technologie článků a inteligentní správa akumulátorů zajišťují o 87 % větší výkon než u konvenčních akumulátorů.
- + Lithium-iontový akumulátor ProCORE s vysoce výkonnými články, ukazatelem stavu nabití a „ECP“ (elektronická ochrana článků). ECP chrání akumulátor před přetížением, přehřátím a hlubokým vybitím.

**Jádrový vrták HSS NOVA 50:** Je extrémně odolný proti nárazům a úderům, a proto je jako stvořený pro drsné použití na ocelových konstrukcích a při montážích. Díky tvrdým břitům a vynikající vysoce výkonné řezné oceli s tvrdostí 64 HRC přesvědčí jádrový vrták také maximální životností.

**Sada spirálových vrtáků HSS s 5 % legováním kobaltem:** spirálové vrtáky HSS legované kobaltem Ø 2 / 3 / 4 / 5 / 6 / 8 mm. Vhodné především pro použití v nerezových a legovaných ocelích.

**Rychloupínací sklíčidlo SUPRA-SK:** Kovové rychloupínací sklíčidlo s rozsahem upnutí 1–13 mm. Snadné a rychlé upínání bez nářadí pro maximální uživatelský komfort. Automaticky se přitahující upínací čelisti pro přesný, axiálně vystředěný chod vrtacího nástroje.

**Systém kufříků L-BOXX:** Přehledné, uspořádané a bezpečně uložení. Díky vložce pro drobné díly má veškeré příslušenství své místo. Kufříky L-BOXX lze navíc snadno spojovat a stohovat.

\* volitelně s příslušenstvím.

\*\* Maximální výkon s AMPShare ProCORE 18 V 8,0 Ah / 12,0 Ah



**AKBU 35 PMQW 18 V AS  
CONSTRUCTION-SITE  
2X 8 AH SET 3/4"  
WELDON /  
HSS NOVA 50**



**DODÁVKA**

1 akumulátorová magnetická jádrová vrtačka, 1 čerpadlo chladicí kapaliny, 1 pás, 1 hák na třísky, 1 středící kolík 100 mm, 1 dotyková ochrana, 1 vyrážecí klín, 2 lithium-iontové akumulátory ProCORE 18 V / 8,0 Ah, 1 rychlonabíječka GAL18 V-160 AS, 1 umělohmotný kufřík na nářadí, 1 šesti dílná sada spirálových vrtáků, 1 rychloupínací sklíčidlo vrtáku SUPRA-SK 1–13 mm s upnutím Weldon 3/4", 1 spirálový vrták HSS s hloubkou řezu 35 mm (Ø 10 mm), 6 jádrových vrtáků HSS NOVA 50 s hloubkou řezu 50 mm (Ø 12/14/16/18/20/22 mm), 2 středící kolíky 100 mm, 1 řezná pasta, 1 kufřík L-BOXX 136 na příslušenství

**Příslušenství viz. Strana 51**

**Startovací sady akumulátorů na straně 276.**

Univerzální akumulátorová jádrová vrtačka AKBU 35 PMQW 18 V / 8 Ah AS v kombinaci s rozsáhlým příslušenstvím jádrových vrtáků HSS a spirálových vrtáků HSS s 5 % legováním kobaltem. Vynikající pro ocelové a mostní konstrukce.

Napětí akumulátoru	V	18
Kompatibilita akumulátoru		Lithium-iontový / ProCORE lithium-iontový**
Rozhraní akumulátoru		18 V AMPShare
Motor		bez kartáčů
Otáčky při zatížení	min <sup>-1</sup>	130 - 520
Upnutí nástroje		MK 2
Korunkový vrták max. Ø	mm	35
Jádrový vrták HSS max. Ø	mm	35
Jádrový vrták max. vrtací hloubka	mm	50(75)*
Spirálový vrták max. Ø	mm	18
Řezání závitů		M 14
Zahlubování max. Ø	mm	30
Vystružování max. Ø	mm	18
Upnutí jádrového vrtáku		3/4" Weldon
Výměna jádrového vrtáku		bez nářadí
Zdvih	mm	135
Celkový rozsah zdvihu	mm	260
Přidrzná síla magnetu	N	9 000
Rozměry magnetického podstavce	mm	195 x 70
Hmotnost bez akumulátoru	kg	12,20

<b>Objednací číslo</b>	<b>7 170 04 66 00 0</b>
EAN	4014586899718
<b>Cena v Czk bez DPH [PK01]</b>	<b>54.829,00</b>
Cena v Czk s DPH [PK01]	66.343,09

**PŘEDNOSTI FEIN**

- + Koncepte stroje s extrémní odolností a dlouhou životností díky bezuhlíkovému motoru a vysoké kvalitě materiálů a zpracování. Navrženo pro až 60.000 vyvrtaných otvorů a dobu používání 300 h.
  - + Malý a lehký stroj umožňující postup práce rychlejší až o 25 % s jedinečnou produktivitou a delší výdrží akumulátoru ve srovnání s konkurencí. S použitím akumulátorů AMPShare ProCORE 18 V 8 Ah lze na jedno nabití vyvrtat až 31 otvorů (jádrový vrták HM, Ø 18 mm, S235 12 mm).
  - + Nejlepší univerzální akumulátorová jádrová vrtačka na světě s hmotností 12,2 kg. Díky pravému/levému chodu, elektronickému nastavení otáček a rozsahu zdvihu 260 mm maximální flexibilita při všech mobilních vrtacích pracích, jako jsou jádrové a spirálové vrtání, řezání závitů, hloubení a vystružování.
  - + Technologie COOLPACK 2.0 zajišťuje o 135 % delší životnost akumulátoru a umožňuje tím delší dobu provozu.
  - + Nejmodernější technologie článků a inteligentní správa akumulátorů zajišťují o 87 % větší výkon než u konvenčních akumulátorů.
  - + Lithium-iontový akumulátor ProCORE s vysoce výkonnými články, ukazatelem stavu nabití a „ECP“ (elektronická ochrana článků). ECP chrání akumulátor před přetížením, přehřátím a hlubokým vybitím.
- Jádrový vrták HSS NOVA 50:** Je extrémně odolný proti nárazům a úderům, a proto je jako stvořený pro drsné použití na ocelových konstrukcích a při montážích. Díky tvrdým břitům a vynikající vysoce výkonné řezné oceli s tvrdostí 64 HRC přesvědčí jádrový vrták také maximální životností.
- Sada spirálových vrtáků HSS s 5 % legováním kobaltem:** spirálové vrtáky HSS legované kobaltem Ø 2 / 3 / 4 / 5 / 6 / 8 mm. Vhodné především pro použití v nerezových a legovaných ocelích.
- Rychloupínací sklíčidlo SUPRA-SK:** Kovové rychloupínací sklíčidlo s rozsahem upnutí 1–13 mm. Snadné a rychle upínání bez nářadí pro maximální uživatelský komfort. Automaticky se přitahující upínací čelisti pro přesný, axiálně vystředěný chod vrtacího nástroje.
- Systém kufříků L-BOXX:** Přehledné, uspořádané a bezpečné uložení. Díky vložce pro drobné díly má veškeré příslušenství své místo. Kufříky L-BOXX lze navíc snadno spojovat a stohovat.
- \* volitelně s příslušenstvím.  
\*\* Maximální výkon s AMPShare ProCORE 18 V 8,0 Ah / 12,0 Ah

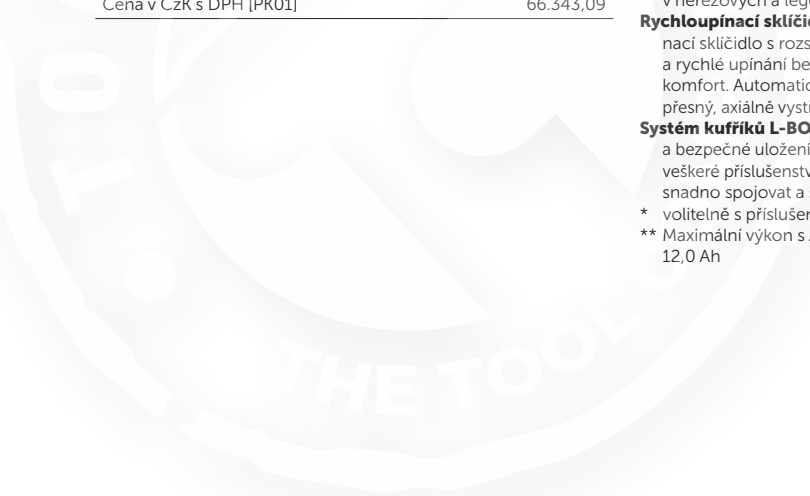

# 1 UNIVERSAL

## KBU 35 Q



## KBU 35 QW



Malá univerzální 1 stupňová magnetická jádrová vrtačka s dlouhým zdvihem, pravotočivým/levotočivým chodem a maximální funkcí pro flexibilní práci na stavbě.

Jmenovitý příkon	W	1 100	1 100
Využitelný výkon	W	550	550
Otáčky při zatížení	min <sup>-1</sup>	130 - 520	130 - 520
Korunkový vrták max. Ø	mm	35	35
Jádrový vrták HSS max. Ø	mm	35	35
Jádrový vrták max. vrtací hloubka	mm	50	50
Spirálový vrták max. Ø	mm	16	16
Řezání závitů		M 14	M 14
Zahlabování max. Ø	mm	31	31
Vystružování max. Ø	mm	16	16
Upnutí jádrového vrtáku		QuickIN	3/4" Weldon
Výměna jádrového vrtáku		bez nářadí	bez nářadí
Zdvih	mm	135	135
Celkový rozsah zdvíhu	mm	260	260
Přidrzná síla magnetu	N	10 000	10 000
Rozměry magnetického podstavce	mm	175 x 80	175 x 80
Kabel se zástrčkou	m	4	4
Hmotnost dle EPTA	kg	10,70	10,70

### PŘEDNOSTI FEIN

- + Koncepce s extrémní životností s výkyvně uloženou ochrannou hadicí motorového kabelu pro náročné použití v průmyslu a řemesle.
- + Perfektní hmotnost na jednotku výkonu díky kompaktní konstrukci s optimalizovanou hmotností a vysoce výkonnému motoru FEIN 1 100 W s elektronickým otáčkoměrem pro vysokou stabilitu otáček pro spolehlivou a úspornou práci.
- + Díky pravotočivému/levotočivému chodu, elektronickému nastavení otáček a rozsahu zdvíhu 260 mm je možné univerzální použití, např. jádrové, spirálové vrtání, řezání závitů i hloubení a vystružování.
- + Malý a lehký.
- + jednoduchá koncepce obsluhy bez nebezpečí záměny s panelem v zorném poli uživatele
- + Komfortní zobrazení přidrzné síly magnetu.
- + Vysoká přidrzná síla magnetu.
- + Snímač sklonu.
- + Přídavný magnetický spínač ve vrtačkovém stojanu.
- + Integrovaný zásobník chladicí kapaliny.
- + Ruční ovládání posuvu s možností umístění na druhé straně.
- + Paměť otáček „Memory Function“.
- + Osobní ochranný vypínač.

### DODÁVKA

1 nádoba na chladicí kapalinu, 1 pás, 1 hák na trisky, 1 středící kolíky, 1 dotyková ochrana, 1 kufřík

<b>Objednací číslo</b>	<b>7 270 53 61 00 0</b>	<b>7 270 54 61 00 0</b>
EAN	4014586886039	4014586886763
<b>Cena v Czk bez DPH [PK01]</b>	<b>30.449,00</b>	<b>30.449,00</b>
Cena v Czk s DPH [PK01]	36.843,29	36.843,29

Příslušenství viz. Strana 51

## KBU 35 QW FABRICATOR M12 TAPPING-SET 3/4" WELDON



### DODÁVKA

1 magnetická jádrová vrtačka, 1 nádoba na chladicí kapalinu, 1 pás, 1 hák na třísky, 1 středící kolík 100 mm, 1 dotyková ochrana, 1 umělohmotný kufřík na nářadí, 2 středící kolíky 100 mm, 1 rychlovýmenné sklíčidlo pro závitníky vel. 2, Po 1 závitníkové vložce s bezpečnostní spojkou (M8/M10 [DIN 371], M12 [DIN 374/376]) , Po 1 strojním závitníku z vysoce výkonné rychlořezné oceli pro průchozí otvory M8/M10 [DIN 371B], M12 [DIN 376B], Po 1 strojním závitníku z vysoce výkonné rychlořezné oceli pro slepé otvory (M8/M10 [DIN 371C], M12 [DIN 376C]), Po 1 spirálovém vrtáku z vysoce výkonné rychlořezné oceli s hloubkou řezu 35 mm (Ø 6,8/8,5/10,2 mm), 1 kuželové záhlubníky 90° z vysoce výkonné rychlořezné oceli, Ø 16,5 mm, 1 řezná pasta, 1 kufřík L-BOXX 136 na příslušenství

Příslušenství viz. Strana 51

Univerzální jádrová vrtačka KBU 35 QW s rozsáhlým příslušenstvím pro řezání závitů. Vynikající pro kovové konstrukce a strojírenství.

Jmenovitý příkon	W	1 100
Využitelný výkon	W	550
Otáčky při zatížení	min <sup>-1</sup>	130 - 520
Korunkový vrták max. Ø	mm	35
Jádrový vrták HSS max. Ø	mm	35
Jádrový vrták max. vrtací hloubka	mm	50
Spirálový vrták max. Ø	mm	16
Řezání závitů		M 14
Zahlubování max. Ø	mm	31
Vystružování max. Ø	mm	16
Upnutí jádrového vrtáku		3/4" Weldon
Výměna jádrového vrtáku		bez nářadí
Zdvih	mm	135
Přidrzná síla magnetu	N	10 000
Rozměry magnetického podstavce	mm	175 x 80
Kabel se zástrčkou	m	4
Hmotnost dle EPTA	kg	10,60

<b>Objednací číslo</b>	<b>7 270 54 64 00 0</b>
EAN	4014586897325
<b>Cena v CzK bez DPH [PK01]</b>	<b>48.999,00</b>
Cena v CzK s DPH [PK01]	59.288,79

### PŘEDNOSTI FEIN

- + Koncepce s extrémní životností s výkyvně uloženou ochrannou hadicí motorového kabelu pro náročné použití v průmyslu a řemesle.
- + Perfektní hmotnost na jednotku výkonu díky kompaktní konstrukci s optimalizovanou hmotností a vysoce výkonnému motoru FEIN 1 100 W s elektronickým otáčkoměrem pro vysokou stabilitu otáček pro spolehlivou a úspornou práci.
- + Díky pravotočivému/levotočivému chodu, elektronickému nastavení otáček a rozsahu zdvihu 260 mm je možné univerzální použití, např. jádrové, spirálové vrtání, řezání závitů i hloubení a vystružování.

**Rychlovýmenné sklíčidlo pro závitníky:** Je vhodné pro všechny jádrové vrtačky s funkcí levotočivého chodu a umožňuje ještě přesnější a efektivnější řezání závitů.

**Závitníkové vložky a strojní závitníky:** Od jednoho dodavatele, v jedné sadě pro závitové otvory M8, M10, M12 v průchozích a slepých otvorech.

**System kufříků L-BOXX:** Přehledné, uspořádané a bezpečné uložení. Díky vložce pro drobné díly má veškeré příslušenství své místo. Kufříky L-BOXX lze navíc snadno spojovat a stohovat.

## KBU 35 QW STRUCTURAL STEEL-SET 3/4" WELDON



### DODÁVKA

1 magnetická jádrová vrtačka, 1 nádoba na chladicí kapalinu, 1 pás, 1 hák na třísky, 1 středící kolík 100 mm, 1 dotyková ochrana, 1 umělohmotný kufřík na nářadí, Po 1 jádrovém vrtáku HSS NOVA 50 s hloubkou řezu 50 mm (Ø 12/14/16/18/20/22 mm), Po 1 jádrovém vrtáku HM ULTRA 50 s hloubkou řezu 50 mm (Ø 12/14/16/18/20/22 mm), 2 středící kolíky 100 mm, 1 řezná pasta, 1 kufřík L-BOXX 136 na příslušenství

Příslušenství viz. Strana 51

Univerzální jádrová vrtačka KBU 35 QW s rozsáhlým příslušenstvím z tvrdokovu a vysoce výkonné řezné oceli pro jádrové vrtání. Vynikající pro stavbu ocelových konstrukcí a mostů.

Jmenovitý příkon	W	1 100
Využitelný výkon	W	550
Otáčky při zatížení	min <sup>-1</sup>	130 - 520
Korunkový vrták max. Ø	mm	35
Jádrový vrták HSS max. Ø	mm	35
Jádrový vrták max. vrtací hloubka	mm	50
Spirálový vrták max. Ø	mm	16
Řezání závitů		M 14
Zahlubování max. Ø	mm	31
Vystružování max. Ø	mm	16
Upnutí jádrového vrtáku		3/4" Weldon
Výměna jádrového vrtáku		bez nářadí
Zdvih	mm	135
Přidrzná síla magnetu	N	10 000
Rozměry magnetického podstavce	mm	175 x 80
Kabel se zástrčkou	m	4
Hmotnost dle EPTA	kg	10,60

<b>Objednací číslo</b>	<b>7 270 54 63 00 0</b>
EAN	4014586897295
<b>Cena v CzK bez DPH [PK01]</b>	<b>38.664,00</b>
Cena v CzK s DPH [PK01]	46.783,44

### PŘEDNOSTI FEIN

- + Koncepce s extrémní životností s výkyvně uloženou ochrannou hadicí motorového kabelu pro náročné použití v průmyslu a řemesle.
- + Perfektní hmotnost na jednotku výkonu díky kompaktní konstrukci s optimalizovanou hmotností a vysoce výkonnému motoru FEIN 1 100 W s elektronickým otáčkoměrem pro vysokou stabilitu otáček pro spolehlivou a úspornou práci.
- + Díky pravotočivému/levotočivému chodu, elektronickému nastavení otáček a rozsahu zdvihu 260 mm je možné univerzální použití, např. jádrové, spirálové vrtání, řezání závitů i hloubení a vystružování.

**Jádrový vrták HSS NOVA 50:** Je extrémně odolný proti nárazům a úderům, a proto je jako stvořený pro drsné použití na ocelových konstrukcích a při montážích. Díky tvrdým břitům a vynikající vysoce výkonné řezné oceli s tvrdostí 64 HRC přesvědčí jádrový vrták také maximální životností.

**Jádrový vrták HM ULTRA 50:** Díky kvalitnímu řeznému prvku z tvrdokovu s tvrdostí 1450 HV přesvědčí jádrový vrták maximálním řezným výkonem a nejdelší životností ve všech typech kovů.

**System kufříků L-BOXX:** Přehledné, uspořádané a bezpečné uložení. Díky vložce pro drobné díly má veškeré příslušenství své místo. Kufříky L-BOXX lze navíc snadno spojovat a stohovat.

# 1 UNIVERSAL

## KBU 35 PQ



## KBU 35 PQW



Malá univerzální 1 stupňová magnetická jádrová vrtačka s dlouhým zdvihem, pravotočivým/levotočivým chodem, permanentním magnetem a maximální funkcí pro velmi bezpečnou a flexibilní práci na stavbě.

Jmenovitý příkon	W	1 010	1 010
Využitelný výkon	W	550	550
Otáčky při zatížení	min <sup>-1</sup>	130-520	130-520
Korunkový vrták max. Ø	mm	35	35
Jádrový vrták HSS max. Ø	mm	35	35
Jádrový vrták max. vrtací hloubka	mm	50	50
Spirálový vrták max. Ø	mm	16	16
Řezání závitů		M 14	M 14
Zahlubování max. Ø	mm	31	31
Vystružování max. Ø	mm	16	16
Upnutí jádrového vrtáku		QuickIN	3/4" Weldon
Výměna jádrového vrtáku		bez nářadí	bez nářadí
Zdvih	mm	135	135
Celkový rozsah zdvíhu	mm	260	260
Přidrzná síla magnetu	N	9 000	9 000
Rozměry magnetického podstavce	mm	195 x 70	195 x 70
Kabel se zástrčkou	m	4	4
Hmotnost dle EPTA	kg	12,50	12,50

### PŘEDNOSTI FEIN

- + Permanentní magnet pro velmi bezpečnou práci ve výšce a také ochranná hadice kabelu motoru s možností otáčení a vysoká kvalita zpracování pro náročné využití.
- + Malý a lehký stroj s vysokým kroutícím momentem pro trvale rychlý postup práce díky vysoce výkonnému motoru FEIN s tachoelektronikou.
- + Stroj s extra velkým rozsahem zdvíhu pro veškeré vrtání, jako jádrové vrtání, spirálové vrtání, vrtání závitů, hloubení a vystružování.
- + Extra úzký permanentní magnet s předmagnetizací.
- + Snímač sklonu.
- + jednoduchá koncepce obsluhy bez nebezpečí záměny s panelem v zorném poli uživatele
- + Komfortní zobrazení přidrzné síly magnetu.
- + Pravotočivý/levotočivý chod.
- + Integrovaný zásobník chladicí kapaliny.
- + Paměť otáček „Memory Function“.
- + Ruční ovládání posuvu s možností umístění na druhé straně.
- + Osobní ochranný vypínač.

### DODÁVKA

1 nádoba na chladicí kapalinu, 1 pás, 1 hák na třísky, 1 středící kolík Ø 6,35 x 100 mm, 1 dotyková ochrana, 1 kufřík

<b>Objednací číslo</b>	<b>7 270 71 61 00 0</b>	<b>7 270 72 61 00 0</b>
EAN	4014586890524	4014586890548
<b>Cena v CzK bez DPH [PK01]</b>	<b>37.869,00</b>	<b>37.869,00</b>
Cena v CzK s DPH [PK01]	45.821,49	45.821,49

Příslušenství viz. Strana 51

## KBU 35 MQ



## KBU 35 MQW



Malá univerzální 1 stupňová magnetická jádrová vrtačka s dlouhým zdvihem, pravotočivým/levotočivým chodem, upnutím nástroje MK2 a maximální funkcí pro flexibilní práci na stavbě.

Jmenovitý příkon	W	1 100	1 100
Využitelný výkon	W	550	550
Otáčky při zatížení	min <sup>-1</sup>	130 - 520	130 - 520
Upnutí nástroje		MK 2	MK 2
Korunkový vrták max. Ø	mm	35	35
Jádrový vrták HSS max. Ø	mm	35	35
Jádrový vrták max. vrtací hloubka	mm	50(75)*	50(75)*
Spirálový vrták max. Ø	mm	18	18
Řezání závitů		M 14	M 14
Zahluďování max. Ø	mm	31	31
Vystružování max. Ø	mm	18	18
Upnutí jádrového vrtáku		QuickIN	3/4" Weldon
Výměna jádrového vrtáku		bez nářadí	bez nářadí
Zdvih	mm	135	135
Celkový rozsah zdvihu	mm	260	260
Přidrzná síla magnetu	N	10 000	10 000
Rozměry magnetického podstavce	mm	175 x 80	175 x 80
Kabel se zástrčkou	m	4	4
Hmotnost dle EPTA	kg	10,70	10,70

## PŘEDNOSTI FEIN

- + Koncepte s extrémní životností s výkyvně uloženou ochrannou hadicí motorového kabelu pro náročné použití v průmyslu a řemesle.
- + Perfektní hmotnost na jednotku výkonu díky kompaktní konstrukci s optimalizovanou hmotností a vysoce výkonnému motoru FEIN 1 100 W s elektronickým otáčkoměrem pro vysokou stabilitu otáček pro spolehlivou a úspornou práci.
- + Díky pravotočivému/levotočivému chodu, elektronickému nastavení otáček a rozsahu zdvihu 260 mm je možné univerzální použití, např. jádrové, spirálové vrtání, řezání závitů i hloubení a vystružování.
- + Malý s upnutím nástroje MK2.
- + jednoduchá koncepce obsluhy bez nebezpečí záměny s panelem v zorném poli uživatele
- + Komfortní zobrazení přidrzné síly magnetu.
- + Vysoká přidrzná síla magnetu.
- + Snímač sklonu.
- + Přídavný magnetický spínač ve vrtačkovém stojanu.
- + Integrovaný zásobník chladicí kapaliny.
- + Ruční ovládání posuvu s možností umístění na druhé straně.
- + Paměť otáček „Memory Function“.
- + Osobní ochranný vypínač.
- + \*volitelně s příslušenstvím.

## DODÁVKA

1 nádoba na chladicí kapalinu, 1 pás, 1 hák na třísky, 1 středící kolíky, 1 dotyková ochrana, 1 vyrážecí klín, 1 kufřík

1 nádoba na chladicí kapalinu, 1 pás, 1 hák na třísky, 1 středící kolíky, 1 dotyková ochrana, 1 kufřík

<b>Objednávací číslo</b>	<b>7 270 55 61 00 0</b>	<b>7 270 56 61 00 0</b>
EAN	4014586886053	4014586886770
<b>Cena v CzK bez DPH [PK01]</b>	<b>38.664,00</b>	<b>38.664,00</b>
Cena v CzK s DPH [PK01]	46.783,44	46.783,44

Příslušenství viz. Strana 51

# 1 UNIVERSAL

## KBU 35-2 Q



## KBU 35-2 QW



Malá univerzální 2 stupňová magnetická jádrová vrtačka s dlouhým zdvihem, pravotočivým/levotočivým chodem a vysokými otáčkami pro efektivní spirálové vrtání na stavbě.

Jmenovitý příkon	W	1 100	1 100
Využitelný výkon	W	550	550
Pracovní otáčky – 1. stupeň	min <sup>-1</sup>	130 - 520	130 - 520
Pracovní otáčky – 2. stupeň	min <sup>-1</sup>	400 - 1 600	400 - 1 600
Korunkový vrták max. Ø	mm	35	35
Jádrový vrták HSS max. Ø	mm	35	35
Jádrový vrták max. vrtací hloubka	mm	50	50
Spirálový vrták max. Ø	mm	16	16
Řezání závitů		M 14	M 14
Zahlufování max. Ø	mm	31	31
Vystružování max. Ø	mm	16	16
Upnutí jádrového vrtáku		QuickIN	3/4" Weldon
Výměna jádrového vrtáku		bez nářadí	bez nářadí
Zdvih	mm	135	135
Celkový rozsah zdvíhu	mm	260	260
Přidrzná síla magnetu	N	9 500	9 500
Rozměry magnetického podstavce	mm	186 x 70	186 x 70
Kabel se zástrčkou	m	4	4
Hmotnost dle EPTA	kg	11,10	11,10

### PŘEDNOSTI FEIN

- + Koncepce s extrémní životností s výkyvně uloženou ochrannou hadicí motorového kabelu pro náročné použití v průmyslu a řemesle.
- + Extrémně zatížitelná konstrukce díky solidnímu provedení s výkyvně uloženým ochranným povlakem kabelu motoru. Vytvořeno pro náročné použití v průmyslu a řemeslné výrobě.
- + Perfektní hmotnost na jednotku výkonu díky kompaktní konstrukci s optimalizovanou hmotností a vysoce výkonnému motoru FEIN 1 100 W s elektronickým otáčkoměrem pro vysokou stabilitu otáček pro spolehlivou a úspornou práci.
- + Díky pravotočivému/levotočivému chodu, elektronickému nastavení otáček a rozsahu zdvíhu 260 mm je možné univerzální použití, např. jádrové, spirálové vrtání, řezání závitů i hloubení a vystružování.
- + Malé provedení s mechanickou 2stupňovou převodovkou pro spirálové vrtání.
- + jednoduchá koncepce obsluhy bez nebezpečí záměny s panelem v zorném poli uživatele
- + Komfortní zobrazení přidrzné síly magnetu.
- + Elevada fuerza de soporte magnética gracias al imán de 2 bobinas de tan solo 70 mm de ancho.
- + Snímač sklonu.
- + Přídavný magnetický spínač ve vrtačkovém stojanu.
- + Integrovaný zásobník chladicí kapaliny.
- + Ruční ovládání posuvu s možností umístění na druhé straně.
- + Paměť otáček „Memory Function“.
- + Osobní ochranný vypínač.

### DODÁVKA

1 nádoba na chladicí kapalinu, 1 pás, 1 hák na třísky, 1 středící kolíky, 1 dotyková ochrana, 1 kufřík

<b>Objednací číslo</b>	<b>7 270 57 61 00 0</b>	<b>7 270 58 61 00 0</b>
EAN	4014586886077	4014586886787
<b>Cena v Czk bez DPH [PK01]</b>	<b>42.374,00</b>	<b>42.374,00</b>
Cena v Czk s DPH [PK01]	51.272,54	51.272,54

Příslušenství viz. Strana 51

**KBM 50 Q****DODÁVKA**

1 nádoba na chladicí kapalinu,  
1 pás, 1 hák na třísky, 1 středící kolíky,  
1 dotyková ochrana, 1 kufřík

**Příslušenství viz. Strana 51**

Lehká univerzální 2 stupňová magnetická jádrová vrtačka s dlouhým zdvihem, pravotočivým/levotočivým chodem a maximální funkcí pro flexibilní práci v dílně a na stavbě.

Jmenovitý příkon	W	1 200
Využitelný výkon	W	640
Pracovní otáčky – 1. stupeň	min <sup>-1</sup>	130 - 260
Pracovní otáčky – 2. stupeň	min <sup>-1</sup>	260 - 520
Korunkový vrták max. Ø	mm	50
Jádrový vrták HSS max. Ø	mm	40
Jádrový vrták max. vrtací hloubka	mm	50
Spirálový vrták max. Ø	mm	16
Řezání závitů		M 16
Zahlubování max. Ø	mm	31
Vystružování max. Ø	mm	16
Upnutí jádrového vrtáku		QuickIN
Výměna jádrového vrtáku		bez nářadí
Zdvih	mm	145
Celkový rozsah zdvihu	mm	315
Přidrzná síla magnetu	N	12 500
Rozměry magnetického podstavce	mm	195 x 90
Kabel se zástrčkou	m	4
Hmotnost dle EPTA	kg	14,00

**PŘEDNOSTI FEIN**

- + Koncepce s extrémní životností s výkyvně uloženou ochrannou hadicí motorového kabelu pro náročné použití v průmyslu a řemesle.
- + Perfektní hmotnost na jednotku výkonu díky kompaktní konstrukci s optimalizovanou hmotností a vysoce výkonnému motoru FEIN 1 200 W s elektronickým otáčkoměrem pro vysokou stabilitu otáček pro spolehlivou a úspornou práci.
- + Díky pravotočivému/levotočivému chodu, elektronickému nastavení otáček a rozsahu zdvihu 315 mm je možné univerzální použití, např. jádrové, spirálové vrtání, řezání závitů i hloubení a vystružování.
- + Jednoduchá koncepce obsluhy bez nebezpečí záměny s panelem v zorném poli uživatele
- + Komfortní zobrazení přidrzné síly magnetu.
- + Vysoká přidrzná síla magnetu.
- + Integrovaný zásobník chladicí kapaliny.
- + Ruční ovládání posuvu s možností umístění na druhé straně.
- + Paměť otáček „Memory Function“.
- + Osobní ochranný vypínač.

<b>Objednací číslo</b>	<b>7 270 41 61 00 0</b>
EAN	4014586872834
<b>Cena v Czk bez DPH [PK01]</b>	<b>48.999,00</b>
Cena v Czk s DPH [PK01]	59.288,79

# 1 UNIVERSAL

## KBM 50 U



## KBM 50 UQW



Lehká univerzální 2 stupňová magnetická jádrová vrtačka s dlouhým zdvihem, pravotočivým/levotočivým chodem, upnutím nástroje MK3 a maximální funkcí pro flexibilní práci v dílně a na stavbě.

Jmenovitý příkon	W	1 200	1 200
Využitelný výkon	W	610	610
Pracovní otáčky – 1. stupeň	min <sup>-1</sup>	130 - 260	130 - 260
Pracovní otáčky – 2. stupeň	min <sup>-1</sup>	260 - 520	260 - 520
Upnutí nástroje		MK 3	MK 3
Korunkový vrták max. Ø	mm	50	50
Jádrový vrták HSS max. Ø	mm	40	40
Jádrový vrták max. vrtací hloubka	mm	50(75)*	50(75)*
Spirálový vrták max. Ø	mm	23	23
Řezání závitů		M 16	M 16
Zahlufování max. Ø	mm	50	50
Vystružování max. Ø	mm	23	23
Upnutí jádrového vrtáku		QuickIN	3/4" Weldon
Výměna jádrového vrtáku		bez nářadí	bez nářadí
Zdvih	mm	145	145
Celkový rozsah zdvihu	mm	315	315
Přidrzná síla magnetu	N	12 500	12 500
Rozměry magnetického podstavce	mm	195 x 90	195 x 90
Kabel se zástrčkou	m	4	4
Hmotnost dle EPTA	kg	14,00	14,00

### PŘEDNOSTI FEIN

- + Koncepce s extrémní životností s výkyvně uloženou ochrannou hadicí motorového kabelu pro náročné použití v průmyslu a řemesle.
- + Perfektní hmotnost na jednotku výkonu díky kompaktní konstrukci s optimalizovanou hmotností a vysoce výkonnému motoru FEIN 1 200 W s elektronickým otáčkoměrem pro vysokou stabilitu otáček pro spolehlivou a úspornou práci.
- + Díky pravotočivému/levotočivému chodu, elektronickému nastavení otáček a rozsahu zdvihu 315 mm je možné univerzální použití, např. jádrové, spirálové vrtání, řezání závitů i hloubení a vystružování.
- + Upnutí nástroje MK3.
- + jednoduchá koncepce obsluhy bez nebezpečí záměny s panelem v zorném poli uživatele
- + Komfortní zobrazení přidrzné síly magnetu.
- + Vysoká přidrzná síla magnetu.
- + Integrovaný zásobník chladicí kapaliny.
- + Ruční ovládání posuvu s možností umístění na druhé straně.
- + Paměť otáček „Memory Function“.
- + Osobní ochranný vypínač.
- + \*volitelně s příslušenstvím.

### DODÁVKA

1 nádoba na chladicí kapalinu, 1 pás, 1 hák na třísky, 1 středící kolíky, 1 dotyková ochrana, 1 vyrážecí klín, 1 kufřík

<b>Objednací číslo</b>	<b>7 270 40 61 00 0</b>	<b>7 273 25 61 00 0</b>
EAN	4014586872995	4014586897608
<b>Cena v Czk bez DPH [PK01]</b>	<b>52.974,00</b>	<b>52.974,00</b>
Cena v Czk s DPH [PK01]	64.098,54	64.098,54

Příslušenství viz. Strana 51



## KBM 65 U



## KBM 65 UQW



Výkonná univerzální 2 stupňová magnetická jádrová vrtačka s dlouhým zdvihem, pravotočivým/levotočivým chodem, upnutím nástroje MK3, přesným nastavením a maximální funkčností pro flexibilní práci v dílně.

Jmenovitý příkon	W	1 300	1 300
Využitelný výkon	W	730	730
Pracovní otáčky – 1. stupeň	min <sup>-1</sup>	120 - 240	120 - 240
Pracovní otáčky – 2. stupeň	min <sup>-1</sup>	260 - 520	260 - 520
Upnutí nástroje		MK 3	MK 3
Korunkový vrták max. Ø	mm	65	65
Jádrový vrták HSS max. Ø	mm	45	45
Jádrový vrták max. vrtací hloubka	mm	50(75)*	50(75)*
Spirálový vrták max. Ø	mm	25	25
Řezání závitů		M 20	M 20
Zahlufování max. Ø	mm	50	50
Vystružování max. Ø	mm	25	25
Upnutí jádrového vrtáku		QuickIN	3/4" Weldon
Výměna jádrového vrtáku		bez nářadí	bez nářadí
Zdvih	mm	145	145
Celkový rozsah zdvíhu	mm	315	315
Rozsah nastavení stojanu vrtačky	mm	6	6
Rozsah otáčení stojanu vrtačky		7°	7°
Přídržná síla magnetu	N	14 000	14 000
Rozměry magnetického podstavce	mm	205 x 95	205 x 95
Kabel se zástrčkou	m	4	4
Hmotnost dle EPTA	kg	15,70	15,70

## PŘEDNOSTI FEIN

- + Koncepte s extrémní životností s výkyvně uloženou ochrannou hadicí motorového kabelu pro náročné použití v průmyslu a řemesle.
- + Perfektní hmotnost na jednotku výkonu díky kompaktní konstrukci s optimalizovanou hmotností a vysoce výkonnému motoru FEIN 1 300 W s elektronickým otáčkoměrem pro vysokou stabilitu otáček pro spolehlivou a úspornou práci.
- + Díky pravotočivému/levotočivému chodu, elektronickému nastavení otáček a rozsahu zdvíhu 315 mm je možné univerzální použití, např. jádrové, spirálové vrtání, řezání závitů i hloubení a vystružování.
- + Přesné nastavení vrtacího vřetena pro pohodlné směřování stroje.
- + Upnutí nástroje MK3.
- + jednoduchá koncepce obsluhy bez nebezpečí záměny s panelem v zorném poli uživatele
- + Komfortní zobrazení přídržné síly magnetu.
- + Vysoká přídržná síla magnetu.
- + Integrovaný zásobník chladicí kapaliny.
- + Ruční ovládání posuvu s možností umístění na druhé straně.
- + Paměť otáček „Memory Function“.
- + Osobní ochranný vypínač.
- + \*volitelně s příslušenstvím.

## DODÁVKA

1 nádoba na chladicí kapalinu, 1 pás, 1 hák na třísky, 1 středící kolíky, 1 dotyková ochrana, 1 vyrážecí klín, 1 kufřík

<b>Objednací číslo</b>	<b>7 270 43 61 00 0</b>	<b>7 273 26 61 00 0</b>
EAN	4014586872902	4014586897622
<b>Cena v CzK bez DPH [PK01]</b>	<b>68.874,00</b>	<b>68.874,00</b>
Cena v CzK s DPH [PK01]	83.337,54	83.337,54

Příslušenství viz. Strana 51

# 1 UNIVERSAL

## KBU 110-4 M



### DODÁVKA

1 nádoba na chladicí kapalinu,  
1 bezpečnostní popruh s ráčnou,  
1 hák na třísky, 2 středící kolíky  
Ø 6,35 x 125 mm a Ø 7,98 x 184 mm,  
1 dotyková ochrana, 1 vyrážecí klín,  
2 klíče s vnitřním šestihranem 5 a  
6 mm, 1 pomocná rukojeť, 1 kufřík

**Príslušenství viz. Strana 51**

Vysoce výkonná 4 stupňová univerzální magnetická jádrová vrtačka s dlouhým zdvihem, pravotočivým/levotočivým chodem, upnutím nástroje MK4 a maximální funkčností pro náročné vrtání v dílně.

Jmenovitý příkon	W	1 700
Využitelný výkon	W	850
Pracovní otáčky – 1. stupeň	min <sup>-1</sup>	60 / 120
Pracovní otáčky – 2. stupeň	min <sup>-1</sup>	90 / 170
Pracovní otáčky – 3. stupeň	min <sup>-1</sup>	150 / 300
Pracovní otáčky – 4. stupeň	min <sup>-1</sup>	230 / 430
Volnoběžné otáčky – 1. stupeň	min <sup>-1</sup>	100 / 190
Volnoběžné otáčky – 2. stupeň	min <sup>-1</sup>	160 / 290
Volnoběžné otáčky – 3. stupeň	min <sup>-1</sup>	270 / 500
Volnoběžné otáčky – 4. stupeň	min <sup>-1</sup>	420 / 750
Upnutí nástroje		MK 4
Korunkový vrták max. Ø	mm	110
Jádrový vrták HSS max. Ø	mm	80
Jádrový vrták max. vrtací hloubka	mm	100
Spirálový vrták max. Ø	mm	40
Řezání závitů		M 36
Zahlubování max. Ø	mm	60
Vystružování max. Ø	mm	36
Upnutí jádrového vrtáku		Weldon 32
Zdvih	mm	280
Celkový rozsah zdvihu	mm	400
Přidrzná síla magnetu	N	23 000
Rozměry magnetického podstavce	mm	240 x 120
Kabel se zástrčkou	m	4
Hmotnost dle EPTA	kg	35,00

### PŘEDNOSTI FEIN

- + Vysoce výkonný motor FEIN 1 700W s vysokým točivým momentem pro náročné vrtání.
- + Pro náročné použití díky maximální kvalitě zpracování a ochranné hadici kabelu motoru s možností otáčení.
- + Stroj s extra velkým rozsahem zdvihu pro veškeré vrtání, jako jádrové vrtání, spirálové vrtání, vrtání závitů, hloubení a vystružování.
- + Mechanická 4stupňová převodovka.
- + Vysoká přidrzná síla magnetu.
- + Podpora točivého momentu pro vysokou stabilitu.
- + Snímač sklonu.
- + Kluzná třecí spojka s točivým momentem.
- + Komfortní zobrazení přidrzné síly magnetu.
- + Redukce otáček.
- + Pravotočivý/levotočivý chod.
- + Upnutí nástroje MK4.
- + Integrovaný zásobník chladicí kapaliny.
- + Osobní ochranný vypínač.

<b>Objednací číslo</b>	<b>7 270 60 61 00 0</b>
EAN	4014586889740
<b>Cena v CzK bez DPH [PK01]</b>	<b>84.774,00</b>
Cena v CzK s DPH [PK01]	102.576,54



KBM 50 AUTO

KBM 50 AUTO QW

Lehká a chytrá, 2 stupňová automatická magnetická jádrová vrtačka s dlouhým zdvihem pro maximální účinnost a minimální fyzickou námahu při jádrovém vrtání v dílně a na stavbě.

STRANA		50	50
Jádrové vrtání do kovu do Ø 35 mm		++	++
Jádrové vrtání do kovu do Ø 50 mm		++	++
Spirálové vrtání se sklíčidlem (DIN 338)		+	+
Spirálové vrtání s upnutím MK (DIN 345)		++	++
Řezání závitů		++	++
Zahlubování		++	++
Vystružování		++	++
Plně automatické vrtání		++	++
Práce nad hlavou		+	+
Použití k montáži		++	++
Použití v dílně		++	++
Elektronické zvyšování přídržné síly magnetu		•	•
Indikace přídržné síly magnetu		•	•
Automatický vrtací posuv		•	•
Pravotočivý/levotočivý chod		•	•
Elektronické snižování otáček		•	•
Paměťová funkce Memory		•	•
Elektronický tachometr s regulací otáček		•	•
Snímač sklonu		•	•
Jmenovitý příkon	W	1 200	1 200
Využitelný výkon	W	610	610
Pracovní otáčky – 1. stupeň	min <sup>-1</sup>	130 - 260	130 - 260
Pracovní otáčky – 2. stupeň	min <sup>-1</sup>	260 - 520	260 - 520
Upnutí nástroje		MK 3	MK 3
Korunkový vrták max. Ø	mm	50	50
Jádrový vrták HSS max. Ø	mm	40	40
Jádrový vrták max. vrtací hloubka	mm	50(75)*	50(75)*
Spirálový vrták max. Ø	mm	18/23**	18/23**
Řezání závitů		M 16**	M 16**
Zahlubování max. Ø	mm	50**	50**
Vystružování max. Ø	mm	23**	23**
Upnutí jádrového vrtáku		QuickIN	3/4" Weldon
Zdvih	mm	145	145
Celkový rozsah zdvihu	mm	315	315
Přídržná síla magnetu	N	12 500	12 500
Rozměry magnetického podstavce	mm	195 x 90	195 x 90
Kabel se zástrčkou	m	4	4
Hmotnost dle EPTA	kg	16,20	16,20

+ vhodné

++ velmi vhodné

• obsaženo

\*volitelně s příslušenstvím.

\*\* pouze v manuálním režimu stroje

# 1 AUTOMATIC

## KBM 50 AUTO



## KBM 50 AUTO QW



Lehká a chytrá, 2 stupňová automatická magnetická jádrová vrtačka s dlouhým zdvihem pro maximální účinnost a minimální fyzickou námahu při jádrovém vrtání v dílně a na stavbě.

Jmenovitý příkon	W	1 200	1 200
Využitelný výkon	W	610	610
Pracovní otáčky – 1. stupeň	min <sup>-1</sup>	130 - 260 min <sup>-1</sup>	130 - 260 min <sup>-1</sup>
Pracovní otáčky – 2. stupeň	min <sup>-1</sup>	260 - 520 min <sup>-1</sup>	260 - 520 min <sup>-1</sup>
Upnutí nástroje		MK 3	MK 3
Korunkový vrták max. Ø	mm	50	50
Jádrový vrták HSS max. Ø	mm	40	40
Jádrový vrták max. vrtací hloubka	mm	50(75)*	50(75)*
Spirálový vrták max. Ø	mm	18/23**	18/23**
Řezání závitů		M 16**	M 16**
Zahlubování max. Ø	mm	50**	50**
Vystružování max. Ø	mm	23**	23**
Upnutí jádrového vrtáku		QuickIN	3/4" Weldon
Výměna jádrového vrtáku		bez nářadí	bez nářadí
Zdvih	mm	145	145
Celkový rozsah zdvíhu	mm	315	315
Přidrzná síla magnetu	N	12 500	12 500
Rozměry magnetického podstavce	mm	195 x 90	195 x 90
Kabel se zástrčkou	m	4	4
Hmotnost dle EPTA	kg	16,20	16,20

### PŘEDNOSTI FEIN

- + Koncepce s extrémní životností s výkyvně uloženou ochrannou hadicí motorového kabelu pro náročné použití v průmyslu a řemesle.
- + úspora času a nákladů u velkých objemů vrtání díky digitálně ovládanému posuvu při vrtání
- + Díky pravotočivému/levotočivému chodu, elektronickému nastavení otáček a rozsahu zdvíhu 315 mm je možné univerzální použití, např. jádrové, spirálové vrtání, řezání závitů i hloubení a vystružování.
- + Plánovatelná pracovní doba při zakázkových a sériových pracích díky opakovatelným a pravidelným časům vrtání.
- + Upnutí nástroje MK3.
- + Vysoce výkonný motor FEIN se stabilními otáčkami.
- + jednoduchá koncepce obsluhy bez nebezpečí záměny s panelem v zorném poli uživatele
- + Vysoká přidrzná síla magnetu.
- + Komfortní zobrazení přidrzné síly magnetu.
- + Integrovaný zásobník chladicí kapaliny.
- + Snímač sklonu.
- + Paměť otáček „Memory Function“.
- + Osobní ochranný vypínač.
- \* volitelně s příslušenstvím.
- \*\* pouze v manuálním režimu stroje

### DODÁVKA

1 nádoba na chladicí kapalinu, 1 pás, 1 hák na třísky, 1 středící kolíky, 1 vyrážecí klín, 1 dotyková ochrana, 1 kufřík

<b>Objednací číslo</b>	<b>7 270 42 61 00 0</b>	<b>7 273 27 61 00 0</b>
EAN	4014586874272	4014586897646
<b>Cena v CzK bez DPH [PK01]</b>	<b>63.574,00</b>	<b>63.574,00</b>
Cena v CzK s DPH [PK01]	76.924,54	76.924,54

Příslušenství viz. Strana 51

## SADA PŘÍSLUŠENSTVÍ PRO BEST OF JÁDROVÉ VRTÁKY Z TVRDOKOVU



### SADA PŘÍSLUŠENSTVÍ PRO BEST OF JÁDROVÉ VRTÁKY QUICKIN

Velmi dlouhá životnost a vynikající řezný výkon. Metrické rozměry, hloubka řezu 35 mm. Provedení jako sada skládající se ze 6 jádrových vrtáků Ø 12, 14, 16, 18, 20 a 22 mm (hloubka řezu 35 mm) a 2 středících kolíků (100 mm) v plastovém kufříku.

Objednací číslo	Cena v CzK bez DPH	Cena v CzK s DPH
6 31 27 086 04 0	6.742,00	8.157,82



### SADA PŘÍSLUŠENSTVÍ PRO BEST OF JÁDROVÉ VRTÁKY 3/4" WELDON

Velmi dlouhá životnost a vynikající řezný výkon. Metrické rozměry, hloubka řezu 35 mm. Provedení jako sada skládající se ze 6 jádrových vrtáků Ø 12, 14, 16, 18, 20 a 22 mm (hloubka řezu 35 mm) a 2 středících kolíků (100 mm) v plastovém kufříku.

Objednací číslo	Cena v CzK bez DPH	Cena v CzK s DPH
6 31 27 714 02 0	6.389,00	7.730,69



### SADA PŘÍSLUŠENSTVÍ PRO BEST OF JÁDROVÉ VRTÁKY 3/4" WELDON

Velmi dlouhá životnost a vynikající řezný výkon. Metrické rozměry, hloubka řezu 50 mm. Provedení jako sada skládající se ze 6 jádrových vrtáků Ø 12, 14, 16, 18, 20 a 22 mm (hloubka řezu 35 mm) a 2 středících kolíků (100 mm) v plastovém kufříku.

Objednací číslo	Cena v CzK bez DPH	Cena v CzK s DPH
6 31 27 276 02 0	7.351,00	8.894,71



### SADA PŘÍSLUŠENSTVÍ PRO JÁDROVÉ VRTÁKY BEST OF 3/4" S PVRČEM Z TVRDOKOVU S UPNUTÍM WELDON

Povrchová úprava TiAlSiN pro jedinečný řezný výkon, maximální postup práce a nejdelší životnost. Metrické rozměry, hloubka řezu 35 mm. Sada skládající se ze 6 jádrových vrtáků Ø 2x 14 / 16 / 18 / 20 / 22 mm (hloubka řezu 35 mm) a 2 středících kolíků (100 mm) v plastovém kufříku.

Objednací číslo	Cena v CzK bez DPH	Cena v CzK s DPH
6 31 27 838 11 0	8.041,00	9.729,61

## JÁDROVÝ VRTÁK S TVRDOKOVOVÝMI PLÁTKY



### JÁDROVÝ VRTÁK HM ULTRA 35 ZE SLINUTÉHO KARBIDU S UPÍNÁNÍM QUICKIN

Velmi dlouhá životnost a vynikající řezný výkon. Metrické rozměry, hloubka řezu 35 mm.

Hloubka řezu mm	Průměr vrtání mm	Objednací číslo	Cena v CzK bez DPH	Cena v CzK s DPH
35	12	6 31 27 086 01 9	1.433,00	1.733,93
35	13	6 31 27 087 01 3	1.433,00	1.733,93
35	14	6 31 27 088 01 1	1.433,00	1.733,93
35	15	6 31 27 089 01 5	1.433,00	1.733,93
35	15,5	6 31 27 238 01 1	1.433,00	1.733,93
35	16	6 31 27 090 01 7	1.433,00	1.733,93
35	17	6 31 27 091 01 6	1.433,00	1.733,93
35	17,5	6 31 27 239 01 5	1.433,00	1.733,93
35	18	6 31 27 092 01 9	1.433,00	1.733,93
35	19	6 31 27 093 01 3	1.433,00	1.733,93
35	19,5	6 31 27 240 01 7	1.433,00	1.733,93
35	20	6 31 27 094 01 1	1.433,00	1.733,93
35	21	6 31 27 095 01 5	1.433,00	1.733,93
35	22	6 31 27 096 01 8	1.433,00	1.733,93
35	23	6 31 27 097 01 2	1.433,00	1.733,93
35	24	6 31 27 098 01 0	1.433,00	1.733,93
35	25	6 31 27 099 01 4	1.433,00	1.733,93
35	26	6 31 27 100 01 5	1.433,00	1.733,93
35	26,5	6 31 27 241 01 6	1.433,00	1.733,93
35	27	6 31 27 101 01 4	1.433,00	1.733,93
35	28	6 31 27 102 01 7	1.433,00	1.733,93
35	29	6 31 27 103 01 1	1.650,00	1.996,50
35	30	6 31 27 104 01 9	1.650,00	1.996,50
35	31	6 31 27 105 01 3	1.650,00	1.996,50
35	32	6 31 27 106 01 6	1.650,00	1.996,50

Hloubka řezu mm	Průměr vrtání mm	Objednací číslo	Cena v CzK bez DPH	Cena v CzK s DPH
35	33	6 31 27 107 01 0	1.650,00	1.996,50
35	34	6 31 27 108 01 8	1.650,00	1.996,50
35	35	6 31 27 109 01 2	1.650,00	1.996,50
35	36	6 31 27 110 01 4	1.909,00	2.309,89
35	37	6 31 27 111 01 3	1.909,00	2.309,89
35	38	6 31 27 112 01 6	1.909,00	2.309,89
35	39	6 31 27 113 01 0	1.909,00	2.309,89
35	40	6 31 27 114 01 8	1.909,00	2.309,89
35	41	6 31 27 115 01 2	2.254,00	2.727,34
35	42	6 31 27 116 01 5	2.254,00	2.727,34
35	43	6 31 27 117 01 9	2.254,00	2.727,34
35	44	6 31 27 118 01 7	2.254,00	2.727,34
35	45	6 31 27 119 01 1	2.254,00	2.727,34
35	46	6 31 27 120 01 3	2.515,00	3.043,15
35	47	6 31 27 121 01 2	2.515,00	3.043,15
35	48	6 31 27 122 01 5	2.515,00	3.043,15
35	49	6 31 27 123 01 9	2.515,00	3.043,15
35	50	6 31 27 124 01 7	2.515,00	3.043,15
35	51	6 31 27 125 01 1	2.783,00	3.367,43
35	52	6 31 27 126 01 4	2.783,00	3.367,43
35	53	6 31 27 127 01 8	2.783,00	3.367,43
35	54	6 31 27 128 01 6	2.783,00	3.367,43
35	55	6 31 27 129 01 0	2.783,00	3.367,43
35	56	6 31 27 130 01 2	2.899,00	3.507,79
35	57	6 31 27 131 01 1	2.899,00	3.507,79
35	58	6 31 27 132 01 4	2.899,00	3.507,79
35	59	6 31 27 133 01 8	2.899,00	3.507,79
35	60	6 31 27 134 01 6	2.899,00	3.507,79
35	61	6 31 27 135 01 0	3.281,00	3.970,01
35	62	6 31 27 136 01 3	3.281,00	3.970,01
35	63	6 31 27 137 01 7	3.281,00	3.970,01
35	64	6 31 27 138 01 5	3.281,00	3.970,01
35	65	6 31 27 139 01 9	3.281,00	3.970,01



### JÁDROVÝ VRTÁK HM ULTRA 75 ZE SLINUTÉHO KARBIDU S UPÍNÁNÍM QUICKIN

Velmi dlouhá životnost a vynikající řezný výkon. Metrické rozměry, hloubka řezu 75 mm.

Hloubka řezu mm	Průměr vrtání mm	Objednací číslo	Cena v CzK bez DPH	Cena v CzK s DPH
75	18	6 31 27 763 01 0	2.415,00	2.922,15
75	19	6 31 27 764 01 0	2.415,00	2.922,15
75	20	6 31 27 765 01 0	2.415,00	2.922,15
75	21	6 31 27 766 01 0	2.415,00	2.922,15
75	22	6 31 27 767 01 0	2.415,00	2.922,15
75	23	6 31 27 768 01 0	2.415,00	2.922,15
75	24	6 31 27 769 01 0	2.415,00	2.922,15
75	25	6 31 27 770 01 0	2.415,00	2.922,15
75	26	6 31 27 771 01 0	2.415,00	2.922,15
75	27	6 31 27 772 01 0	2.415,00	2.922,15
75	28	6 31 27 773 01 0	2.415,00	2.922,15
75	29	6 31 27 774 01 0	2.660,00	3.218,60
75	30	6 31 27 775 01 0	2.660,00	3.218,60
75	32	6 31 27 776 01 0	2.660,00	3.218,60
75	35	6 31 27 777 01 0	2.660,00	3.218,60
75	36	6 31 27 778 01 0	2.955,00	3.575,55
75	40	6 31 27 779 01 0	2.955,00	3.575,55
75	45	6 31 27 780 01 0	3.345,00	4.047,45
75	50	6 31 27 781 01 0	3.640,00	4.404,40
75	55	6 31 27 782 01 0	3.937,00	4.763,77
75	60	6 31 27 783 01 0	4.071,00	4.925,91
75	65	6 31 27 784 01 0	4.502,00	5.447,42

## 1 UNIVERSAL / AUTOMATIC



### JÁDROVÝ VRTÁK HM ULTRA 35 ZE SLINUTÉHO KARBIDU S UPÍNÁNÍM 3/4" WELDON

Velmi dlouhá životnost a vynikající řezný výkon. Metrické rozměry, hloubka řezu 35 mm.

Hloubka řezu mm	Průměr vrtání mm	Objednávací číslo	Cena v Czk bez DPH	Cena v Czk s DPH
35	12	<b>6 31 27 714 01 0</b>	<b>1.260,00</b>	1.524,60
35	13	<b>6 31 27 715 01 0</b>	<b>1.260,00</b>	1.524,60
35	14	<b>6 31 27 716 01 0</b>	<b>1.260,00</b>	1.524,60
35	15	<b>6 31 27 717 01 0</b>	<b>1.260,00</b>	1.524,60
35	16	<b>6 31 27 718 01 0</b>	<b>1.260,00</b>	1.524,60
35	17	<b>6 31 27 719 01 0</b>	<b>1.260,00</b>	1.524,60
35	18	<b>6 31 27 720 01 0</b>	<b>1.260,00</b>	1.524,60
35	19	<b>6 31 27 721 01 0</b>	<b>1.260,00</b>	1.524,60
35	20	<b>6 31 27 722 01 0</b>	<b>1.260,00</b>	1.524,60
35	21	<b>6 31 27 723 01 0</b>	<b>1.260,00</b>	1.524,60
35	22	<b>6 31 27 724 01 0</b>	<b>1.260,00</b>	1.524,60
35	23	<b>6 31 27 725 01 0</b>	<b>1.260,00</b>	1.524,60
35	24	<b>6 31 27 726 01 0</b>	<b>1.260,00</b>	1.524,60
35	25	<b>6 31 27 727 01 0</b>	<b>1.260,00</b>	1.524,60
35	26	<b>6 31 27 728 01 0</b>	<b>1.260,00</b>	1.524,60
35	27	<b>6 31 27 729 01 0</b>	<b>1.260,00</b>	1.524,60
35	28	<b>6 31 27 730 01 0</b>	<b>1.260,00</b>	1.524,60
35	29	<b>6 31 27 731 01 0</b>	<b>1.452,00</b>	1.756,92
35	30	<b>6 31 27 732 01 0</b>	<b>1.452,00</b>	1.756,92
35	31	<b>6 31 27 733 01 0</b>	<b>1.452,00</b>	1.756,92
35	32	<b>6 31 27 734 01 0</b>	<b>1.452,00</b>	1.756,92
35	33	<b>6 31 27 735 01 0</b>	<b>1.452,00</b>	1.756,92
35	34	<b>6 31 27 736 01 0</b>	<b>1.452,00</b>	1.756,92
35	35	<b>6 31 27 737 01 0</b>	<b>1.452,00</b>	1.756,92
35	36	<b>6 31 27 738 01 0</b>	<b>1.683,00</b>	2.036,43
35	37	<b>6 31 27 739 01 0</b>	<b>1.683,00</b>	2.036,43
35	38	<b>6 31 27 740 01 0</b>	<b>1.683,00</b>	2.036,43
35	39	<b>6 31 27 741 01 0</b>	<b>1.683,00</b>	2.036,43
35	40	<b>6 31 27 742 01 0</b>	<b>1.683,00</b>	2.036,43
35	41	<b>6 31 27 743 01 0</b>	<b>1.983,00</b>	2.399,43
35	42	<b>6 31 27 744 01 0</b>	<b>1.983,00</b>	2.399,43
35	43	<b>6 31 27 745 01 0</b>	<b>1.983,00</b>	2.399,43
35	44	<b>6 31 27 746 01 0</b>	<b>1.983,00</b>	2.399,43
35	45	<b>6 31 27 747 01 0</b>	<b>1.983,00</b>	2.399,43
35	46	<b>6 31 27 748 01 0</b>	<b>2.214,00</b>	2.678,94
35	47	<b>6 31 27 749 01 0</b>	<b>2.214,00</b>	2.678,94
35	48	<b>6 31 27 750 01 0</b>	<b>2.214,00</b>	2.678,94
35	49	<b>6 31 27 751 01 0</b>	<b>2.214,00</b>	2.678,94
35	50	<b>6 31 27 752 01 0</b>	<b>2.214,00</b>	2.678,94
35	51	<b>6 31 27 753 01 0</b>	<b>2.449,00</b>	2.963,29
35	52	<b>6 31 27 754 01 0</b>	<b>2.449,00</b>	2.963,29
35	53	<b>6 31 27 755 01 0</b>	<b>2.449,00</b>	2.963,29
35	54	<b>6 31 27 756 01 0</b>	<b>2.449,00</b>	2.963,29
35	55	<b>6 31 27 757 01 0</b>	<b>2.449,00</b>	2.963,29
35	56	<b>6 31 27 758 01 0</b>	<b>2.552,00</b>	3.087,92
35	57	<b>6 31 27 759 01 0</b>	<b>2.552,00</b>	3.087,92
35	58	<b>6 31 27 760 01 0</b>	<b>2.552,00</b>	3.087,92
35	59	<b>6 31 27 761 01 0</b>	<b>2.552,00</b>	3.087,92
35	60	<b>6 31 27 762 01 0</b>	<b>2.552,00</b>	3.087,92



### JÁDROVÝ VRTÁK HM ULTRA 50 ZE SLINUTÉHO KARBIDU S UPÍNÁNÍM 3/4" WELDON

Velmi dlouhá životnost a vynikající řezný výkon. Metrické rozměry, hloubka řezu 50 mm.

Hloubka řezu mm	Průměr vrtání mm	Objednávací číslo	Cena v Czk bez DPH	Cena v Czk s DPH
50	12	<b>6 31 27 276 01 0</b>	<b>1.402,00</b>	1.696,42
50	13	<b>6 31 27 277 01 0</b>	<b>1.402,00</b>	1.696,42
50	14	<b>6 31 27 278 01 0</b>	<b>1.402,00</b>	1.696,42
50	15	<b>6 31 27 279 01 0</b>	<b>1.402,00</b>	1.696,42
50	15,5	<b>6 31 27 828 01 0</b>	<b>1.377,00</b>	1.666,17
50	16	<b>6 31 27 280 01 0</b>	<b>1.402,00</b>	1.696,42
50	17	<b>6 31 27 281 01 0</b>	<b>1.402,00</b>	1.696,42
50	17,5	<b>6 31 27 829 01 0</b>	<b>1.332,00</b>	1.611,72
50	18	<b>6 31 27 282 01 0</b>	<b>1.402,00</b>	1.696,42
50	19	<b>6 31 27 283 01 0</b>	<b>1.402,00</b>	1.696,42
50	19,5	<b>6 31 27 830 01 0</b>	<b>1.377,00</b>	1.666,17
50	20	<b>6 31 27 284 01 0</b>	<b>1.402,00</b>	1.696,42
50	21	<b>6 31 27 285 01 0</b>	<b>1.402,00</b>	1.696,42
50	22	<b>6 31 27 286 01 0</b>	<b>1.402,00</b>	1.696,42
50	23	<b>6 31 27 287 01 0</b>	<b>1.402,00</b>	1.696,42
50	24	<b>6 31 27 288 01 0</b>	<b>1.402,00</b>	1.696,42
50	25	<b>6 31 27 289 01 0</b>	<b>1.402,00</b>	1.696,42
50	26	<b>6 31 27 290 01 0</b>	<b>1.402,00</b>	1.696,42
50	26,5	<b>6 31 27 831 01 0</b>	<b>1.377,00</b>	1.666,17
50	27	<b>6 31 27 291 01 0</b>	<b>1.402,00</b>	1.696,42
50	28	<b>6 31 27 292 01 0</b>	<b>1.402,00</b>	1.696,42
50	29	<b>6 31 27 293 01 0</b>	<b>1.402,00</b>	1.696,42
50	30	<b>6 31 27 294 01 0</b>	<b>1.402,00</b>	1.696,42
50	31	<b>6 31 27 295 01 0</b>	<b>1.565,00</b>	1.893,65
50	32	<b>6 31 27 296 01 0</b>	<b>1.565,00</b>	1.893,65
50	33	<b>6 31 27 297 01 0</b>	<b>1.565,00</b>	1.893,65
50	34	<b>6 31 27 298 01 0</b>	<b>1.565,00</b>	1.893,65
50	35	<b>6 31 27 299 01 0</b>	<b>1.565,00</b>	1.893,65
50	36	<b>6 31 27 300 01 0</b>	<b>1.813,00</b>	2.193,73
50	37	<b>6 31 27 301 01 0</b>	<b>1.813,00</b>	2.193,73
50	38	<b>6 31 27 302 01 0</b>	<b>1.813,00</b>	2.193,73
50	39	<b>6 31 27 303 01 0</b>	<b>1.813,00</b>	2.193,73
50	40	<b>6 31 27 304 01 0</b>	<b>1.813,00</b>	2.193,73
50	41	<b>6 31 27 305 01 0</b>	<b>2.141,00</b>	2.590,61
50	42	<b>6 31 27 306 01 0</b>	<b>2.141,00</b>	2.590,61
50	43	<b>6 31 27 307 01 0</b>	<b>2.141,00</b>	2.590,61
50	44	<b>6 31 27 308 01 0</b>	<b>2.141,00</b>	2.590,61
50	45	<b>6 31 27 309 01 0</b>	<b>2.141,00</b>	2.590,61
50	46	<b>6 31 27 310 01 0</b>	<b>2.392,00</b>	2.894,32
50	47	<b>6 31 27 311 01 0</b>	<b>2.392,00</b>	2.894,32
50	48	<b>6 31 27 312 01 0</b>	<b>2.392,00</b>	2.894,32
50	49	<b>6 31 27 313 01 0</b>	<b>2.392,00</b>	2.894,32
50	50	<b>6 31 27 314 01 0</b>	<b>2.392,00</b>	2.894,32
50	51	<b>6 31 27 315 01 0</b>	<b>2.642,00</b>	3.196,82
50	52	<b>6 31 27 316 01 0</b>	<b>2.642,00</b>	3.196,82
50	53	<b>6 31 27 317 01 0</b>	<b>2.642,00</b>	3.196,82
50	54	<b>6 31 27 318 01 0</b>	<b>2.642,00</b>	3.196,82
50	55	<b>6 31 27 319 01 0</b>	<b>2.642,00</b>	3.196,82
50	56	<b>6 31 27 320 01 0</b>	<b>2.755,00</b>	3.333,55
50	57	<b>6 31 27 321 01 0</b>	<b>2.755,00</b>	3.333,55
50	58	<b>6 31 27 322 01 0</b>	<b>2.755,00</b>	3.333,55
50	59	<b>6 31 27 323 01 0</b>	<b>2.755,00</b>	3.333,55
50	60	<b>6 31 27 324 01 0</b>	<b>2.755,00</b>	3.333,55
50	61	<b>6 31 27 325 01 0</b>	<b>3.118,00</b>	3.772,78
50	62	<b>6 31 27 326 01 0</b>	<b>3.118,00</b>	3.772,78
50	63	<b>6 31 27 327 01 0</b>	<b>3.118,00</b>	3.772,78
50	64	<b>6 31 27 328 01 0</b>	<b>3.118,00</b>	3.772,78
50	65	<b>6 31 27 329 01 0</b>	<b>3.118,00</b>	3.772,78



**JÁDROVÝ VRTÁK HM ULTRA 75 ZE SLINUTÉHO KARBIDU S UPÍNÁNÍM 3/4" WELDON**

Velmi dlouhá životnost a vynikající řezný výkon. Metrické rozměry, hloubka řezu 75 mm.

Hloubka řezu mm	Průměr vrtání mm	Objednací číslo	Cena v CzK bez DPH	Cena v CzK s DPH
75	18	6 31 27 785 01 0	2.415,00	2.922,15
75	19	6 31 27 786 01 0	2.415,00	2.922,15
75	20	6 31 27 787 01 0	2.415,00	2.922,15
75	21	6 31 27 788 01 0	2.415,00	2.922,15
75	22	6 31 27 789 01 0	2.415,00	2.922,15
75	23	6 31 27 790 01 0	2.415,00	2.922,15
75	24	6 31 27 791 01 0	2.415,00	2.922,15
75	25	6 31 27 792 01 0	2.415,00	2.922,15
75	26	6 31 27 793 01 0	2.415,00	2.922,15
75	27	6 31 27 794 01 0	2.415,00	2.922,15
75	28	6 31 27 795 01 0	2.415,00	2.922,15
75	29	6 31 27 796 01 0	2.660,00	3.218,60
75	30	6 31 27 797 01 0	2.660,00	3.218,60
75	32	6 31 27 798 01 0	2.660,00	3.218,60
75	35	6 31 27 799 01 0	2.660,00	3.218,60
75	36	6 31 27 800 01 0	2.955,00	3.575,55
75	40	6 31 27 801 01 0	2.955,00	3.575,55
75	45	6 31 27 802 01 0	3.345,00	4.047,45
75	50	6 31 27 803 01 0	3.640,00	4.404,40
75	55	6 31 27 804 01 0	3.937,00	4.763,77
75	60	6 31 27 805 01 0	4.071,00	4.925,91
75	65	6 31 27 806 01 0	4.502,00	5.447,42



**JÁDROVÝ VRTÁK HM ULTRA 50 ZE SLINUTÉHO KARBIDU SE ZÁVITEM FEIN M 18 X 6 P 1,5**

Velmi dlouhá životnost a vynikající řezný výkon. Metrické rozměry, hloubka řezu 50 mm.

Hloubka řezu mm	Průměr vrtání mm	Objednací číslo	Cena v CzK bez DPH	Cena v CzK s DPH
50	12	6 31 27 042 01 4	1.792,00	2.168,32
50	13	6 31 27 043 01 8	1.792,00	2.168,32
50	14	6 31 27 044 01 6	1.792,00	2.168,32
50	15	6 31 27 045 01 0	1.792,00	2.168,32
50	16	6 31 27 046 01 3	1.792,00	2.168,32
50	17	6 31 27 047 01 7	1.792,00	2.168,32
50	18	6 31 27 001 01 5	1.792,00	2.168,32
50	19	6 31 27 019 01 2	1.792,00	2.168,32
50	20	6 31 27 002 01 8	1.792,00	2.168,32
50	21	6 31 27 020 01 4	1.792,00	2.168,32
50	22	6 31 27 003 01 2	1.792,00	2.168,32
50	23	6 31 27 021 01 3	1.792,00	2.168,32
50	24	6 31 27 022 01 6	1.792,00	2.168,32
50	25	6 31 27 004 01 0	1.792,00	2.168,32
50	26	6 31 27 005 01 4	1.792,00	2.168,32
50	27	6 31 27 023 01 0	1.792,00	2.168,32
50	28	6 31 27 006 01 7	1.792,00	2.168,32
50	29	6 31 27 024 01 8	1.792,00	2.168,32
50	30	6 31 27 007 01 1	1.792,00	2.168,32
50	31	6 31 27 025 01 2	1.998,00	2.417,58
50	32	6 31 27 008 01 9	1.998,00	2.417,58
50	33	6 31 27 026 01 5	1.998,00	2.417,58
50	34	6 31 27 009 01 3	1.998,00	2.417,58
50	35	6 31 27 010 01 5	1.998,00	2.417,58
50	36	6 31 27 027 01 9	2.315,00	2.801,15
50	37	6 31 27 028 01 7	2.315,00	2.801,15
50	38	6 31 27 011 01 4	2.315,00	2.801,15
50	39	6 31 27 029 01 1	2.315,00	2.801,15
50	40	6 31 27 012 01 7	2.315,00	2.801,15
50	41	6 31 27 030 01 3	2.735,00	3.309,35
50	42	6 31 27 013 01 1	2.735,00	3.309,35
50	43	6 31 27 014 01 9	2.735,00	3.309,35
50	44	6 31 27 031 01 2	2.735,00	3.309,35
50	45	6 31 27 015 01 3	2.735,00	3.309,35

Hloubka řezu mm	Průměr vrtání mm	Objednací číslo	Cena v CzK bez DPH	Cena v CzK s DPH
50	46	6 31 27 032 01 5	3.055,00	3.696,55
50	47	6 31 27 033 01 9	3.055,00	3.696,55
50	48	6 31 27 016 01 6	3.055,00	3.696,55
50	49	6 31 27 034 01 7	3.055,00	3.696,55
50	50	6 31 27 017 01 0	3.055,00	3.696,55
50	51	6 31 27 035 01 1	3.375,00	4.083,75
50	52	6 31 27 018 01 8	3.375,00	4.083,75
50	53	6 31 27 036 01 4	3.375,00	4.083,75
50	54	6 31 27 037 01 8	3.375,00	4.083,75
50	55	6 31 27 038 01 6	3.375,00	4.083,75
50	56	6 31 27 039 01 0	3.517,00	4.255,57
50	57	6 31 27 040 01 2	3.517,00	4.255,57
50	58	6 31 27 041 01 1	3.517,00	4.255,57
50	59	6 31 27 049 01 9	3.570,00	4.319,70
50	60	6 31 27 050 01 1	3.570,00	4.319,70
50	61	6 31 27 051 01 0	4.043,00	4.892,03
50	62	6 31 27 052 01 3	4.043,00	4.892,03
50	63	6 31 27 053 01 7	4.043,00	4.892,03
50	64	6 31 27 054 01 5	4.043,00	4.892,03
50	65	6 31 27 055 01 9	4.043,00	4.892,03



**JÁDROVÝ VRTÁK HM ULTRA 50 S UCHYCENÍM QUICKIN MAX / WELDON 32**

Velmi dlouhá životnost a vynikající řezný výkon. Metrické rozměry, hloubka řezu 50 mm.

Hloubka řezu mm	Průměr vrtání mm	Objednací číslo	Cena v CzK bez DPH	Cena v CzK s DPH
50	50	6 31 27 330 01 0	3.055,00	3.696,55
50	51	6 31 27 331 01 0	3.375,00	4.083,75
50	52	6 31 27 332 01 0	3.375,00	4.083,75
50	53	6 31 27 333 01 0	3.375,00	4.083,75
50	54	6 31 27 334 01 0	3.375,00	4.083,75
50	55	6 31 27 335 01 0	3.375,00	4.083,75
50	56	6 31 27 336 01 0	3.517,00	4.255,57
50	57	6 31 27 337 01 0	3.517,00	4.255,57
50	58	6 31 27 338 01 0	3.517,00	4.255,57
50	59	6 31 27 339 01 0	3.517,00	4.255,57
50	60	6 31 27 340 01 0	3.517,00	4.255,57
50	61	6 31 27 341 01 0	3.982,00	4.818,22
50	62	6 31 27 342 01 0	3.982,00	4.818,22
50	63	6 31 27 343 01 0	3.982,00	4.818,22
50	64	6 31 27 344 01 0	3.982,00	4.818,22
50	65	6 31 27 345 01 0	3.982,00	4.818,22
50	66	6 31 27 346 01 0	4.566,00	5.524,86
50	67	6 31 27 347 01 0	4.566,00	5.524,86
50	68	6 31 27 348 01 0	4.566,00	5.524,86
50	69	6 31 27 349 01 0	4.566,00	5.524,86
50	70	6 31 27 350 01 0	5.045,00	6.104,45
50	71	6 31 27 351 01 0	5.092,00	6.161,32
50	72	6 31 27 352 01 0	5.139,00	6.218,19
50	73	6 31 27 353 01 0	5.187,00	6.276,27
50	74	6 31 27 354 01 0	5.237,00	6.336,77
50	75	6 31 27 355 01 0	5.284,00	6.393,64
50	76	6 31 27 456 01 0	5.520,00	6.679,20
50	77	6 31 27 457 01 0	5.568,00	6.737,28
50	78	6 31 27 458 01 0	5.640,00	6.824,40
50	79	6 31 27 459 01 0	5.713,00	6.912,73
50	80	6 31 27 460 01 0	5.713,00	6.912,73
50	85	6 31 27 807 01 0	6.233,00	7.541,93
50	90	6 31 27 808 01 0	6.764,00	8.184,44
50	95	6 31 27 809 01 0	7.299,00	8.831,79
50	100	6 31 27 810 01 0	7.833,00	9.477,93
50	105	6 31 27 822 01 0	8.367,00	10.124,07
50	110	6 31 27 823 01 0	8.904,00	10.773,84

## 1 UNIVERSAL / AUTOMATIC



### JÁDROVÝ VRTÁK HM ULTRA 100 S UCHYCENÍM WELDON 32

Velmi dlouhá životnost a vynikající řezný výkon. Metrické rozměry, hloubka řezu 100 mm. Vnitřní vrtání 8 mm.

Hloubka řezu mm	Průměr vrtání mm	Objednávací číslo	Cena v Czk bez DPH	Cena v Czk s DPH
100	50	6 31 27 811 01 0	5.234,00	6.333,14
100	55	6 31 27 812 01 0	6.055,00	7.326,55
100	60	6 31 27 813 01 0	6.764,00	8.184,44
100	65	6 31 27 814 01 0	7.908,00	9.568,68
100	70	6 31 27 815 01 0	8.974,00	10.858,54
100	74	6 31 27 826 01 0	9.614,00	11.632,94
100	75	6 31 27 816 01 0	9.614,00	11.632,94
100	80	6 31 27 817 01 0	10.398,00	12.581,58
100	82	6 31 27 827 01 0	11.573,00	14.003,33
100	85	6 31 27 818 01 0	11.573,00	14.003,33
100	90	6 31 27 819 01 0	13.000,00	15.730,00
100	95	6 31 27 820 01 0	14.244,00	17.235,24
100	100	6 31 27 821 01 0	15.849,00	19.177,29
100	105	6 31 27 824 01 0	17.093,00	20.682,53
100	110	6 31 27 825 01 0	17.981,00	21.757,01

### JÁDROVÝ VRTÁK S TVRDOKOVOVÝMI PLÁTKY A POVRCHOVOU ÚPRAVOU TIAISIN



#### JÁDROVÝ VRTÁK HM ULTRA 35 ZE SLINUTÉHO KARBIDU S UPÍNÁNÍM 3/4" WELDON

Povrchová úprava TiAlSiN pro jedinečný řezný výkon, maximální postup práce a nejdelší životnost. Metrické rozměry, hloubka řezu 35 mm.

Hloubka řezu mm	Průměr vrtání mm	Objednávací číslo	Cena v Czk bez DPH	Cena v Czk s DPH
35	14	6 31 27 838 00 3	1.425,00	1.724,25
35	16	6 31 27 838 00 4	1.425,00	1.724,25
35	17,5	6 31 27 838 00 5	1.425,00	1.724,25
35	18	6 31 27 838 00 6	1.425,00	1.724,25
35	20	6 31 27 838 00 7	1.425,00	1.724,25
35	21	6 31 27 838 00 8	1.425,00	1.724,25
35	22	6 31 27 838 00 9	1.425,00	1.724,25
35	24	6 31 27 838 01 1	1.425,00	1.724,25
35	25	6 31 27 838 01 2	1.425,00	1.724,25
35	26	6 31 27 838 01 3	1.425,00	1.724,25
35	26,5	6 31 27 838 01 4	1.425,00	1.724,25
35	28	6 31 27 838 01 5	1.425,00	1.724,25
35	30	6 31 27 838 01 6	1.692,00	2.047,32
35	32	6 31 27 838 01 7	1.692,00	2.047,32
35	33	6 31 27 838 01 8	1.692,00	2.047,32
35	34	6 31 27 838 01 9	1.692,00	2.047,32
35	35	6 31 27 838 02 0	1.692,00	2.047,32
35	36	6 31 27 838 02 1	1.914,00	2.315,94

### SADA PŘÍSLUŠENSTVÍ PRO BEST OF JÁDROVÉ VRTÁKY Z VYSOCE VÝKONNÉ ŘEZNÉ OCELI



#### SADA PŘÍSLUŠENSTVÍ PRO BEST OF JÁDROVÉ VRTÁKY QUICKIN

Dlouhá životnost. Metrické rozměry, hloubka řezu 50 mm. Provedení jako sada skládající se ze 6 jádrových vrtáků Ø 12, 14, 16, 18, 20 a 22 mm (hloubka řezu 50 mm) a 2 středících kolíků (100 mm) v plastovém kufříku.

Objednávací číslo	Cena v Czk bez DPH	Cena v Czk s DPH
6 31 33 999 01 0	4.975,00	6.019,75



#### SADA PŘÍSLUŠENSTVÍ PRO BEST OF JÁDROVÉ VRTÁKY 3/4" WELDON

Průmyslové metrické rozměry. Řezná hloubka 25 mm. Provedení jako sada skládající se ze 6 jádrových vrtáků Ø 12, 14, 16, 18, 20 a 22 mm (hloubka řezu 25 mm) a 2 středících kolíků (80 mm) v plastovém kufříku.

Objednávací číslo	Cena v Czk bez DPH	Cena v Czk s DPH
6 31 34 999 06 1	3.802,00	4.600,42



#### SADA PŘÍSLUŠENSTVÍ PRO BEST OF JÁDROVÉ VRTÁKY 3/4" WELDON

Průmyslové metrické rozměry. Řezná hloubka 25 mm. Provedení jako sada skládající se ze 4 jádrových vrtáků Ø 2 x 14 mm, 2 x 18 mm (řezná hloubka 25 mm) a 1 středícího kolíku (80 mm) v přenosném plastovém kufříku.

Objednávací číslo	Cena v Czk bez DPH	Cena v Czk s DPH
6 31 34 999 06 2	2.393,00	2.895,53



#### SADA PŘÍSLUŠENSTVÍ PRO BEST OF JÁDROVÉ VRTÁKY 3/4" WELDON

Dlouhá životnost. Metrické rozměry, hloubka řezu 50 mm. Provedení jako sada skládající se ze 6 jádrových vrtáků Ø 12, 14, 16, 18, 20 a 22 mm (hloubka řezu 50 mm) a 2 středících kolíků (100 mm) v plastovém kufříku.

Objednávací číslo	Cena v Czk bez DPH	Cena v Czk s DPH
6 31 34 999 06 3	4.761,00	5.760,81



#### SADA PŘÍSLUŠENSTVÍ PRO BEST OF JÁDROVÉ VRTÁKY 3/4" WELDON

Dlouhá životnost. Metrické rozměry, hloubka řezu 50 mm. Provedení jako sada skládající se ze 4 jádrových vrtáků Ø 2 x 14 mm, 2 x 18 mm (řezná hloubka 50 mm) a 1 středícího kolíku (100 mm) v přenosném plastovém kufříku.

Objednávací číslo	Cena v Czk bez DPH	Cena v Czk s DPH
6 31 34 999 06 4	3.162,00	3.826,02

### JÁDROVÝ VRTÁK Z VYSOCE VÝKONNÉ ŘEZNÉ OCELI



#### HSS NOVA 25 KORUNKOVÝ VRTÁK S QUICKIN

Průmyslové metrické rozměry. Řezná hloubka 25 mm.

Hloubka řezu mm	Průměr vrtání mm	Objednávací číslo	Cena v Czk bez DPH	Cena v Czk s DPH
25	12	6 31 33 119 05 1	548,00	663,08
25	13	6 31 33 129 05 1	548,00	663,08
25	14	6 31 33 140 05 1	548,00	663,08
25	15	6 31 33 150 05 1	548,00	663,08
25	16	6 31 33 159 05 1	548,00	663,08
25	17	6 31 33 170 05 1	595,00	719,95
25	18	6 31 33 180 05 1	595,00	719,95
25	19	6 31 33 189 05 1	595,00	719,95
25	20	6 31 33 199 06 3	696,00	842,16
25	21	6 31 33 210 05 1	696,00	842,16
25	22	6 31 33 219 05 1	696,00	842,16
25	23	6 31 33 229 05 1	796,00	963,16
25	24	6 31 33 240 05 1	796,00	963,16
25	25	6 31 33 250 05 1	796,00	963,16
25	26	6 31 33 259 05 1	929,00	1.124,09
25	27	6 31 33 270 05 1	929,00	1.124,09
25	28	6 31 33 279 05 1	993,00	1.201,53
25	29	6 31 33 289 05 1	993,00	1.201,53
25	30	6 31 33 299 05 1	1.060,00	1.282,60
25	31	6 31 33 309 05 1	1.060,00	1.282,60



Hloubka řezu mm	Průměr vrtání mm	Objednací číslo	Cena v CzK bez DPH	Cena v CzK s DPH
25	32	6 31 33 319 05 1	1.227,00	1.484,67
25	33	6 31 33 329 05 1	1.227,00	1.484,67
25	34	6 31 33 339 05 1	1.394,00	1.686,74
25	35	6 31 33 350 05 1	1.394,00	1.686,74
25	36	6 31 33 359 05 1	1.394,00	1.686,74
25	37	6 31 33 369 05 1	1.625,00	1.966,25
25	38	6 31 33 379 05 1	1.625,00	1.966,25
25	39	6 31 33 389 05 1	1.625,00	1.966,25
25	40	6 31 33 399 05 1	1.825,00	2.208,25
25	41	6 31 33 409 05 1	1.825,00	2.208,25
25	42	6 31 33 420 05 1	1.990,00	2.407,90
25	43	6 31 33 429 05 1	1.990,00	2.407,90
25	44	6 31 33 439 05 1	2.092,00	2.531,32
25	45	6 31 33 449 05 1	2.092,00	2.531,32
25	46	6 31 33 459 05 1	2.390,00	2.891,90
25	47	6 31 33 469 05 1	2.390,00	2.891,90
25	48	6 31 33 479 05 1	2.488,00	3.010,48
25	49	6 31 33 489 05 1	2.488,00	3.010,48
25	50	6 31 33 499 05 1	2.488,00	3.010,48



**HSS NOVA 50 KORUNKOVÝ VRTÁK S QUICKIN**  
Dlouhá životnost. Metrické rozměry, hloubka řezu 50 mm.

Hloubka řezu mm	Průměr vrtání mm	Objednací číslo	Cena v CzK bez DPH	Cena v CzK s DPH
50	12	6 31 33 119 05 2	771,00	932,91
50	13	6 31 33 129 05 2	771,00	932,91
50	14	6 31 33 140 05 2	771,00	932,91
50	15	6 31 33 150 05 2	771,00	932,91
50	16	6 31 33 159 05 2	771,00	932,91
50	17	6 31 33 170 05 2	835,00	1.010,35
50	18	6 31 33 180 05 2	835,00	1.010,35
50	19	6 31 33 189 05 2	835,00	1.010,35
50	20	6 31 33 199 05 2	977,00	1.182,17
50	21	6 31 33 210 05 2	977,00	1.182,17
50	22	6 31 33 219 05 2	977,00	1.182,17
50	23	6 31 33 229 05 2	977,00	1.182,17
50	24	6 31 33 240 05 2	1.049,00	1.269,29
50	25	6 31 33 250 05 2	1.185,00	1.433,85
50	26	6 31 33 259 05 2	1.185,00	1.433,85
50	27	6 31 33 270 05 2	1.185,00	1.433,85
50	28	6 31 33 279 05 2	1.400,00	1.694,00
50	29	6 31 33 289 05 2	1.400,00	1.694,00
50	30	6 31 33 299 05 2	1.400,00	1.694,00
50	31	6 31 33 309 05 2	1.569,00	1.898,49
50	32	6 31 33 319 05 2	1.569,00	1.898,49
50	33	6 31 33 329 05 2	1.747,00	2.113,87
50	34	6 31 33 339 05 2	1.747,00	2.113,87
50	35	6 31 33 350 05 2	1.747,00	2.113,87
50	36	6 31 33 359 05 2	1.990,00	2.407,90
50	37	6 31 33 369 05 2	1.990,00	2.407,90
50	38	6 31 33 379 05 2	1.990,00	2.407,90
50	39	6 31 33 389 05 2	2.271,00	2.747,91
50	40	6 31 33 399 05 2	2.271,00	2.747,91
50	41	6 31 33 409 05 2	2.446,00	2.959,66
50	42	6 31 33 420 05 2	2.652,00	3.208,92
50	43	6 31 33 429 05 2	2.652,00	3.208,92
50	44	6 31 33 439 05 2	2.652,00	3.208,92
50	45	6 31 33 449 05 2	2.794,00	3.380,74
50	46	6 31 33 459 05 2	3.072,00	3.717,12
50	47	6 31 33 469 05 2	3.072,00	3.717,12
50	48	6 31 33 479 05 2	3.208,00	3.881,68
50	49	6 31 33 489 05 2	3.208,00	3.881,68
50	50	6 31 33 499 05 2	3.314,00	4.009,94



**HSS NOVA 25 KORUNKOVÝ VRTÁK S 3/4" WELDON**  
Průmyslové metrické rozměry. Řezná hloubka 25 mm.

Hloubka řezu mm	Průměr vrtání mm	Objednací číslo	Cena v CzK bez DPH	Cena v CzK s DPH
25	12	6 31 34 120 05 1	523,00	632,83
25	13	6 31 34 130 05 1	523,00	632,83
25	14	6 31 34 140 05 1	523,00	632,83
25	15	6 31 34 150 05 1	523,00	632,83
25	16	6 31 34 160 05 1	523,00	632,83
25	17	6 31 34 170 05 1	571,00	690,91
25	18	6 31 34 180 05 1	571,00	690,91
25	19	6 31 34 190 05 1	571,00	690,91
25	20	6 31 34 200 05 1	667,00	807,07
25	21	6 31 34 210 05 1	667,00	807,07
25	22	6 31 34 220 05 1	667,00	807,07
25	23	6 31 34 230 05 1	761,00	920,81
25	24	6 31 34 240 05 1	761,00	920,81
25	25	6 31 34 250 05 1	761,00	920,81
25	26	6 31 34 260 05 1	888,00	1.074,48
25	27	6 31 34 270 05 1	888,00	1.074,48
25	28	6 31 34 280 05 1	951,00	1.150,71
25	29	6 31 34 290 05 1	951,00	1.150,71
25	30	6 31 34 300 05 1	1.016,00	1.229,36
25	31	6 31 34 310 05 1	1.016,00	1.229,36
25	32	6 31 34 320 05 1	1.174,00	1.420,54
25	33	6 31 34 330 05 1	1.174,00	1.420,54
25	34	6 31 34 340 05 1	1.333,00	1.612,93
25	35	6 31 34 350 05 1	1.333,00	1.612,93
25	36	6 31 34 360 05 1	1.333,00	1.612,93
25	37	6 31 34 370 05 1	1.555,00	1.881,55
25	38	6 31 34 380 05 1	1.555,00	1.881,55
25	39	6 31 34 390 05 1	1.555,00	1.881,55
25	40	6 31 34 400 05 1	1.748,00	2.115,08
25	41	6 31 34 410 05 1	1.748,00	2.115,08
25	42	6 31 34 420 05 1	1.904,00	2.303,84
25	43	6 31 34 430 05 1	1.904,00	2.303,84
25	44	6 31 34 440 05 1	2.003,00	2.423,63
25	45	6 31 34 450 05 1	2.003,00	2.423,63
25	46	6 31 34 460 05 1	2.287,00	2.767,27
25	47	6 31 34 470 05 1	2.287,00	2.767,27
25	48	6 31 34 480 05 1	2.380,00	2.879,80
25	49	6 31 34 490 05 1	2.380,00	2.879,80
25	50	6 31 34 500 05 1	2.380,00	2.879,80
25	51	6 31 34 510 05 1	2.537,00	3.069,77
25	52	6 31 34 520 05 1	2.537,00	3.069,77
25	53	6 31 34 530 05 1	2.698,00	3.264,58
25	54	6 31 34 540 05 1	2.698,00	3.264,58
25	55	6 31 34 550 05 1	2.953,00	3.573,13
25	56	6 31 34 560 05 1	3.365,00	4.071,65
25	57	6 31 34 570 05 1	3.365,00	4.071,65
25	58	6 31 34 580 05 1	3.618,00	4.377,78
25	59	6 31 34 590 05 1	3.618,00	4.377,78
25	60	6 31 34 600 05 1	3.618,00	4.377,78

# 1 UNIVERSAL / AUTOMATIC



**HSS NOVA 50 KORUNKOVÝ VRTÁK S 3/4" WELDON**  
Dlouhá životnost. Metrické rozměry, hloubka řezu 50 mm.

Hloubka řezu mm	Průměr vrtání mm	Objednávací číslo	Cena v Czk bez DPH	Cena v Czk s DPH
50	12	6 31 34 120 05 2	737,00	891,77
50	13	6 31 34 130 05 2	737,00	891,77
50	14	6 31 34 140 05 2	737,00	891,77
50	15	6 31 34 150 05 2	737,00	891,77
50	16	6 31 34 160 05 2	737,00	891,77
50	17	6 31 34 170 05 2	800,00	968,00
50	18	6 31 34 180 05 2	800,00	968,00
50	19	6 31 34 190 05 2	800,00	968,00
50	20	6 31 34 200 05 2	935,00	1.131,35
50	21	6 31 34 210 05 2	935,00	1.131,35
50	22	6 31 34 220 05 2	935,00	1.131,35
50	23	6 31 34 230 05 2	935,00	1.131,35
50	24	6 31 34 240 05 2	1.003,00	1.213,63
50	25	6 31 34 250 05 2	1.136,00	1.374,56
50	26	6 31 34 260 05 2	1.136,00	1.374,56
50	27	6 31 34 270 05 2	1.136,00	1.374,56
50	28	6 31 34 280 05 2	1.339,00	1.620,19
50	29	6 31 34 290 05 2	1.339,00	1.620,19
50	30	6 31 34 300 05 2	1.339,00	1.620,19
50	31	6 31 34 310 05 2	1.503,00	1.818,63
50	32	6 31 34 320 05 2	1.503,00	1.818,63
50	33	6 31 34 330 05 2	1.672,00	2.023,12
50	34	6 31 34 340 05 2	1.672,00	2.023,12
50	35	6 31 34 350 05 2	1.672,00	2.023,12
50	36	6 31 34 360 05 2	1.904,00	2.303,84
50	37	6 31 34 370 05 2	1.904,00	2.303,84
50	38	6 31 34 380 05 2	1.904,00	2.303,84
50	39	6 31 34 390 05 2	2.172,00	2.628,12
50	40	6 31 34 400 05 2	2.172,00	2.628,12
50	41	6 31 34 410 05 2	2.342,00	2.833,82
50	42	6 31 34 420 05 2	2.537,00	3.069,77
50	43	6 31 34 430 05 2	2.537,00	3.069,77
50	44	6 31 34 440 05 2	2.537,00	3.069,77
50	45	6 31 34 450 05 2	2.672,00	3.233,12
50	46	6 31 34 460 05 2	2.940,00	3.557,40
50	47	6 31 34 470 05 2	2.940,00	3.557,40
50	48	6 31 34 480 05 2	3.071,00	3.715,91
50	49	6 31 34 490 05 2	3.071,00	3.715,91
50	50	6 31 34 500 05 2	3.172,00	3.838,12
50	51	6 31 34 510 05 2	3.508,00	4.244,68
50	52	6 31 34 520 05 2	3.508,00	4.244,68
50	53	6 31 34 530 05 2	3.508,00	4.244,68
50	54	6 31 34 540 05 2	3.672,00	4.443,12
50	55	6 31 34 550 05 2	3.672,00	4.443,12
50	56	6 31 34 560 05 2	3.841,00	4.647,61
50	57	6 31 34 570 05 2	3.841,00	4.647,61
50	58	6 31 34 580 05 2	4.107,00	4.969,47
50	59	6 31 34 590 05 2	4.107,00	4.969,47
50	60	6 31 34 600 05 2	4.107,00	4.969,47



**HSS NOVA 75 KORUNKOVÝ VRTÁK S 3/4" WELDON**  
Průmyslové metrické rozměry. Řezna hloubka 75 mm.

Hloubka řezu mm	Průměr vrtání mm	Objednávací číslo	Cena v Czk bez DPH	Cena v Czk s DPH
75	19	6 31 34 190 05 3	1.797,00	2.174,37
75	20	6 31 34 200 05 3	1.797,00	2.174,37
75	21	6 31 34 210 05 3	1.940,00	2.347,40
75	22	6 31 34 220 05 3	1.940,00	2.347,40
75	23	6 31 34 230 05 3	1.940,00	2.347,40
75	24	6 31 34 240 05 3	1.940,00	2.347,40

Hloubka řezu mm	Průměr vrtání mm	Objednávací číslo	Cena v Czk bez DPH	Cena v Czk s DPH
75	25	6 31 34 250 05 3	2.268,00	2.744,28
75	26	6 31 34 260 05 3	2.268,00	2.744,28
75	27	6 31 34 270 05 3	2.268,00	2.744,28
75	28	6 31 34 280 05 3	2.518,00	3.046,78
75	29	6 31 34 290 05 3	2.518,00	3.046,78
75	30	6 31 34 300 05 3	2.699,00	3.265,79
75	32	6 31 34 320 05 3	2.913,00	3.524,73
75	35	6 31 34 350 05 3	3.128,00	3.784,88
75	36	6 31 34 360 05 3	3.381,00	4.091,01
75	40	6 31 34 400 05 3	4.135,00	5.003,35
75	45	6 31 34 450 05 3	4.316,00	5.222,36
75	50	6 31 34 500 05 3	4.856,00	5.875,76
75	60	6 31 34 600 05 3	5.932,00	7.177,72



**JÁDROVÝ VRTÁK NOVA 100 S UCHYCENÍM WELDON 3/4"**  
Dlouhá životnost. Metrické rozměry, hloubka řezu 100 mm.  
Nevhodné pro překrývající vrty.

Hloubka řezu mm	Průměr vrtání mm	Objednávací číslo	Cena v Czk bez DPH	Cena v Czk s DPH
100	21	6 31 34 210 05 4	2.087,00	2.525,27
100	22	6 31 34 220 05 4	2.087,00	2.525,27
100	23	6 31 34 230 05 4	2.170,00	2.625,70
100	24	6 31 34 240 05 4	2.226,00	2.693,46
100	25	6 31 34 250 05 4	2.393,00	2.895,53
100	26	6 31 34 260 05 4	2.504,00	3.029,84
100	27	6 31 34 270 05 4	2.560,00	3.097,60
100	28	6 31 34 280 05 4	2.643,00	3.198,03
100	29	6 31 34 290 05 4	2.699,00	3.265,79
100	30	6 31 34 300 05 4	2.838,00	3.433,98
100	32	6 31 34 320 05 4	3.367,00	4.074,07
100	35	6 31 34 350 05 4	3.478,00	4.208,38
100	36	6 31 34 360 05 4	3.729,00	4.512,09
100	40	6 31 34 400 05 4	4.424,00	5.353,04
100	45	6 31 34 450 05 4	5.203,00	6.295,63
100	50	6 31 34 500 05 4	6.400,00	7.744,00

## JÁDROVÝ VRTÁK Z VYSOCE VÝKONNÉ ŘEZNÉ OCELI SPECIAL



**JÁDROVÝ VRTÁK SPECIAL 25 Z VYSOCE VÝKONNÉ ŘEZNÉ OCELI S UCHYCENÍM WELDON 3/4"**

Dlouhá životnost. Pro vrtání vícevrstevných materiálů v jednom pracovním kroku, hloubka řezu 25 mm.

Hloubka řezu mm	Průměr vrtání mm	Objednávací číslo	Cena v Czk bez DPH	Cena v Czk s DPH
25	12	6 31 34 120 30 1	910,00	1.101,10
25	13	6 31 34 130 30 1	910,00	1.101,10
25	14	6 31 34 140 30 1	910,00	1.101,10
25	14,3	6 31 34 143 30 1	910,00	1.101,10
25	15	6 31 34 150 30 1	910,00	1.101,10
25	16	6 31 34 160 30 1	910,00	1.101,10
25	17	6 31 34 170 30 1	971,00	1.174,91
25	18	6 31 34 180 30 1	971,00	1.174,91
25	20	6 31 34 200 30 1	1.060,00	1.282,60
25	22	6 31 34 220 30 1	1.060,00	1.282,60
25	24	6 31 34 240 30 1	1.302,00	1.575,42
25	26	6 31 34 260 30 1	1.397,00	1.690,37
25	28	6 31 34 280 30 1	1.514,00	1.831,94
25	30	6 31 34 300 30 1	1.633,00	1.975,93
25	32	6 31 34 320 30 1	1.878,00	2.272,38
25	35	6 31 34 350 30 1	2.031,00	2.457,51



**JÁDROVÝ VRTÁK HSS SPECIAL 50 S UCHYCENÍM WELDON 3/4"**

Dlouhá životnost. Pro vrtání vícevrstvých materiálů v jednom pracovním kroku. Metrické rozměry, hloubka řezu 50 mm.

Hloubka řezu mm	Průměr vrtání mm	Objednací číslo	Cena v Czk bez DPH	Cena v Czk s DPH
50	12	<b>6 31 34 120 30 2</b>	<b>1.113,00</b>	1.346,73
50	13	<b>6 31 34 130 30 2</b>	<b>1.113,00</b>	1.346,73
50	14	<b>6 31 34 140 30 2</b>	<b>1.113,00</b>	1.346,73
50	15	<b>6 31 34 150 30 2</b>	<b>1.113,00</b>	1.346,73
50	16	<b>6 31 34 160 30 2</b>	<b>1.113,00</b>	1.346,73
50	17	<b>6 31 34 170 30 2</b>	<b>1.188,00</b>	1.437,48
50	18	<b>6 31 34 180 30 2</b>	<b>1.188,00</b>	1.437,48
50	20	<b>6 31 34 200 30 2</b>	<b>1.319,00</b>	1.595,99
50	22	<b>6 31 34 220 30 2</b>	<b>1.319,00</b>	1.595,99
50	24	<b>6 31 34 240 30 2</b>	<b>1.528,00</b>	1.848,88
50	26	<b>6 31 34 260 30 2</b>	<b>1.625,00</b>	1.966,25
50	28	<b>6 31 34 280 30 2</b>	<b>1.887,00</b>	2.283,27
50	30	<b>6 31 34 300 30 2</b>	<b>1.937,00</b>	2.343,77
50	32	<b>6 31 34 320 30 2</b>	<b>2.226,00</b>	2.693,46
50	35	<b>6 31 34 350 30 2</b>	<b>2.365,00</b>	2.861,65
50	36	<b>6 31 34 360 30 2</b>	<b>2.643,00</b>	3.198,03
50	40	<b>6 31 34 400 30 2</b>	<b>2.922,00</b>	3.535,62
50	45	<b>6 31 34 450 30 2</b>	<b>3.339,00</b>	4.040,19
50	50	<b>6 31 34 500 30 2</b>	<b>3.756,00</b>	4.544,76

**JÁDROVÝ VRTÁK Z VYSOCE VÝKONNÉ ŘEZNÉ OCELI A POVRCHOVOU ÚPRAVOU TIN**



**HSS DURA 25 KORUNKOVÝ VRTÁK S QUICKIN**

TiN povlakování povrchu pro lepší životnost a lepší řezné tření. Metrické rozměry, hloubka řezu 25 mm.

Hloubka řezu mm	Průměr vrtání mm	Objednací číslo	Cena v Czk bez DPH	Cena v Czk s DPH
25	12	<b>6 31 33 120 06 7</b>	<b>860,00</b>	1.040,60
25	13	<b>6 31 33 130 06 7</b>	<b>860,00</b>	1.040,60
25	14	<b>6 31 33 140 06 7</b>	<b>860,00</b>	1.040,60
25	15	<b>6 31 33 150 06 7</b>	<b>860,00</b>	1.040,60
25	16	<b>6 31 33 160 06 7</b>	<b>860,00</b>	1.040,60
25	17	<b>6 31 33 170 06 7</b>	<b>940,00</b>	1.137,40
25	18	<b>6 31 33 180 06 7</b>	<b>940,00</b>	1.137,40
25	19	<b>6 31 33 190 06 7</b>	<b>940,00</b>	1.137,40
25	20	<b>6 31 33 200 06 7</b>	<b>1.055,00</b>	1.276,55
25	21	<b>6 31 33 210 06 7</b>	<b>1.055,00</b>	1.276,55
25	22	<b>6 31 33 220 06 7</b>	<b>1.055,00</b>	1.276,55
25	23	<b>6 31 33 230 06 7</b>	<b>1.294,00</b>	1.565,74
25	24	<b>6 31 33 240 06 7</b>	<b>1.294,00</b>	1.565,74
25	25	<b>6 31 33 250 06 7</b>	<b>1.294,00</b>	1.565,74
25	26	<b>6 31 33 260 06 7</b>	<b>1.411,00</b>	1.707,31
25	27	<b>6 31 33 270 06 7</b>	<b>1.411,00</b>	1.707,31
25	28	<b>6 31 33 280 06 7</b>	<b>1.528,00</b>	1.848,88
25	29	<b>6 31 33 290 06 7</b>	<b>1.528,00</b>	1.848,88
25	30	<b>6 31 33 300 06 7</b>	<b>1.684,00</b>	2.037,64
25	31	<b>6 31 33 310 06 7</b>	<b>1.684,00</b>	2.037,64
25	32	<b>6 31 33 320 06 7</b>	<b>1.917,00</b>	2.319,57
25	34	<b>6 31 33 340 06 7</b>	<b>2.115,00</b>	2.559,15
25	37	<b>6 31 33 370 06 7</b>	<b>2.390,00</b>	2.891,90
25	43	<b>6 31 33 430 06 7</b>	<b>2.899,00</b>	3.507,79
25	44	<b>6 31 33 440 06 7</b>	<b>3.094,00</b>	3.743,74
25	45	<b>6 31 33 450 06 7</b>	<b>3.094,00</b>	3.743,74
25	46	<b>6 31 33 460 06 7</b>	<b>3.445,00</b>	4.168,45
25	47	<b>6 31 33 470 06 7</b>	<b>3.445,00</b>	4.168,45
25	48	<b>6 31 33 480 06 7</b>	<b>3.759,00</b>	4.548,39
25	49	<b>6 31 33 490 06 7</b>	<b>3.759,00</b>	4.548,39
25	50	<b>6 31 33 500 06 7</b>	<b>3.759,00</b>	4.548,39



**HSS DURA 50 KORUNKOVÝ VRTÁK S QUICKIN**

TiN povlakování povrchu pro lepší životnost a lepší řezné tření. Metrické rozměry, hloubka řezu 50 mm.

Hloubka řezu mm	Průměr vrtání mm	Objednací číslo	Cena v Czk bez DPH	Cena v Czk s DPH
50	12	<b>6 31 33 120 06 8</b>	<b>1.099,00</b>	1.329,79
50	13	<b>6 31 33 130 06 8</b>	<b>1.099,00</b>	1.329,79
50	14	<b>6 31 33 140 06 8</b>	<b>1.099,00</b>	1.329,79
50	15	<b>6 31 33 150 06 8</b>	<b>1.099,00</b>	1.329,79
50	16	<b>6 31 33 160 06 8</b>	<b>1.099,00</b>	1.329,79
50	17	<b>6 31 33 170 06 8</b>	<b>1.174,00</b>	1.420,54
50	18	<b>6 31 33 180 06 8</b>	<b>1.174,00</b>	1.420,54
50	19	<b>6 31 33 190 06 8</b>	<b>1.174,00</b>	1.420,54
50	20	<b>6 31 33 200 06 8</b>	<b>1.333,00</b>	1.612,93
50	21	<b>6 31 33 210 06 8</b>	<b>1.333,00</b>	1.612,93
50	22	<b>6 31 33 220 06 8</b>	<b>1.333,00</b>	1.612,93
50	23	<b>6 31 33 230 06 8</b>	<b>1.567,00</b>	1.896,07
50	24	<b>6 31 33 240 06 8</b>	<b>1.567,00</b>	1.896,07
50	25	<b>6 31 33 250 06 8</b>	<b>1.567,00</b>	1.896,07
50	26	<b>6 31 33 260 06 8</b>	<b>1.761,00</b>	2.130,81
50	27	<b>6 31 33 270 06 8</b>	<b>1.761,00</b>	2.130,81
50	28	<b>6 31 33 280 06 8</b>	<b>1.917,00</b>	2.319,57
50	29	<b>6 31 33 290 06 8</b>	<b>1.917,00</b>	2.319,57
50	30	<b>6 31 33 300 06 8</b>	<b>2.115,00</b>	2.559,15
50	31	<b>6 31 33 310 06 8</b>	<b>2.115,00</b>	2.559,15
50	32	<b>6 31 33 320 06 8</b>	<b>2.390,00</b>	2.891,90
50	33	<b>6 31 33 330 06 8</b>	<b>2.390,00</b>	2.891,90
50	34	<b>6 31 33 340 06 8</b>	<b>2.660,00</b>	3.218,60
50	35	<b>6 31 33 350 06 8</b>	<b>2.660,00</b>	3.218,60
50	36	<b>6 31 33 360 06 8</b>	<b>2.660,00</b>	3.218,60
50	37	<b>6 31 33 370 06 8</b>	<b>2.975,00</b>	3.599,75
50	38	<b>6 31 33 380 06 8</b>	<b>2.975,00</b>	3.599,75
50	39	<b>6 31 33 390 06 8</b>	<b>2.975,00</b>	3.599,75
50	40	<b>6 31 33 400 06 8</b>	<b>3.325,00</b>	4.023,25
50	41	<b>6 31 33 410 06 8</b>	<b>3.325,00</b>	4.023,25
50	42	<b>6 31 33 420 06 8</b>	<b>3.640,00</b>	4.404,40
50	43	<b>6 31 33 430 06 8</b>	<b>3.640,00</b>	4.404,40
50	44	<b>6 31 33 440 06 8</b>	<b>3.918,00</b>	4.740,78
50	45	<b>6 31 33 450 06 8</b>	<b>3.918,00</b>	4.740,78
50	46	<b>6 31 33 460 06 8</b>	<b>4.385,00</b>	5.305,85
50	47	<b>6 31 33 470 06 8</b>	<b>4.385,00</b>	5.305,85
50	48	<b>6 31 33 480 06 8</b>	<b>4.700,00</b>	5.687,00
50	49	<b>6 31 33 490 06 8</b>	<b>4.700,00</b>	5.687,00
50	50	<b>6 31 33 500 06 8</b>	<b>4.700,00</b>	5.687,00



**HSS DURA 25 KORUNKOVÝ VRTÁK S 3/4" WELDON**

TiN povlakování povrchu pro lepší životnost a lepší řezné tření. Metrické rozměry, hloubka řezu 25 mm.

Hloubka řezu mm	Průměr vrtání mm	Objednací číslo	Cena v Czk bez DPH	Cena v Czk s DPH
25	12	<b>6 31 34 120 07 5</b>	<b>860,00</b>	1.040,60
25	13	<b>6 31 34 130 07 5</b>	<b>860,00</b>	1.040,60
25	14	<b>6 31 34 140 07 5</b>	<b>860,00</b>	1.040,60
25	15	<b>6 31 34 150 07 5</b>	<b>860,00</b>	1.040,60
25	16	<b>6 31 34 160 07 5</b>	<b>860,00</b>	1.040,60
25	17	<b>6 31 34 170 07 5</b>	<b>940,00</b>	1.137,40
25	18	<b>6 31 34 180 07 5</b>	<b>940,00</b>	1.137,40
25	19	<b>6 31 34 190 07 5</b>	<b>940,00</b>	1.137,40
25	20	<b>6 31 34 200 07 5</b>	<b>1.055,00</b>	1.276,55
25	21	<b>6 31 34 210 07 5</b>	<b>1.055,00</b>	1.276,55
25	22	<b>6 31 34 220 07 5</b>	<b>1.055,00</b>	1.276,55
25	23	<b>6 31 34 230 07 5</b>	<b>1.294,00</b>	1.565,74
25	24	<b>6 31 34 240 07 5</b>	<b>1.294,00</b>	1.565,74
25	25	<b>6 31 34 250 07 5</b>	<b>1.294,00</b>	1.565,74
25	26	<b>6 31 34 260 07 5</b>	<b>1.411,00</b>	1.707,31
25	27	<b>6 31 34 270 07 5</b>	<b>1.411,00</b>	1.707,31
25	28	<b>6 31 34 280 07 5</b>	<b>1.528,00</b>	1.848,88

# 1 UNIVERSAL / AUTOMATIC

Hloubka řezu mm	Průměr vrtání mm	Objednáací číslo	Cena v CzK bez DPH	Cena v CzK s DPH
25	29	6 31 34 290 07 5	1.528,00	1.848,88
25	30	6 31 34 300 07 5	1.684,00	2.037,64
25	31	6 31 34 310 07 5	1.684,00	2.037,64
25	32	6 31 34 320 07 5	1.917,00	2.319,57
25	33	6 31 34 330 07 5	1.917,00	2.319,57
25	34	6 31 34 340 07 5	2.115,00	2.559,15
25	35	6 31 34 350 07 5	2.115,00	2.559,15
25	36	6 31 34 360 07 5	2.115,00	2.559,15
25	37	6 31 34 370 07 5	2.390,00	2.891,90
25	38	6 31 34 380 07 5	2.390,00	2.891,90
25	39	6 31 34 390 07 5	2.390,00	2.891,90
25	40	6 31 34 400 07 5	2.660,00	3.218,60
25	41	6 31 34 410 07 5	2.660,00	3.218,60
25	42	6 31 34 420 07 5	2.899,00	3.507,79
25	43	6 31 34 430 07 5	2.899,00	3.507,79
25	44	6 31 34 440 07 5	3.094,00	3.743,74
25	45	6 31 34 450 07 5	3.094,00	3.743,74
25	46	6 31 34 460 07 5	3.445,00	4.168,45
25	47	6 31 34 470 07 5	3.445,00	4.168,45
25	48	6 31 34 480 07 5	3.759,00	4.548,39
25	49	6 31 34 490 07 5	3.759,00	4.548,39
25	50	6 31 34 500 07 5	3.759,00	4.548,39
25	51	6 31 34 510 07 5	3.996,00	4.835,16
25	52	6 31 34 520 07 5	3.996,00	4.835,16
25	53	6 31 34 530 07 5	4.188,00	5.067,48
25	54	6 31 34 540 07 5	4.188,00	5.067,48
25	55	6 31 34 550 07 5	4.310,00	5.215,10
25	56	6 31 34 560 07 5	4.508,00	5.454,68
25	57	6 31 34 570 07 5	4.508,00	5.454,68
25	58	6 31 34 580 07 5	4.897,00	5.925,37
25	59	6 31 34 590 07 5	4.897,00	5.925,37
25	60	6 31 34 600 07 5	4.897,00	5.925,37



**HSS DURA 50 KORUNKOVÝ VRTÁK S 3/4" WELDON**  
TiN povlakování povrchu pro lepší životnost a lepší řezné tření.  
Metrické rozměry, hloubka řezu 50 mm.

Hloubka řezu mm	Průměr vrtání mm	Objednáací číslo	Cena v CzK bez DPH	Cena v CzK s DPH
50	12	6 31 34 120 07 6	1.099,00	1.329,79
50	13	6 31 34 130 07 6	1.099,00	1.329,79
50	14	6 31 34 140 07 6	1.099,00	1.329,79
50	15	6 31 34 150 07 6	1.099,00	1.329,79
50	16	6 31 34 160 07 6	1.099,00	1.329,79
50	17	6 31 34 170 07 6	1.174,00	1.420,54
50	18	6 31 34 180 07 6	1.174,00	1.420,54
50	19	6 31 34 190 07 6	1.174,00	1.420,54
50	20	6 31 34 200 07 6	1.333,00	1.612,93
50	21	6 31 34 210 07 6	1.333,00	1.612,93
50	22	6 31 34 220 07 6	1.333,00	1.612,93
50	23	6 31 34 230 07 6	1.567,00	1.896,07
50	24	6 31 34 240 07 6	1.567,00	1.896,07
50	25	6 31 34 250 07 6	1.567,00	1.896,07
50	26	6 31 34 260 07 6	1.761,00	2.130,81
50	27	6 31 34 270 07 6	1.761,00	2.130,81
50	28	6 31 34 280 07 6	1.917,00	2.319,57
50	29	6 31 34 290 07 6	1.917,00	2.319,57
50	30	6 31 34 300 07 6	2.115,00	2.559,15
50	31	6 31 34 310 07 6	2.115,00	2.559,15
50	32	6 31 34 320 07 6	2.390,00	2.891,90
50	33	6 31 34 330 07 6	2.390,00	2.891,90
50	34	6 31 34 340 07 6	2.660,00	3.218,60
50	35	6 31 34 350 07 6	2.660,00	3.218,60
50	36	6 31 34 360 07 6	2.660,00	3.218,60
50	37	6 31 34 370 07 6	2.975,00	3.599,75
50	38	6 31 34 380 07 6	2.975,00	3.599,75

Hloubka řezu mm	Průměr vrtání mm	Objednáací číslo	Cena v CzK bez DPH	Cena v CzK s DPH
50	39	6 31 34 390 07 6	2.975,00	3.599,75
50	40	6 31 34 400 07 6	3.325,00	4.023,25
50	41	6 31 34 410 07 6	3.325,00	4.023,25
50	42	6 31 34 420 07 6	3.640,00	4.404,40
50	43	6 31 34 430 07 6	3.640,00	4.404,40
50	44	6 31 34 440 07 6	3.918,00	4.740,78
50	45	6 31 34 450 07 6	3.918,00	4.740,78
50	46	6 31 34 460 07 6	4.385,00	5.305,85
50	47	6 31 34 470 07 6	4.385,00	5.305,85
50	48	6 31 34 480 07 6	4.700,00	5.687,00
50	49	6 31 34 490 07 6	4.700,00	5.687,00
50	50	6 31 34 500 07 6	4.700,00	5.687,00
50	51	6 31 34 510 07 6	5.011,00	6.063,31
50	52	6 31 34 520 07 6	5.011,00	6.063,31
50	53	6 31 34 530 07 6	5.287,00	6.397,27
50	54	6 31 34 540 07 6	5.287,00	6.397,27
50	55	6 31 34 550 07 6	5.404,00	6.538,84
50	56	6 31 34 560 07 6	5.640,00	6.824,40
50	57	6 31 34 570 07 6	5.640,00	6.824,40
50	58	6 31 34 580 07 6	6.113,00	7.396,73
50	59	6 31 34 590 07 6	6.113,00	7.396,73
50	60	6 31 34 600 07 6	6.113,00	7.396,73

## STŘEDÍCÍ KOLÍK

Ø mm	Délka mm	Objednáací číslo	Cena v CzK bez DPH	Cena v CzK s DPH
6,35	82	6 31 34 998 30 0	434,00	525,14
6,35	100	6 31 34 998 31 0	434,00	525,14
6,35	125	6 31 34 998 33 0	443,00	536,03
6,35	135	6 31 34 998 33 5	529,00	640,09

Ø mm	Délka mm	Objednáací číslo	Cena v CzK bez DPH	Cena v CzK s DPH
6,35	158	3 02 17 366 01 0	721,00	872,41
7,98	184	3 02 17 362 01 0	854,00	1.033,34

## ADAPTÉR/VRTACÍ SKLÍČIDLO

Objednáací číslo	Cena v CzK bez DPH	Cena v CzK s DPH
6 39 01 020 00 6	712,00	861,52

Objednáací číslo	Cena v CzK bez DPH	Cena v CzK s DPH
6 39 01 021 01 4	712,00	861,52

Objednáací číslo	Cena v CzK bez DPH	Cena v CzK s DPH
6 39 01 024 01 9	712,00	861,52



**ADAPTÉR S UPÍNÁNÍM QUICKIN**  
Výstup 1/2" - 20 UNF

Objednáací číslo	Cena v Czk bez DPH	Cena v Czk s DPH
6 39 01 022 00 8	712,00	861,52



**ADAPTÉR S UPÍNÁNÍM QUICKIN**  
výstup B 16

Objednáací číslo	Cena v Czk bez DPH	Cena v Czk s DPH
6 39 01 023 00 2	712,00	861,52



**ADAPTÉR S UPÍNÁNÍM 3/4" WELDON**  
pro přestavbu konkurenčních výrobků na systém QuickIN.

Objednáací číslo	Cena v Czk bez DPH	Cena v Czk s DPH
6 39 01 027 01 0	1.528,00	1.848,88



**ADAPTÉR 3/4" S UPNUTÍM WELDON NA B16**  
výstup B 16

Objednáací číslo	Cena v Czk bez DPH	Cena v Czk s DPH
6 39 01 061 00 0	712,00	861,52



**ADAPTÉR S UPÍNÁNÍM 3/4" WELDON**  
Výstup 1/2" - 20 UNF

Objednáací číslo	Cena v Czk bez DPH	Cena v Czk s DPH
6 39 01 070 00 0	712,00	861,52



**ADAPTÉR S UCHYCNÍM QUICKIN MAX / WELDON 32**  
Výstup QuickIN

Objednáací číslo	Cena v Czk bez DPH	Cena v Czk s DPH
6 39 01 045 01 0	1.475,00	1.784,75



**ADAPTÉR S UCHYCNÍM QUICKIN MAX / WELDON 32**  
výstup 3/4" Weldon

Objednáací číslo	Cena v Czk bez DPH	Cena v Czk s DPH
6 39 01 076 01 0	1.475,00	1.784,75



**ADAPTÉR S UCHYCNÍM WELDON 32**  
výstup 3/4" Weldon

Objednáací číslo	Cena v Czk bez DPH	Cena v Czk s DPH
6 39 01 075 01 0	1.475,00	1.784,75



**PRODLOŽENÍ**  
pro používání na omezeném, zahloubeném nebo stupňovitěm povrchu, možné průchozí otvory od Ø 36 mm. Uchycení QuickIN, délka 100 mm, vč. středícího kolíku.

Objednáací číslo	Cena v Czk bez DPH	Cena v Czk s DPH
6 31 06 016 01 0	2.574,00	3.114,54



**PRODLOŽENÍ**  
Pro používání na omezeném, zahloubeném nebo stupňovitěm povrchu, možné průchozí otvory od Ø 34 mm. Uchycení Weldon 3/4", délka 100 mm.

Délka mm	Objednáací číslo	Cena v Czk bez DPH	Cena v Czk s DPH
100	6 31 06 022 98 0	2.031,00	2.457,51



**VĚNCOVÉ SKLÍČIDLO S UPÍNÁNÍM QUICKIN**

Vzdálenost upinacích míst mm	Objednáací číslo	Cena v Czk bez DPH	Cena v Czk s DPH
1,5 - 13	6 39 01 023 02 0	2.304,00	2.787,84
1 - 16	6 39 01 023 01 1	2.732,00	3.305,72



**SKLÍČIDLO S OZUBENÝM VĚNCEM WELDON 3/4"**

Vzdálenost upinacích míst mm	Objednáací číslo	Cena v Czk bez DPH	Cena v Czk s DPH
1,5 - 13	6 39 01 061 02 0	2.259,00	2.733,39



**RYCHLOUPÍNACÍ SKLÍČIDLO + JIŠTĚNÍ UPINACÍ SÍLY S UCHYCNÍM WELDON 3/4"**

Vzdálenost upinacích míst mm	Objednáací číslo	Cena v Czk bez DPH	Cena v Czk s DPH
1 - 13	6 32 04 037 01 0	3.197,00	3.868,37



**KUŽEL SKLÍČIDLA VRTAČKY**  
pro vrtáčky s Morseovým kuželem

Upnutí	Objednáací číslo	Cena v Czk bez DPH	Cena v Czk s DPH
MK 3/B 16	6 33 01 012 00 5	410,00	496,10
MK 3/B 22	6 33 01 014 00 7	557,00	673,97



**REDUKČNÍ OBJÍMKA MK 3/ MK 2**  
pro Morseův kužel

Upnutí	Objednáací číslo	Cena v Czk bez DPH	Cena v Czk s DPH
MK 4/MK 3	6 33 02 004 00 2	751,00	908,71



**ROZŠÍROVACÍ KUŽEL**  
pro Morseův kužel

Upnutí	Objednáací číslo	Cena v Czk bez DPH	Cena v Czk s DPH
MK 3/MK 3	6 33 04 005 00 0	5.587,00	6.760,27

**SPIRÁLOVÉ VRTÁKY**



**SPIRÁLOVÝ VRTÁK Z VYSOCE VÝKONNÉ ŘEZNÉ OCELI S UPÍNÁNÍM QUICKIN**  
Hloubka řezu 35 mm.

Průměr vrtání mm	Objednáací číslo	Cena v Czk bez DPH	Cena v Czk s DPH
10	6 31 11 009 01 0	665,00	804,65
10,2	6 31 11 010 01 0	665,00	804,65
11	6 31 11 011 01 0	757,00	915,97
12	6 31 11 012 01 0	757,00	915,97
13	6 31 11 013 01 0	815,00	986,15
14	6 31 11 014 01 0	815,00	986,15
15	6 31 11 015 01 0	849,00	1.027,29
15,5	6 31 11 016 01 0	849,00	1.027,29

# 1 UNIVERSAL / AUTOMATIC



## HSS SPIRÁLOVÝ VRTÁK S 3/4" UCHYCENÍM WELDON

Hloubka řezu 35 mm.

Průměr vrtání mm	Objednací číslo	Cena v Czk bez DPH	Cena v Czk s DPH
5	6 31 11 036 01 0	618,00	747,78
6	6 31 11 018 01 0	618,00	747,78
6,8	6 31 11 034 01 0	618,00	747,78
7	6 31 11 019 01 0	618,00	747,78
8	6 31 11 020 01 0	618,00	747,78
8,5	6 31 11 035 01 0	651,00	787,71
9	6 31 11 021 01 0	651,00	787,71
10	6 31 11 022 01 0	651,00	787,71
10,2	6 31 11 037 01 0	746,00	902,66
11	6 31 11 023 01 0	746,00	902,66
12	6 31 11 024 01 0	746,00	902,66
13	6 31 11 025 01 0	804,00	972,84
14	6 31 11 026 01 0	804,00	972,84
15	6 31 11 027 01 0	913,00	1.104,73
16	6 31 11 028 01 0	913,00	1.104,73



## SADA HSS SPIRÁLOVÝCH VRTÁKŮ S 3/4" UCHYCENÍM WELDON

Skládají se ze 6 HSS spirálových vrtáků Ø 6, 8, 10, 12, 14 a 16 mm v praktickém plastovém úložném boxu. Hloubka řezu 35 mm.

Objednací číslo	Cena v Czk bez DPH	Cena v Czk s DPH
6 31 11 018 02 0	4.728,00	5.720,88

## UPÍNACÍ TRN



### ADAPTÉR MK - QUICKIN

S interním přívodem chladicí a mazací kapaliny. Výměna jádrového vrtáku bez nářadí.

Hloubka řezu mm	Kužel	Průměr vrtání mm	Objednací číslo	Cena v Czk bez DPH	Cena v Czk s DPH
50	MK 2	12 - 35	6 39 01 065 02 0	5.635,00	6.818,35
75	MK 2	12 - 35	6 39 01 066 02 0	6.041,00	7.309,61
50	MK 3	12 - 65	6 39 01 048 02 0	5.635,00	6.818,35
75	MK 3	12 - 65	6 39 01 049 02 0	6.041,00	7.309,61



### UPÍNACÍ STOPKA 3/4" WELDON

S interním přívodem chladicí a mazací kapaliny. Výměna jádrového vrtáku bez nářadí.

Hloubka řezu mm	Kužel	Průměr vrtání mm	Objednací číslo	Cena v Czk bez DPH	Cena v Czk s DPH
50	MK 2	12 - 35	3 34 01 121 02 0	5.537,00	6.699,77
75	MK 2	12 - 35	3 34 01 120 02 0	5.815,00	7.036,15
50	MK 3	12 - 35	3 34 01 119 02 0	5.537,00	6.699,77
75	MK 3	12 - 35	3 34 01 118 02 0	5.815,00	7.036,15



### UPÍNACÍ STOPKA 3/4" WELDON

S interním přívodem chladicí a mazací kapaliny.

Hloubka řezu mm	Kužel	Průměr vrtání mm	Objednací číslo	Cena v Czk bez DPH	Cena v Czk s DPH
50	MK 3	12 - 65	6 39 01 074 02 0	3.166,00	3.830,86
75	MK 3	12 - 65	6 39 01 073 02 0	3.526,00	4.266,46



### UCHYCENÍ WELDON 32

S interním přívodem chladicí a mazací kapaliny.

Hloubka řezu mm	Kužel	Průměr vrtání mm	Objednací číslo	Cena v Czk bez DPH	Cena v Czk s DPH
50	MK 4	50 - 100	6 39 01 072 02 0	4.950,00	5.989,50



### ADAPTÉR MK - QUICKIN

pro použití jádrových vrtáků FEIN na stolních a sloupových vrtáčkách a všech ostatních strojích pro jádrové vrtání s uchycením MK.

S interním přívodem chladicí a mazací kapaliny. Výměna jádrového vrtáku bez nářadí.

Hloubka řezu mm	Kužel	Průměr vrtání mm	Objednací číslo	Cena v Czk bez DPH	Cena v Czk s DPH
50	MK 3	12 - 65	6 39 01 019 01 3	5.921,00	7.164,41
50	MK 2	12 - 35	6 39 01 018 01 9	5.635,00	6.818,35
75	MK 3	12 - 65	6 39 01 055 02 0	6.325,00	7.653,25
75	MK 2	12 - 35	6 39 01 057 02 0	6.325,00	7.653,25



### UPÍNACÍ STOPKA 3/4" WELDON

pro použití jádrových vrtáků FEIN na stolních a sloupových vrtáčkách a všech ostatních strojích pro jádrové vrtání s uchycením MK.

S interním přívodem chladicí a mazací kapaliny. Výměna jádrového vrtáku bez nářadí.

Hloubka řezu mm	Průměr vrtání mm	Objednací číslo	Cena v Czk bez DPH	Cena v Czk s DPH
75	12 - 35	3 34 01 116 02 0	6.094,00	7.373,74
75	12 - 65	3 34 01 117 02 0	6.094,00	7.373,74

## ŘEZÁNÍ ZÁVITŮ



### ZÁVITOVRTNÉ RYCHLOVÝMĚNNÉ SKLÍČIDLO VEL. 2 S UCHYCENÍM WELDON 3/4"

Lze použít jen pro magnetické jádrové vrtáčky s funkcí levotočivého chodu. Pro závitníky podle DIN 371 a 374/376, ve spojení závitovými vložkami s bezpečnostní spojkou nebo bez bezpečnostní spojkou M 6 - M 20.

Objednací číslo	Cena v Czk bez DPH	Cena v Czk s DPH
9 26 02 089 01 0	9.013,00	10.905,73



### ZÁVITOVRTNÉ RYCHLOVÝMĚNNÉ SKLÍČIDLO VEL. 2 S UCHYCENÍM QUICKIN

Lze použít jen pro magnetické jádrové vrtáčky s funkcí levotočivého chodu. Pro závitníky podle DIN 371 a 374/376, ve spojení závitovými vložkami s bezpečnostní spojkou nebo bez bezpečnostní spojkou M 6 - M 20.

Objednací číslo	Cena v Czk bez DPH	Cena v Czk s DPH
9 26 02 079 01 0	8.862,00	10.723,02



### UPÍNACÍ VLOŽKA ZÁVITNÍKU

na závitník dle DIN 371

Závit	Ø mm	Čtyřhran mm	Objednací číslo	Cena v Czk bez DPH	Cena v Czk s DPH
M 6	6	4,9	6 32 06 095 01 1	2.415,00	2.922,15
M 8	8	6,2	6 32 06 138 01 0	2.415,00	2.922,15
M 10	10	8	6 32 06 139 01 0	2.415,00	2.922,15



### UPÍNACÍ VLOŽKA ZÁVITNÍKU

k závitníku dle DIN 374/376

Závit	Ø mm	Čtyřhran mm	Objednací číslo	Cena v Czk bez DPH	Cena v Czk s DPH
M 6	4,5	3,4	6 32 06 117 01 5	2.415,00	2.922,15
M 10	7	5,5	6 32 06 096 01 4	2.415,00	2.922,15
M 12	9	7	6 32 06 097 01 8	2.415,00	2.922,15
M 14	11	9	6 32 06 098 01 6	2.415,00	2.922,15
M 16	12	9	6 32 06 099 01 0	2.415,00	2.922,15
M 18	14	11	6 32 06 100 01 1	2.415,00	2.922,15
M 20	16	12	6 32 06 101 01 0	2.415,00	2.922,15



**UPÍNACÍ VLOŽKA ZAVITNÍKU**  
s bezpečnostní spojkou pro slepé otvory  
na závitník dle DIN 371

Závit	Ø mm	Čtyřhran mm	Objednací číslo	Cena v CzK bez DPH	Cena v CzK s DPH
M 6	6	4,9	<b>6 32 06 118 01 3</b>	<b>7.516,00</b>	9.094,36
M 8	8	6,2	<b>6 32 06 140 01 0</b>	<b>7.516,00</b>	9.094,36
M 10	10	8	<b>6 32 06 141 01 0</b>	<b>7.516,00</b>	9.094,36



**UPÍNACÍ VLOŽKA ZAVITNÍKU**  
s bezpečnostní spojkou pro slepé otvory  
k závitníku dle DIN 374/376

Závit	Ø mm	Čtyřhran mm	Objednací číslo	Cena v CzK bez DPH	Cena v CzK s DPH
M 8	6	4,9	<b>6 32 06 102 01 3</b>	<b>7.516,00</b>	9.094,36
M 10	7	5,5	<b>6 32 06 103 01 7</b>	<b>7.516,00</b>	9.094,36
M 12	9	7	<b>6 32 06 104 01 5</b>	<b>7.516,00</b>	9.094,36
M 14	11	9	<b>6 32 06 105 01 9</b>	<b>7.516,00</b>	9.094,36
M 16	12	9	<b>6 32 06 106 01 2</b>	<b>7.516,00</b>	9.094,36
M 18	14	11	<b>6 32 06 107 01 6</b>	<b>7.516,00</b>	9.094,36
M 20	16	12	<b>6 32 06 108 01 4</b>	<b>7.516,00</b>	9.094,36



**ZÁVITNÍK PRO PRŮCHOZÍ OTVORY**

Závit	Délka mm	Ø mm	Čtyřhran mm	Objednací číslo	Cena v CzK bez DPH	Cena v CzK s DPH
M 8	90	8	6,2	<b>6 31 10 023 01 0</b>	<b>437,00</b>	528,77
M 10	100	10	8	<b>6 31 10 024 01 0</b>	<b>582,00</b>	704,22
M 12	110	9	7	<b>6 31 10 025 01 0</b>	<b>610,00</b>	738,10



**ZÁVITNÍKY PRO SLEPÉ OTVORY**

Závit	Délka mm	Ø mm	Čtyřhran mm	Objednací číslo	Cena v CzK bez DPH	Cena v CzK s DPH
M 8	90	8	6,2	<b>6 31 10 023 02 0</b>	<b>495,00</b>	598,95
M 10	100	10	8	<b>6 31 10 024 02 0</b>	<b>640,00</b>	774,40
M 12	110	9	7	<b>6 31 10 025 02 0</b>	<b>668,00</b>	808,28



**ZÁVITOVRTNÉ RYCHLOVÝMĚNNÉ SKLÍČIDLO VEL. 3 S UCHYCENÍM QUICKIN MAX/WELDON 32**  
Lze použít jen pro magnetické jádrové vrtačky s funkcí levotočivého chodu. Pro závitníky podle DIN 374/376, ve spojení se závitovými vložkami s bezpečnostní spojkou nebo bez bezpečnostní spojky M 22 - M 36.

Objednací číslo	Cena v CzK bez DPH	Cena v CzK s DPH
<b>9 26 02 082 01 0</b>	<b>12.521,00</b>	15.150,41



**UPÍNACÍ VLOŽKA ZAVITNÍKU**  
k závitníku dle DIN 374/376

Závit	Ø mm	Čtyřhran mm	Objednací číslo	Cena v CzK bez DPH	Cena v CzK s DPH
M22/M24	18	14,5	<b>6 32 06 119 01 0</b>	<b>5.587,00</b>	6.760,27
M 27	20	16	<b>6 32 06 120 01 0</b>	<b>5.587,00</b>	6.760,27
M 30	22	18	<b>6 32 06 121 01 0</b>	<b>6.016,00</b>	7.279,36
M 33	25	20	<b>6 32 06 157 01 0</b>	<b>7.084,00</b>	8.571,64
M 36	28	22	<b>6 32 06 158 01 0</b>	<b>7.440,00</b>	9.002,40



**UPÍNACÍ VLOŽKA ZAVITNÍKU**  
s bezpečnostní spojkou pro slepé otvory  
k závitníku dle DIN 374/376

Závit	Ø mm	Čtyřhran mm	Objednací číslo	Cena v CzK bez DPH	Cena v CzK s DPH
M22/M24	18	14,5	<b>6 32 06 122 01 0</b>	<b>11.653,00</b>	14.100,13
M 27	20	16	<b>6 32 06 123 01 0</b>	<b>11.653,00</b>	14.100,13
M 30	22	18	<b>6 32 06 124 01 0</b>	<b>12.109,00</b>	14.651,89
M 33	25	20	<b>6 32 06 155 01 0</b>	<b>14.600,00</b>	17.666,00
M 36	28	22	<b>6 32 06 156 01 0</b>	<b>14.959,00</b>	18.100,39



**VÝMĚNNÝ REDUKČNÍ NÁSTAVEC VEL. 3 NA VEL. 2**  
Redukční nástavec na upnutí závitovrtných nástavců vel. 2 (M6-M20) do rychlovýmenného závitovrtného sklíčidla vel. 3. (9 26 02 082 01 0).

Objednací číslo	Cena v CzK bez DPH	Cena v CzK s DPH
<b>6 32 06 125 01 0</b>	<b>6.887,00</b>	8.333,27



**ZÁVITNÍK PRO PRŮCHOZÍ OTVORY S ADAPTÉREM 3/4" UCHYCENÍ WELDON**  
Krátké provedení podle DIN 352 / ISO 13.

Závit	Objednací číslo	Cena v CzK bez DPH	Cena v CzK s DPH
M 6	<b>6 31 10 019 03 0</b>	<b>1.163,00</b>	1.407,23
M 8	<b>6 31 10 020 03 0</b>	<b>1.238,00</b>	1.497,98
M 10	<b>6 31 10 021 03 0</b>	<b>1.347,00</b>	1.629,87
M 12	<b>6 31 10 022 03 0</b>	<b>1.419,00</b>	1.716,99



**ZÁVITNÍK PRO PRŮCHOZÍ OTVORY**  
Krátké provedení podle DIN 352 / ISO 13.

Závit	Délka mm	Ø mm	Čtyřhran mm	Objednací číslo	Cena v CzK bez DPH	Cena v CzK s DPH
M 6	56	6	4,9	<b>6 31 10 019 01 0</b>	<b>476,00</b>	575,96
M 8	63	6	4,9	<b>6 31 10 020 01 0</b>	<b>548,00</b>	663,08
M 10	70	7	5,5	<b>6 31 10 021 01 0</b>	<b>651,00</b>	787,71
M 12	75	9	7	<b>6 31 10 022 01 0</b>	<b>729,00</b>	882,09



**ADAPTÉR S UPÍNÁNÍM 3/4" WELDON**  
Výstup 1/4" šestihran podle DIN 3126 / ISO 1173 – C 6,3.

Objednací číslo	Cena v CzK bez DPH	Cena v CzK s DPH
<b>6 32 06 148 01 0</b>	<b>690,00</b>	834,90



**ADAPTÉR S UPÍNÁNÍM 3/4" WELDON**  
Výstup 6 mm kruhový dřík pro M5-M8 podle DIN 352 / ISO 13

Ø mm	Čtyřhran mm	Objednací číslo	Cena v CzK bez DPH	Cena v CzK s DPH
6	4,9	<b>6 32 06 146 01 0</b>	<b>690,00</b>	834,90



**ADAPTÉR S UPÍNÁNÍM 3/4" WELDON**  
Výstup 7 mm kruhový dřík pro M10 podle DIN 352 / ISO 13

Ø mm	Čtyřhran mm	Objednací číslo	Cena v CzK bez DPH	Cena v CzK s DPH
7	5,5	<b>6 32 06 147 01 0</b>	<b>690,00</b>	834,90



**ADAPTÉR S UPÍNÁNÍM 3/4" WELDON**  
Výstup 9 mm kruhový dřík pro M12 podle DIN 352 / ISO 13

Ø mm	Čtyřhran mm	Objednací číslo	Cena v CzK bez DPH	Cena v CzK s DPH
9	7	<b>6 32 06 149 01 0</b>	<b>690,00</b>	834,90



**HSS 90° BIT FUNGUJÍCÍ JAKO KUŽELOVÝ ZÁHLUBNÍK**  
S 1/4" šestihranem podle DIN 3126 / ISO 1173 – C 6,3.

Ø mm	Objednací číslo	Cena v CzK bez DPH	Cena v CzK s DPH
16,5	<b>6 31 11 038 01 0</b>	<b>582,00</b>	704,22

## 1 UNIVERSAL / AUTOMATIC



### HSS 90° BIT FUNGUJÍCÍ JAKO KUŽELOVÝ ZÁHLUBNÍK S ADAPTÉREM 3/4" UCHYČENÍ WELDON

Ø mm	Objednávací číslo	Cena v Czk bez DPH	Cena v Czk s DPH
16,5	6 31 11 038 02 0	1.269,00	1.535,49



### SADA ZÁVITNÍKŮ PRO PRŮCHOZÍ OTVORY

Skládající se z: 1 závitníku M6 podle DIN 352 / ISO 13 s adaptérem 3/4" Weldon, HSS spirálového vrtáku Ø 5 mm s 3/4" uchycením Weldon a HSS 90° bitu fungujícího jako kuželový záhlubník Ø 16,5 mm s adaptérem 3/4" Weldon a 1 klíče s vnitřním šestihranem v praktickém plastovém úložném boxu.

Závit	Objednávací číslo	Cena v Czk bez DPH	Cena v Czk s DPH
M 6	6 31 10 019 02 0	3.453,00	4.178,13



### SADA ZÁVITNÍKŮ PRO PRŮCHOZÍ OTVORY

Skládající se z: 1 závitníku M8 podle DIN 352 / ISO 13 s adaptérem 3/4" Weldon, HSS spirálového vrtáku Ø 6,8 mm s 3/4" uchycením Weldon a HSS 90° bitu fungujícího jako kuželový záhlubník Ø 16,5 mm s adaptérem 3/4" Weldon a 1 klíče s vnitřním šestihranem v praktickém plastovém úložném boxu.

Závit	Objednávací číslo	Cena v Czk bez DPH	Cena v Czk s DPH
M 8	6 31 10 020 02 0	3.453,00	4.178,13



### SADA ZÁVITNÍKŮ PRO PRŮCHOZÍ OTVORY

Skládající se z: 1 závitníku M10 podle DIN 352 / ISO 13 s adaptérem 3/4" Weldon, HSS spirálového vrtáku Ø 8,5 mm s 3/4" uchycením Weldon, HSS 90° bitu fungujícího jako kuželový záhlubník Ø 16,5 mm s adaptérem 3/4" Weldon a 1 klíče s vnitřním šestihranem v praktickém plastovém úložném boxu.

Závit	Objednávací číslo	Cena v Czk bez DPH	Cena v Czk s DPH
M 10	6 31 10 021 02 0	3.601,00	4.357,21



### SADA ZÁVITNÍKŮ PRO PRŮCHOZÍ OTVORY

Skládající se z: 1 závitníku M12 podle DIN 352 / ISO 13 s adaptérem 3/4" Weldon, HSS spirálového vrtáku Ø 10,2 mm s 3/4" uchycením Weldon a HSS 90° bitu fungujícího jako kuželový záhlubník Ø 16,5 mm s adaptérem 3/4" Weldon a 1 klíče s vnitřním šestihranem v praktickém plastovém úložném boxu.

Závit	Objednávací číslo	Cena v Czk bez DPH	Cena v Czk s DPH
M 12	6 31 10 022 02 0	3.601,00	4.357,21

## UPÍNAČÍ ZAŘÍZENÍ



### VAKUOVÁ DESKA

na antimagnetické hmoty a strukturované podklady (rýhované plechy, bradavkovité plechy aj.). Je potřeba vakuové čerpadlo. Vakuová destička 396 x 200 x 95 mm

Objednávací číslo	Cena v Czk bez DPH	Cena v Czk s DPH
9 26 02 057 01 7	17.049,00	20.629,29



### VAKUOVÁ DESKA

na antimagnetické hmoty a strukturované podklady (rýhované plechy, bradavkovité plechy aj.). Je potřeba vakuové čerpadlo. Vakuová destička 396 x 350 x 95 mm

Objednávací číslo	Cena v Czk bez DPH	Cena v Czk s DPH
9 26 02 085 01 0	17.049,00	20.629,29



### VAKUOVÉ ČERPADLO

Vakuové čerpadlo 230 V 50 Hz, 92 W, nasávané množství 0,015 m³/min, -0,8 bar, hmotnost 2,5 kg, včetně sací hadice, stupeň krytí: IP 30, třída ochrany: I, doba zapnutí: provoz 15 min. / přestávka 10 min. (interval)

Objednávací číslo	Cena v Czk bez DPH	Cena v Czk s DPH
9 26 01 022 01 3	15.977,00	19.332,17



### DESKA S PŘÍSAVKAMI

pro nemagnetické materiály, 250 x 330 x 110 mm

Objednávací číslo	Cena v Czk bez DPH	Cena v Czk s DPH
9 26 02 054 01 6	16.409,00	19.854,89



### PŘÍPRAVEK PRO VRTÁNÍ TRUBEK

včetně upínacího pásu, k vrtání otvorů na trubkách s Ø trubky 60 až 300 mm, 220 x 130 mm.

Objednávací číslo	Cena v Czk bez DPH	Cena v Czk s DPH
9 26 02 055 01 0	8.937,00	10.813,77

## CHLAZENÍ



### RUČNÍ ČERPADLO

Kapacita cca 450 ml.

Objednávací číslo	Cena v Czk bez DPH	Cena v Czk s DPH
3 21 32 022 00 7	337,00	407,77

### NÁHRADNÍ TRUBIČKA

k ručnímu čerpadlu 3 21 32 022 00 7.

Objednávací číslo	Cena v Czk bez DPH	Cena v Czk s DPH
3 14 14 054 00 8	109,00	131,89



### FLEXIBILNÍ ČLÁNKOVITÁ HADICE

Pro použití se spirálovými vrtáky.

Délka mm	Objednávací číslo	Cena v Czk bez DPH	Cena v Czk s DPH
340	3 14 14 070 01 0	443,00	536,03
500	3 14 14 078 01 0	712,00	861,52



### ŘEZNÁ PASTA

Mazací prostředek.

Objednávací číslo	Cena v Czk bez DPH	Cena v Czk s DPH
3 21 32 046 00 0	496,00	600,16

## OSTATNÍ PŘÍSLUŠENSTVÍ



### MAGNETICKÝ ZVEDÁK TRÍSEK

Praktické nářadí s vysokou magnetickou silou k rychlému a jednoduchému sbírání magnetických kovových třísek.

Objednávací číslo	Cena v Czk bez DPH	Cena v Czk s DPH
6 42 01 005 01 0	1.500,00	1.815,00



## SADY PŘÍSLUŠENSTVÍ



### CONSTRUCTION-SITE SET 3/4" WELDON / HSS NOVA 5

- Uživatelská sada s jádrovými vrtáky z tvrdokovu a vysoce výkonné řezné oceli v kufříku L-BOXX
- + Jádrový vrták HSS NOVA 50: Je extrémně odolný proti nárazům a úderům, a proto je jako stvořený pro drsné použití na ocelových konstrukcích a při montážích. Díky tvrdým břitům a vynikající vysoce výkonné řezné oceli s tvrdostí 64 HRC přesvědčí jádrový vrták také maximální životností.
- + Sada spirálových vrtáků HSS s 5 % legováním kobaltem: spirálové vrtáky HSS legované kobaltem Ø 2 / 3 / 4 / 5 / 6 / 8 mm. Vhodné především pro použití v nerezových a legovaných ocelích.
- + Rychloupínací sklíčidlo SUPRA-SK: Kovové rychloupínací sklíčidlo s rozsahem upnutí 1–13 mm. Snadné a rychlé upínání bez nářadí pro maximální uživatelský komfort. Automaticky se přitahující upínací čelisti pro přesný, axiálně vystředěný chod vrtacího nástroje.
- + Systém kufříků L-BOXX: Přehledné, uspořádané a bezpečné uložení. Díky vložce pro drobné díly má veškeré příslušenství své místo. Kufříky L-BOXX lze navíc snadno spojovat a stohovat.
- + 1 šestidílná sada spirálových vrtáků
- + 1 rychloupínací sklíčidlo vrtáku SUPRA-SK 1–13 mm s upnutím Weldon 3/4"
- + Po 2 spirálových vrtáčích z vysoce výkonné rychlořezné oceli s hloubkou řezu 35 mm (Ø 8 mm a 10 mm)
- + 6 jádrových vrtáků HSS NOVA 50 s hloubkou řezu 50 mm (Ø 12/14/16/18/20/22 mm)
- + 2 středící kolíky 100 mm
- + 1 řezná pasta
- + 1 kufřík L-BOXX 136 na příslušenství

Objednací číslo	Cena v Czk bez DPH	Cena v Czk s DPH
<b>3 39 01 680 52 0</b>	<b>10.546,00</b>	12.760,66



### STRUCTURAL STEEL-SET 3/4" WELDON / HSS NOVA 50 – HM ULTRA 50

- Uživatelská sada s jádrovými vrtáky z tvrdokovu a vysoce výkonné řezné oceli v kufříku L-BOXX
- + Jádrový vrták HSS NOVA 50: Je extrémně odolný proti nárazům a úderům, a proto je jako stvořený pro drsné použití na ocelových konstrukcích a při montážích. Díky tvrdým břitům a vynikající vysoce výkonné řezné oceli s tvrdostí 64 HRC přesvědčí jádrový vrták také maximální životností.
- + Jádrový vrták HM ULTRA 50: Díky kvalitnímu řeznému prvku z tvrdokovu s tvrdostí 1450 HV přesvědčí jádrový vrták maximálním řezným výkonem a nejdelší životností ve všech typech kovů.
- + Systém kufříků L-BOXX: Přehledné, uspořádané a bezpečné uložení. Díky vložce pro drobné díly má veškeré příslušenství své místo. Kufříky L-BOXX lze navíc snadno spojovat a stohovat.
- + Po 1 jádrovém vrtáku HSS NOVA 50 s hloubkou řezu 50 mm (Ø 12/14/16/18/20/22 mm)
- + Po 1 jádrovém vrtáku HM ULTRA 50 s hloubkou řezu 50 mm (Ø 12/14/16/18/20/22 mm)
- + 2 středící kolíky 100 mm
- + 1 řezná pasta
- + 1 kufřík L-BOXX 136 na příslušenství

Objednací číslo	Cena v Czk bez DPH	Cena v Czk s DPH
<b>3 39 01 680 39 0</b>	<b>13.606,00</b>	16.463,26



### STRUCTURAL STEEL-SET 3/4" WELDON / HSS NOVA 25

- Uživatelská sada s jádrovými vrtáky z vysoce výkonné řezné oceli v kufříku L-BOXX.
- + Běžné průměry jádrových vrtáků z vysoce výkonné řezné oceli v jedné sadě. Vynikající pro stavbu ocelových konstrukcí a mostů.
- + Jádrový vrták HSS NOVA 25: Dlouhá životnost a mimořádná odolnost proti nárazům a úderům: díky tvrdým břitům a vynikající vysoce výkonné řezné oceli s tvrdostí 64 HRC je jádrový vrták jako stvořený pro drsné použití na ocelových konstrukcích a při montážích.
- + Spirálové vrtáky a záhlubníky: Vše, co potřebujete pro jádrové vrtání a pro slepé otvory, je zde připraveno v jedné sadě.
- + Systém kufříků L-BOXX: Přehledné, uspořádané a bezpečné uložení. Díky vložce pro drobné díly má veškeré příslušenství své místo. Kufříky L-BOXX lze navíc snadno spojovat a stohovat.
- + Po 3 spirálových vrtáčích z vysoce výkonné rychlořezné oceli s hloubkou řezu 35 mm (Ø 10 mm a 12 mm)
- + Po 3 jádrových vrtáčích NOVA 25 z vysoce výkonné rychlořezné oceli s hloubkou řezu 25 mm (Ø 14/16/18/20/22 mm)
- + 2 středící kolíky 82 mm
- + 1 řezná pasta
- + 1 kufřík L-BOXX 136 na příslušenství

Objednací číslo	Cena v Czk bez DPH	Cena v Czk s DPH
<b>3 39 01 680 42 0</b>	<b>13.885,00</b>	16.800,85



### MACHINERY-SET 3/4" WELDON

- Uživatelská sada s rozsáhlým příslušenstvím pro řezání závitů v kufříku L-BOXX
- + Běžné závitníky pro průchozí otvory v jedné sadě. Vynikající pro strojírenství a výrobu obráběcích strojů.
- + Spirálové vrtáky a záhlubníky: Vše, co potřebujete pro jádrové vrtání a pro slepé otvory, je zde připraveno v jedné sadě.
- + Systém kufříků L-BOXX: Přehledné, uspořádané a bezpečné uložení. Díky vložce pro drobné díly má veškeré příslušenství své místo. Kufříky L-BOXX lze navíc snadno spojovat a stohovat.
- + Po 2 závitnicích (M6, M8, M10, M12 (DIN 352 / ISO 13))
- + Po 1 spirálovém vrtáku z vysoce výkonné rychlořezné oceli s hloubkou řezu 35 mm (Ø 5,0/6,8/8,5/10,2 mm)
- + 4 kuželové záhlubníky 90° z vysoce výkonné rychlořezné oceli, Ø 16,5 mm
- + 1 řezná pasta
- + 1 kufřík L-BOXX 136 na příslušenství

Objednací číslo	Cena v Czk bez DPH	Cena v Czk s DPH
<b>3 39 01 680 41 0</b>	<b>15.832,00</b>	19.156,72



### TRUCKFRAME-SET 3/4" WELDON / HSS SPECIAL 25

- Uživatelská sada s jádrovými vrtáky z vysoce výkonné řezné oceli v kufříku L-BOXX.
- + Běžné průměry speciálních jádrových vrtáků z vysoce výkonné řezné oceli v jedné sadě. Vynikající pro výrobu speciálních vozidel a rámu vozidel.
- + Jádrový vrták HSS SPECIAL 25: Díky speciální geometrii břitů se jádro řeže zevnitř směrem ven. Proto lze v jednom pracovním kroku vrtat i vícevrstvé materiály.
- + Spirálové vrtáky a záhlubníky: Vše, co potřebujete pro jádrové vrtání a pro slepé otvory, je zde připraveno v jedné sadě.
- + Systém kufříků L-BOXX: Přehledné, uspořádané a bezpečné uložení. Díky vložce pro drobné díly má veškeré příslušenství své místo. Kufříky L-BOXX lze navíc snadno spojovat a stohovat.
- + Po 2 spirálových vrtáčích z vysoce výkonné rychlořezné oceli s hloubkou řezu 35 mm (Ø 8 mm a 10 mm)
- + Po 3 jádrových vrtáčích SPECIAL 25 z vysoce výkonné rychlořezné oceli s hloubkou řezu 25 mm (Ø 12/ 14 / 16 / 18 / 20 / 22 / 24 / 26 mm)
- + 2 středící kolíky 82 mm
- + 1 řezná pasta
- + 1 kufřík L-BOXX 136 na příslušenství

Objednací číslo	Cena v Czk bez DPH	Cena v Czk s DPH
<b>3 39 01 680 43 0</b>	<b>19.450,00</b>	23.534,50



### FABRICATOR M12 TAPPING-SET 3/4" WELDON

- Uživatelská sada s rozsáhlým příslušenstvím pro řezání závitů v kufříku L-BOXX
- + Běžné závitníky pro průchozí a slepé otvory v jedné sadě. Vynikající pro kovové konstrukce a strojírenství.
- + Rychlovýměnné sklíčidlo pro závitníky: Vše vhodné pro všechny jádrové vrtačky s funkcí levotočivého chodu a umožňuje ještě přesnější a efektivnější řezání závitů.
- + Závitníkové vložky a strojní závitníky: Od jednoho dodavatele, v jedné sadě pro závitové otvory M8, M10, M12 v průchozích a slepých otvorech.
- + Systém kufříků L-BOXX: Přehledné, uspořádané a bezpečné uložení. Díky vložce pro drobné díly má veškeré příslušenství své místo. Kufříky L-BOXX lze navíc snadno spojovat a stohovat.
- + 1 rychlovýměnné sklíčidlo pro závitníky vel. 2
- + Po 1 závitníkové vložce s bezpečnostní spojkou (M8/M10 [DIN 371], M12 [DIN 374/376])
- + Po 1 strojním závitníku z vysoce výkonné rychlořezné oceli pro průchozí otvory M8/M10 [DIN 371B], M12 [DIN 376B]
- + Po 1 strojním závitníku z vysoce výkonné rychlořezné oceli pro slepé otvory (M8/M10 [DIN 371C], M12 [DIN 376C])
- + Po 1 spirálovém vrtáku z vysoce výkonné rychlořezné oceli s hloubkou řezu 35 mm (Ø 6,8/8,5/10,2 mm)
- + 1 kuželové záhlubníky 90° z vysoce výkonné rychlořezné oceli, Ø 16,5 mm
- + 1 řezná pasta
- + 1 kufřík L-BOXX 136 na příslušenství

Objednací číslo	Cena v Czk bez DPH	Cena v Czk s DPH
<b>3 39 01 680 40 0</b>	<b>29.049,00</b>	35.149,29

# VRTÁNÍ



**VRTAČKY****66**

Pro dokonalé vrtání a mnohé materiály

**VRTACÍ KLADIVO****74**

Nepřekonatelné při opracování kamene, betonu a zdiva. Univerzální použití pro nejrůznější aplikace.

**ÚHLOVÁ VRTAČKA****75**

Zcela jednoduché vrtání v rohu. Kompaktní, obratná a výkonná, pro obtížné, zúžené pracovní prostory.

**ZÁVITOŘEZ****76**

Úsporné, přesné a spolehlivé řešení. Alternativa k ruční práci.

**MAGNETICKÝ  
STOJAN VRTAČKY****78**

Horizontálně, vertikálně a nad hlavou: snadno ovladatelný a flexibilní v místě montáže i v dílně.



## 2 VRTAČKY



	BOP 6	BOP 10	BOP 10-2	BOP 13-2	BOS 16	BOS 16-2	BOZ 32-4 M
	Rychlá jedno-rychlostní vrtačka do oceli 6mm s vysokou stabilitou otáček pro kovovýrobu.	Kompaktní jednorychlostní vrtačka se stabilními otáčkami do oceli 10 mm pro montážní práce v místě.	Univerzální dvourychlostní vrtačka do 10 mm s ideálním otáčkovým pásmem pro ocel i ušlechtilou ocel.	Univerzální dvourychlostní vrtačka do 13mm s ideálním otáčkovým pásmem pro normální i ušlechtilou ocel.	Výkonná jedno rychlostní vrtačka s nastavením otáček pro flexibilní použití v kovoprůmyslu.	Výkonná dvou rychlostní vrtačka s nastavením otáček pro flexibilní použití v kovoprůmyslu.	Univerzální čtyřrychlostní vrtačka s pravotočivým/levotočivým chodem, nastavením otáček, upnutím nástroje MK3 pro náročné vrtání.

STRANA		67	68	69	70	71	71	72
Spirálové vrtání		++	++	++	++	++	++	++
Řezání závitů			+	++	++	++	++	++
Vyřezávání otvorů do kovového plechu						+	+	+
Zahlabování			+	++	++	++	++	++
Vystružování						+	+	++
Pravotočivý/levotočivý chod		•	•	•	•	•	•	•
Elektronický akcelerátor		•	•	•	•	•	•	
Kluzná momentová spojka						•	•	•
Předvolba otáček						•	•	•
Jmenovitý příkon	W	500	500	500	550	1 200	1 200	1 800
Využitelný výkon	W	270	270	270	300	680	680	1 100
Otáčky při zatížení	min <sup>-1</sup>	0 - 2 700	0 - 900	0 - 460 / 0 - 1 350	0 - 440 / 0 - 1 300	0 - 520	0 - 520 / 0 - 1 600	
Otáčky při chodu naprázdno	min <sup>-1</sup>	0 - 4 000	0 - 1 500	0 - 700 / 0 - 2 250	0 - 680 / 0 - 2 200	0 - 520	0 - 520 / 0 - 1 600	
Utahovací moment při max. výkonu	Nm	3,5	9	20 / 7	20 / 7	50	50 / 16	75 / 48 / 34 / 22
Počáteční rozběhový moment	Nm	9	24	50 / 16	50 / 16	50 **	50 / 16 **	75 / 48 / 34 / 22 **
Upínací rozsah vrtacího sklíčidla	mm	0,5 - 10	1,5 - 13	1,5 - 13	1,5 - 13	3 - 16	3 - 16	
Vrták Ø ocel	mm	6	10	10	13	16	16	32
Vrták Ø ušlechtilá ocel	mm	6	10	10	13	16	16	20
Vrták na lehký kov Ø	mm	10	15	16	16	20	20	60
Vrták na dřevo Ø	mm	20	30	35	37	50	50	70
Ø vrtáku na ocel, korunky ze slinutého karbidu	mm					80	80	
Řezání závitů			M 6	M 10	M 10	M 12	M 12	M 24
Zahlabování max. Ø	mm					31	31	50
Závit na hřídeli vrtačky		1/2"-20 UNF	1/2"-20 UNF	1/2"-20 UNF	1/2"-20 UNF	1/2"-20 UNF	1/2"-20 UNF	
Ø upínacího krčku	mm	43	43	43	43			65
Rozměr v rohu	mm	23	23	23	23	27	27	38
Kabel se zástrčkou	m	5	5	5	5	4	4	3,1
Hmotnost dle EPTA	kg	1,70	1,80	2,00	2,00	3,50	3,70	7,50

+ vhodné      ++ velmi vhodné      • obsaženo      \*\* Kluzná momentová spojka.

## BOP 6



## BOP 6 SADA



Rychlá jednorychlostní vrtačka do oceli 6mm s vysokou stabilitou otáček pro kovovýrobu.

Jmenovitý příkon	W	500	500
Využitelný výkon	W	270	270
Otáčky při zatížení	min <sup>-1</sup>	0 - 2 700	0 - 2 700
Otáčky při chodu naprázdno	min <sup>-1</sup>	0 - 4 000	0 - 4 000
Utahovací moment při max. výkonu	Nm	3,5	3,5
Počáteční rozběhový moment	Nm	9	9
Upínací rozsah vrtacího sklíčidla	mm	0,5 - 10	0,5 - 10
Vrták Ø ocel	mm	6	6
Vrták Ø ušlechtilá ocel	mm	6	6
Vrták na lehký kov Ø	mm	10	10
Vrták na dřevo Ø	mm	20	20
Závit na hřídeli vrtačky		1/2"-20 UNF	1/2"-20 UNF
Ø upínacího krčku	mm	43	43
Rozměr v rohu	mm	23	23
Kabel se zástrčkou	m	5	5
Hmotnost dle EPTA	kg	1,70	1,70

## PŘEDNOSTI FEIN

- + Optimální otáčky pro spodní rozsah průměrů a díky tomu hospodárná práce díky efektivnímu použití stroje.
- + Vysoce výkonný motor FEIN s vysokou stabilitou otáček jakožto záruka konstantního pokroku při téměř jakémkoliv vrtání.
- + Obdivuhodná životnost díky kovové převodové hlavě a motorové skříni torzně odolné, hrnkovité konstrukce.
- + Pravotočivý/levotočivý chod.
- + Precísní kovové vrtací sklíčidlo.
- + Vysoká přesnost oběhu.
- + Vrtací sklíčidlo se samodotahovacími upínacími čelistmi.
- + Citlivá rukojeť FEIN.
- + Elektronický akcelerátor.
- + Kabel 5 metrů.
- + Upínací krk Ø 43 mm pro použití ve vrtacích stojanech.

## DODÁVKA

1 jednoobjímkové kovové rychloupínací sklíčidlo SUPRA SKE,  
1 pomocná rukojeť

1 jednoobjímkové kovové rychloupínací sklíčidlo SUPRA SKE,  
1 pomocná rukojeť, 1 umělohmotný kufřík na nářadí

<b>Objednáací číslo</b>	<b>7 205 52 60 00 0</b>	<b>7 205 52 61 00 0</b>
EAN	4014586882413	4014586881973
<b>Cena v CzK bez DPH [PK01]</b>	<b>8.835,00</b>	<b>9.665,00</b>
Cena v CzK s DPH [PK01]	10.690,35	11.694,65

Příslušenství viz. Strana 73

## 2 VRTAČKY

### BOP 10



### BOP 10 SADA



Kompaktní jednorychlostní vrtačka se stabilními otáčkami do oceli 10 mm pro montážní práce v místě.

Jmenovitý příkon	W	500	500
Využitelný výkon	W	270	270
Otáčky při zatížení	min <sup>-1</sup>	0 - 900	0 - 900
Otáčky při chodu naprázdno	min <sup>-1</sup>	0 - 1 500	0 - 1 500
Utahovací moment při max. výkonu	Nm	9	9
Počáteční rozběhový moment	Nm	24	24
Upínací rozsah vrtacího sklíčidla	mm	1,5 - 13	1,5 - 13
Vrták Ø ocel	mm	10	10
Vrták Ø ušlechtilá ocel	mm	10	10
Vrták na lehký kov Ø	mm	15	15
Vrták na dřevo Ø	mm	30	30
Řezání závitů		M 6	M 6
Závit na hřídeli vrtačky		1/2"-20 UNF	1/2"-20 UNF
Ø upínacího krčku	mm	43	43
Rozměr v rohu	mm	23	23
Kabel se zástrčkou	m	5	5
Hmotnost dle EPTA	kg	1,80	1,80

#### PŘEDNOSTI FEIN

- + Obzvláště plochá a úzká konstrukce s výborným rozměrem přes roh na montážní práce i ve stísněných místech a rozích.
- + Vysoce výkonný motor FEIN s vysokou stabilitou otáček jakožto záruka konstantního pokroku při téměř jakémkoliv vrtání.
- + Obdivuhodná životnost díky kovové převodové hlavě a motorové skříni torzně odolné, hrnkovité konstrukce.
- + Pravotočivý/levotočivý chod.
- + Precízní kovové vrtací sklíčidlo.
- + Vysoká přesnost oběhu.
- + Vrtací sklíčidlo se samodotahovacími upínacími čelistmi.
- + Citlivá rukojeť FEIN.
- + Elektronický akcelerátor.
- + Kabel 5 metrů.
- + Upínací krk Ø 43 mm pro použití ve vrtacích stojanech.

#### DODÁVKA

1 jednoobjímkové kovové rychloupínací sklíčidlo SUPRA SKE,  
1 pomocná rukojeť

1 jednoobjímkové kovové rychloupínací sklíčidlo SUPRA SKE,  
1 pomocná rukojeť, 1 umělohmotný kufřík na nářadí

<b>Objednací číslo</b>	<b>7 205 53 60 00 0</b>	<b>7 205 53 61 00 0</b>
EAN	4014586882468	4014586881980
<b>Cena v CzK bez DPH [PK01]</b>	<b>9.111,00</b>	<b>9.943,00</b>
Cena v CzK s DPH [PK01]	11.024,31	12.031,03

Příslušenství viz. Strana 73

## BOP 10-2



## BOP 10-2 SADA



Univerzální dvourychlostní vrtačka do 10 mm s ideálním otáčkovým pásmem pro ocel i ušlechtilou ocel.

Jmenovitý příkon	W	500	500
Využitelný výkon	W	270	270
Otáčky při zatížení	min <sup>-1</sup>	0 - 460 / 0 - 1 350	0 - 460 / 0 - 1 350
Otáčky při chodu naprázdno	min <sup>-1</sup>	0 - 700 / 0 - 2 250	0 - 700 / 0 - 2 250
Utahovací moment při max. výkonu	Nm	20 / 7	20 / 7
Počáteční rozběhový moment	Nm	50 / 16	50 / 16
Upínací rozsah vrtacího skličidla	mm	1,5 - 13	1,5 - 13
Vrták Ø ocel	mm	10	10
Vrták Ø ušlechtilá ocel	mm	10	10
Vrták na lehký kov Ø	mm	16	16
Vrták na dřevo Ø	mm	35	35
Řezání závitů		M 10	M 10
Závit na hřídeli vrtačky		1/2"-20 UNF	1/2"-20 UNF
Ø upínacího krčku	mm	43	43
Rozměr v rohu	mm	23	23
Kabel se zástrčkou	m	5	5
Hmotnost dle EPTA	kg	2,00	2,00

## PŘEDNOSTI FEIN

- + Mechanická dvourychlostní převodovka pro optimální přizpůsobení otáček různému použití.
- + Vysoce výkonný motor FEIN s vysokou stabilitou otáček jakožto záruka konstantního pokroku při téměř jakémkoliv vrtání.
- + Obdivuhodná životnost díky kovové převodovce hlavě a motorové skříně torzně odolné, hrnkovité konstrukce.
- + Pravotočivý/levotočivý chod.
- + Precisní kovové vrtací skličidlo.
- + Vysoká přesnost oběhu.
- + Vrtací skličidlo se samodotahovacími upínacími čelistmi.
- + Citlivá rukojeť FEIN.
- + Elektronický akcelerátor.
- + Kabel 5 metrů.
- + Upínací krk Ø 43 mm pro použití ve vrtacích stojanech.

## DODÁVKA

- |   |   |
|---|---|
| 1 jednoobjímkové kovové rychloupínací skličidlo SUPRA SKE,<br>1 pomocná rukojeť | 1 jednoobjímkové kovové rychloupínací skličidlo SUPRA SKE,<br>1 pomocná rukojeť, 1 umělohmotný kufřík na nářadí |
|---|---|

<b>Objednáací číslo</b>	<b>7 205 54 60 00 0</b>	<b>7 205 54 61 00 0</b>
EAN	4014586882512	4014586881997
<b>Cena v CzK bez DPH [PK01]</b>	<b>10.497,00</b>	<b>11.326,00</b>
Cena v CzK s DPH [PK01]	12.701,37	13.704,46

Příslušenství viz. Strana 73

## 2 VRTAČKY

### BOP 13-2



### BOP 13-2 SADA



Univerzální dvourychlostní vrtačka do 13mm s ideálním otáčkovým pásmem pro normální i ušlechtilou ocel.

Jmenovitý příkon	W	550	550
Využitelný výkon	W	300	300
Otáčky při zatížení	min <sup>-1</sup>	0 - 440 / 0 - 1 300	0 - 440 / 0 - 1 300
Otáčky při chodu naprázdno	min <sup>-1</sup>	0 - 680 / 0 - 2 200	0 - 680 / 0 - 2 200
Utahovací moment při max. výkonu	Nm	20 / 7	20 / 7
Počáteční rozběhový moment	Nm	50 / 16	50 / 16
Upínací rozsah vrtacího sklíčidla	mm	1,5 - 13	1,5 - 13
Vrták Ø ocel	mm	13	13
Vrták Ø ušlechtilá ocel	mm	13	13
Vrták na lehký kov Ø	mm	16	16
Vrták na dřevo Ø	mm	37	37
Řezání závitů		M 10	M 10
Závit na hřídeli vrtačky		1/2"-20 UNF	1/2"-20 UNF
Ø upínacího krčku	mm	43	43
Rozměr v rohu	mm	23	23
Kabel se zástrčkou	m	5	5
Hmotnost dle EPTA	kg	2,00	2,00

#### PŘEDNOSTI FEIN

- + Mechanická dvourychlostní převodovka pro optimální přizpůsobení otáček různému použití.
- + Vysoce výkonný motor FEIN s vysokou stabilitou otáček jakožto záruka konstantního pokroku při téměř jakémkoliv vrtání.
- + Obdivuhodná životnost díky kovové převodové hlavě a motorové skříni torzně odolné, hrnkovité konstrukce.
- + Pravotočivý/levotočivý chod.
- + Precísní kovové vrtací sklíčidlo.
- + Vysoká přesnost oběhu.
- + Vrtací sklíčidlo se samodotahovacími upínacími čelistmi.
- + Citlivá rukojeť FEIN.
- + Elektronický akcelerátor.
- + Kabel 5 metrů.
- + Upínací krk Ø 43 mm pro použití ve vrtacích stojanech.

#### DODÁVKA

1 jednoobjímkové kovové rychloupínací sklíčidlo SUPRA SKE,  
1 pomocná rukojeť

1 jednoobjímkové kovové rychloupínací sklíčidlo SUPRA SKE,  
1 pomocná rukojeť, 1 umělohmotný kufrík na nářadí

<b>Objednací číslo</b>	<b>7 205 55 60 00 0</b>	<b>7 205 55 61 00 0</b>
EAN	4014586882567	4014586882017
<b>Cena v CzK bez DPH [PK01]</b>	<b>11.051,00</b>	<b>11.880,00</b>
Cena v CzK s DPH [PK01]	13.371,71	14.374,80

Příslušenství viz. Strana 73



## BOS 16



## BOS 16-2



Výkonná jedno rychlostní vrtačka s nastavením otáček pro flexibilní použití v kovoprůmyslu.

Výkonná dvou rychlostní vrtačka s nastavením otáček pro flexibilní použití v kovoprůmyslu.

Jmenovitý příkon	W	1 200	1 200
Využitelný výkon	W	680	680
Otáčky při zatížení	min <sup>-1</sup>	0 - 520	0 - 520 / 0 - 1 600
Otáčky při chodu naprázdno	min <sup>-1</sup>	0 - 520	0 - 520 / 0 - 1 600
Utahovací moment při max. výkonu	Nm	50	50 / 16
Počáteční rozběhový moment	Nm	50 **	50 / 16 **
Upínací rozsah vrtacího sklíčidla	mm	3 - 16	3 - 16
Vrták Ø ocel	mm	16	16
Vrták Ø ušlechtilá ocel	mm	16	16
Vrták na lehký kov Ø	mm	20	20
Vrták na dřevo Ø	mm	50	50
Ø vrtáku na ocel, korunky ze slinutého karbidu	mm	80	80
Řezání závitů		M 12	M 12
Zahlubování max. Ø	mm	31	31
Závit na hřídeli vrtačky		1/2"-20 UNF	1/2"-20 UNF
Rozměr v rohu	mm	27	27
Kabel se zástrčkou	m	4	4
Hmotnost dle EPTA	kg	3,50	3,70

## PŘEDNOSTI FEIN

- + Optimální otáčky pro horní rozsah průměrů a díky tomu hospodárná práce díky efektivnímu použití stroje.
- + Vysoce výkonný motor FEIN s vysokou stabilitou otáček jakožto záruka konstantního pokroku při téměř jakémkoliv vrtání.
- + Obdivuhodná životnost díky kovové převodové hlavě a motorové skříni torzně odolné, hrnkovité konstrukce.
- + Pravotočivý/levotočivý chod a elektronické nastavení otáček.
- + Elektronika hlídá rychlost otáček.
- + Precisní kovové vrtací sklíčidlo.
- + Vysoká přesnost oběhu.
- + Vrtací sklíčidlo se samodotahovacími upínacími čelistmi.
- + Uzavřená rukojeť pro optimální přenos síly.
- + Elektronický akcelerační systém.
- \*\* Kluzná momentová spojka.

## DODÁVKA

1 jednoobjímkové kovové rychloupínací sklíčidlo SUPRA SKE, 1 pomocná rukojeť

<b>Objednávací číslo</b>	<b>7 205 47 60 00 0</b>	<b>7 205 49 60 00 0</b>
EAN	4014586874463	4014586876443
<b>Cena v Czk bez DPH [PK01]</b>	<b>14.649,00</b>	<b>16.589,00</b>
Cena v Czk s DPH [PK01]	17.725,29	20.072,69

Příslušenství viz. Strana 73

## 2 VRTAČKY

### BOZ 32-4 M



#### DODÁVKA

1 pomocná rukojeť, 1 vyrážecí klín

**Příslušenství viz. Strana 73**

Univerzální čtyřrychlostní vrtačka s pravotočivým/levotočivým chodem, nastavením otáček, upnutím nástroje MK3 pro náročné vrtání.

Jmenovitý příkon	W	1 800
Využitelný výkon	W	1 100
Pracovní otáčky – 1. stupeň	min <sup>-1</sup>	60 - 140
Pracovní otáčky – 2. stupeň	min <sup>-1</sup>	95 - 220
Pracovní otáčky – 3. stupeň	min <sup>-1</sup>	135 - 310
Pracovní otáčky – 4. stupeň	min <sup>-1</sup>	210 - 480
Utahovací moment při max. výkonu	Nm	75 / 48 / 34 / 22
Volnoběžné otáčky – 1. stupeň	min <sup>-1</sup>	60 - 140
Volnoběžné otáčky – 2. stupeň	min <sup>-1</sup>	95 - 220
Volnoběžné otáčky – 3. stupeň	min <sup>-1</sup>	135 - 310
Volnoběžné otáčky – 4. stupeň	min <sup>-1</sup>	210 - 480
Počáteční rozběhový moment	Nm	75 / 48 / 34 / 22 **
Upnutí nástroje		MK 3
Vrták Ø ocel	mm	32
Vrták Ø ušlechtilá ocel	mm	20
Vrták na lehký kov Ø	mm	60
Vrták na dřevo Ø	mm	70
Řezání závitů		M 24
Zahluobování max. Ø	mm	50
Vystružování max. Ø	mm	30
Ø upínacího krčku	mm	65
Rozměr v rohu	mm	38
Kabel se zástrčkou	m	3,1
Hmotnost dle EPTA	kg	7,50

<b>Objednací číslo</b>	<b>7 202 51 60 00 0</b>
EAN	4014586889849
<b>Cena v CzK bez DPH [PK01]</b>	<b>35.696,00</b>
Cena v CzK s DPH [PK01]	43.192,16

#### PŘEDNOSTI FEIN

- + Vysoce výkonný motor FEIN 1 800 W a mechanická 4 stupňová převodovka pro vysoký točivý moment při náročném vrtání.
  - + Přístroj s pravotočivým/levotočivým chodem a elektronickou redukcí otáček pro veškeré vrtání, jako spirálové vrtání, vrtání závitů, hloubení a vystružování.
  - + Extrémně zatížitelná konstrukce pro náročné použití díky maximální kvalitě materiálu a zpracování.
  - + Upnutí nástroje MK3.
  - + Elektronické odpojení točivého momentu.
  - + Elektronika hlídá rychlost otáček.
  - + Extrémní zatížení.
  - + Kovová převodová hlava.
  - + Křížová rukojeť.
  - + Optimální použití na magnetických stojanech vrtaček FEIN.
  - + Rozsáhlý program příslušenství.
- \*\* Kluzná momentová spojka.

## PŘÍSLUŠENSTVÍ BOP 6, BOP 10, BOP 10-2, BOP 13-2



### RYCHLOUPÍNACÍ SKLÍČIDLO VRTÁKU

Jednoobjímkové kovové rychloupínací sklíčidlo SUPRA SKE s jistěním upínací síly, upínání vrtacího sklíčidla 1/2" - 20 UNF.

Vzdálenost upínacích míst mm	Objednací číslo	Cena v Czk bez DPH	Cena v Czk s DPH
0.5 - 10	<b>6 32 05 036 01 0</b>	<b>2.348,00</b>	2.841,08



### RYCHLOUPÍNACÍ SKLÍČIDLO VRTÁKU

Jednoobjímkové kovové rychloupínací sklíčidlo SUPRA SKE s jistěním upínací síly, upínání vrtacího sklíčidla 1/2" - 20 UNF

Vzdálenost upínacích míst mm	Objednací číslo	Cena v Czk bez DPH	Cena v Czk s DPH
1.5-13	<b>6 32 05 035 01 0</b>	<b>2.326,00</b>	2.814,46

### OTEVŘENÝ KLÍČ VELIKOST 17

Objednací číslo	Cena v Czk bez DPH	Cena v Czk s DPH
<b>6 29 03 002 00 9</b>	<b>195,00</b>	235,95

### ZÁVĚSNÉ ZAŘÍZENÍ

Pro kolmé zavěšení na vyvažovacím zařízení, vislé

Objednací číslo	Cena v Czk bez DPH	Cena v Czk s DPH
<b>3 02 32 046 00 8</b>	<b>105,00</b>	127,05



### ZÁVĚSNÉ ZAŘÍZENÍ

Pro kolmé zavěšení na vyvažovacím zařízení, vodorovné a kolmé

Objednací číslo	Cena v Czk bez DPH	Cena v Czk s DPH
<b>3 21 25 050 00 7</b>	<b>339,00</b>	410,19



### HLOUBKOVÝ DORAZ

Objednací číslo	Cena v Czk bez DPH	Cena v Czk s DPH
<b>3 21 27 005 00 6</b>	<b>192,00</b>	232,32

## PŘÍSLUŠENSTVÍ BOS 16, BOS 16-2



### MÍCHADLO

600 mm dlouhé, Ø 110 mm

Objednací číslo	Cena v Czk bez DPH	Cena v Czk s DPH
<b>6 39 02 002 01 3</b>	<b>2.830,00</b>	3.424,30



### RYCHLOUPÍNACÍ SKLÍČIDLO VRTÁKU

Jednoobjímkové kovové rychloupínací sklíčidlo SUPRA SKE s jistěním upínací síly, upínání vrtacího sklíčidla 1/2" - 20 UNF

Vzdálenost upínacích míst mm	Objednací číslo	Cena v Czk bez DPH	Cena v Czk s DPH
3-16	<b>6 32 05 038 01 0</b>	<b>3.419,00</b>	4.136,99

### RYCHLOUPÍNACÍ SKLÍČIDLO VRTÁKU

Sklíčidlo vrtáku - upnutí 1/2" - 20 UNF hroty tvaru R

Vzdálenost upínacích míst mm	Objednací číslo	Cena v Czk bez DPH	Cena v Czk s DPH
1-13	<b>6 32 05 033 01 0</b>	<b>2.733,00</b>	3.306,93



### SKLÍČIDLO VRTÁKU S OZUBENÝM VĚNCEM

Sklíčidlo vrtáku - upnutí 1/2" - 20 UNF

Vzdálenost upínacích míst mm	Objednací číslo	Cena v Czk bez DPH	Cena v Czk s DPH
1-10	<b>6 32 03 034 01 0</b>	<b>1.028,00</b>	1.243,88
1.5-13	<b>6 32 03 041 01 4</b>	<b>1.319,00</b>	1.595,99

## PŘÍSLUŠENSTVÍ BOZ 32-4 M, DSKE 672, DDSK 672-1, DDSK 672



### RYCHLOUPÍNACÍ SKLÍČIDLO VRTÁKU

k upnutí sklíčidla vrtáku B 16 hroty tvaru R

Vzdálenost upínacích míst mm	Objednací číslo	Cena v Czk bez DPH	Cena v Czk s DPH
3-16	<b>6 32 04 025 00 3</b>	<b>3.097,00</b>	3.747,37



### RYCHLOUPÍNACÍ SKLÍČIDLO VRTÁKU

k sklíčidla vrtáku B 16 hroty tvaru R, s jistěním upínací síly

Vzdálenost upínacích míst mm	Objednací číslo	Cena v Czk bez DPH	Cena v Czk s DPH
1-13	<b>6 32 04 032 00 6</b>	<b>2.821,00</b>	3.413,41



### SKLÍČIDLO VRTÁKU S OZUBENÝM VĚNCEM

k upnutí sklíčidla vrtáku B 16

Vzdálenost upínacích míst mm	Objednací číslo	Cena v Czk bez DPH	Cena v Czk s DPH
1.5-13	<b>6 32 02 030 01 5</b>	<b>1.489,00</b>	1.801,69
3-16	<b>6 32 02 037 01 0</b>	<b>2.098,00</b>	2.538,58



### KUŽEL SKLÍČIDLA VRTAČKY

pro vrtáčky s Morseovým kuželem

Upnutí	Objednací číslo	Cena v Czk bez DPH	Cena v Czk s DPH
MK 3/B 16	<b>6 33 01 012 00 5</b>	<b>410,00</b>	496,10
MK 3/B 22	<b>6 33 01 014 00 7</b>	<b>557,00</b>	673,97



### REDUKČNÍ OBJÍMKA MK 3/ MK 2

pro Morseův kužel

Objednací číslo	Cena v Czk bez DPH	Cena v Czk s DPH
<b>6 33 02 003 00 4</b>	<b>512,00</b>	619,52



### VYRÁŽECÍ KLÍN

Upnutí	Délka mm	Objednací číslo	Cena v Czk bez DPH	Cena v Czk s DPH
MK 1/MK 2	140	<b>6 33 05 003 00 3</b>	<b>200,00</b>	242,00
MK 3/MK 4	190	<b>6 33 05 004 00 1</b>	<b>211,00</b>	255,31

## PŘÍSLUŠENSTVÍ ASQ 672-1



### KUŽEL SKLÍČIDLA VRTAČKY

Pro přístroje s Morse kuželem.

Upnutí	Objednací číslo	Cena v Czk bez DPH	Cena v Czk s DPH
MK 4/B 22	<b>6 33 01 016 00 4</b>	<b>1.087,00</b>	1.315,27



### REDUKČNÍ OBJÍMKA MK 3/ MK 2

pro Morseův kužel

Upnutí	Objednací číslo	Cena v Czk bez DPH	Cena v Czk s DPH
MK 4/MK 3	<b>6 33 02 004 00 2</b>	<b>751,00</b>	908,71

## 2 VRTACÍ KLADIVO

### ABH 18



#### DODÁVKA

1 rukojeť, 1 hloubkový doraz,  
1 umělohmotný kufřík na nářadí

**Příslušenství viz. Strana 77**

**Startovací sady akumulátorů  
na straně 289.**

Extrémně kompaktní a výkonné akumulátorové vrtací kladivo s energií úderu 2 J pro vrtání do betonu o průměru až 20 mm.

Napětí akumulátoru	V	18
Kompatibilita akumulátoru		Lithium-iontový / HighPower lithium-iontový
Rozhraní akumulátoru		18 V
Motor		bez kartáčů
Otáčky při chodu naprázdno	min <sup>-1</sup>	0 - 1 200
Frekvence přiklepu	min <sup>-1</sup>	0 - 4 400
Energie úderu	J	2
Upnutí nástroje		SDS-plus
Ø vrtáku do betonu	mm	20
Ø vrtáku do zdiva	mm	68
Vrták Ø ocel	mm	13
Vrták na dřevo Ø	mm	22
Hmotnost bez akumulátoru	kg	2,30

<b>Objednací číslo</b>	<b>7 140 01 64 00 0</b>
EAN	4014586889214
<b>Cena v CzK bez DPH [PK01]</b>	<b>10.698,00</b>
Cena v CzK s DPH [PK01]	12.944,58

#### PŘEDNOSTI FEIN

- + Rychlý postup práce díky bezkartáčovému motoru s vysokou energií úderu.
- + Nenáročná práce díky kompaktní konstrukci a nízkému počtu vibrací.
- + Ochrana uživatele a stroje díky bezpečnostní spojce a ochraně proti přetížení.
- + Kombinované kladivo se třemi funkcemi: Vrtání s přiklepem, vrtání a sekání.
- + Bezkartáčový motor s účinností vyšší o 30 % a dlouhou životností.
- + 100 vrtaných otvorů (10 x 75 mm do betonu) na jedno nabití akumulátoru (6 Ah).
- + Zasadování zásuvkových krabiček o průměru 68 mm do zdiva pomocí vrtné korunky.
- + Práce s velmi nízkou produkcí prachu díky volitelné vrtací prachové trysce.
- + Práce s nízkým počtem vibrací pouze 12 m/s<sup>2</sup>.
- + Technologie FEIN SafetyCell. Chrání akumulátor a stroj před přetížením, přehřátím a hlubokým vybitím.
- + Stav nabití akumulátoru můžete odečítat přímo na akumulátoru.

## WBP 10



### DODÁVKA

1 ozubené skličidlo vrtáku  
o průměru do 10 mm,  
1 klíč na utahování skličidla

**Příslušenství viz. Strana 77**

Extremně malá úhlová vrtačka pro práce na těžko dostupných místech.

Jmenovitý příkon	W	500
Využitelný výkon	W	270
Otáčky při zatížení	min <sup>-1</sup>	0 - 1 030
Otáčky při chodu naprázdno	min <sup>-1</sup>	0 - 1 830
Utahovací moment při max. výkonu	Nm	8
Počáteční rozběhový moment	Nm	21
Upínací rozsah vrtacího skličidla	mm	0,8 - 10
Vrták Ø ocel	mm	10
Vrták Ø ušlechtilá ocel	mm	10
Vrták na lehký kov Ø	mm	15
Vrták na dřevo Ø	mm	25
Řezání závitů		M 6
Kužel na hřídeli vrtačky		B 10
Rozměr v rohu	mm	17
Výška hlavy převodovky		96
Kabel se zástrčkou	m	5
Hmotnost dle EPTA	kg	1,50

<b>Objednací číslo</b>	<b>7 205 51 60 00 0</b>
EAN	4014586878843
<b>Cena v Czk bez DPH [PK01]</b>	<b>11.051,00</b>
Cena v Czk s DPH [PK01]	13.371,71

### PŘEDNOSTI FEIN

- + Vysoce výkonný motor FEIN s vysokou stabilitou otáček jakožto záruka konstantního pokroku při téměř jakémkoliv vrtání.
- + Obzvláště plochá a úzká konstrukce s rohovým rozměrem 17 mm a výškou hlavy převodovky 96 mm pro práce v úzkých místech a v rozích.
- + Flexibilní a univerzální použití díky pravotočivému/levotočivému chodu pro závitové řezy do M6.
- + Kovová převodová hlava.
- + Kuželový výstupní upínací hřídel.
- + Precisní kovové vrtací skličidlo.
- + Vysoká přesnost oběhu.
- + Těleso motoru hrnkové konstrukce z torzně odolného materiálu.
- + Citlivá rukojeť FEIN.
- + Kabel 5 metrů.

## 2 ZÁVITOŘEZ

### GWP 10



#### DODÁVKA

1 pomocná rukojeť, **Dodávka bez kleštinového nebo čelistového sklíčidla**

**Příslušenství viz. Strana 77**

Rychlý, přesný zavitořez s reverzační převodovkou pro kratší dobu práce.

Jmenovitý příkon	W	450
Využitelný výkon	W	250
Volnoběžné otáčky při levotočivém chodu	min <sup>-1</sup>	0 - 1 000
Pracovní otáčky při řezání	min <sup>-1</sup>	0 - 450
Pracovní otáčky při levotočivém chodu	min <sup>-1</sup>	0 - 680
Utahovací moment při max. výkonu	Nm	21
Počáteční rozběhový moment	Nm	53
Závit v oceli do	M 10	
Závit v nerezové oceli	M 10	
Kužel na hřídeli vrtáčky	B 12	
Ø upínacího krčku	mm	43
Rozměr v rohu	mm	23
Kabel se zástrčkou	m	5
Hmotnost dle EPTA	kg	1,60

#### PŘEDNOSTI FEIN

- + Bezkonkurenční rychlost díky reverzační převodovce k automatické změně směru otáčení při vytahování vrtacího vřetena z otvoru s vyvrtaným závitem. Rychlý vratný chod s 680 ot./min pro kratší doby taktu.
- + Vyjimečná přesnost díky pevnému spojení vřetena vrtáčky se závitovým sklíčidlem pomocí kónického uchycení B12 pro vysokou přesnost vystředěného běhu. Tvarově jištěné upnutí závitníku v závitovém sklíčidle pro optimální výsledky vrtání.
- + Rukojeť FEIN Sensitiv k přenosu přítláčné síly v přímé ose vrtání při vynikajícím úchopu v ruce.
- + Vysoce výkonný motor FEIN se stabilními otáčkami.
- + Malý rohový rozměr 23 mm.
- + Kovová převodová hlava.
- + Těleso motoru hrnkové konstrukce z torzně odolného materiálu.

<b>Objednací číslo</b>	<b>7 209 38 60 00 0</b>
EAN	4014586881256
<b>Cena v CzK bez DPH [PK01]</b>	<b>17.994,00</b>
Cena v CzK s DPH [PK01]	21.772,74

## VŠEOBECNÉ PŘÍSLUŠENSTVÍ

**SKLIČIDLO VRTÁKU S OZUBENÝM VĚNCEM**  
Skličidlo vrtáku - upnutí B 10

Vzdálenost upínacích míst mm	Objednací číslo	Cena v Czk bez DPH	Cena v Czk s DPH
0,8-10	<b>6 32 02 044 01 8</b>	<b>1.127,00</b>	1.363,67
0,5-8	<b>6 32 02 043 01 0</b>	<b>1.215,00</b>	1.470,15

**VRTACÍ PRACHOVÁ TRYSKA**

Vrtací prachová tryska pro mokry/suchý vysavač. Vrtání s minimální produkcí prachu na všech běžných stěnách a stropech. Pro sací hadici s průměrem 35 mm.

Objednací číslo	Cena v Czk bez DPH	Cena v Czk s DPH
<b>9 26 02 101 01 0</b>	<b>1.778,00</b>	2.151,38

**KLEŠTINOVÉ SKLIČIDLO**

s upínacími kleštinami 3,5/4,5/6 mm

Objednací číslo	Cena v Czk bez DPH	Cena v Czk s DPH
<b>6 32 06 063 01 2</b>	<b>2.886,00</b>	3.492,06

**VÝKYVNÉ KLEŠTINOVÉ SKLIČIDLO**

s upínacími kleštinami 3,5/4,5/6 mm

Objednací číslo	Cena v Czk bez DPH	Cena v Czk s DPH
<b>6 32 06 076 02 2</b>	<b>4.516,00</b>	5.464,36

**UPÍNAČÍ KLEŠTINA**

Pro upínací a kyvné upínací pouzdro a adaptér na řezání závitů. M2 (DIN 352, DIN 371), M4 (DIN 357, DIN 376)

Ø mm	Čtyřhran mm	Objednací číslo	Cena v Czk bez DPH	Cena v Czk s DPH
2,8	2,1	<b>6 32 06 077 00 1</b>	<b>804,00</b>	972,84

**UPÍNAČÍ KLEŠTINA**

Pro upínací a kyvné upínací pouzdro a adaptér na řezání závitů. M3 (DIN 352, DIN 371), M5 (DIN 357, DIN 376)

Ø mm	Čtyřhran mm	Objednací číslo	Cena v Czk bez DPH	Cena v Czk s DPH
3,5	2,7	<b>6 32 06 064 00 1</b>	<b>804,00</b>	972,84

**UPÍNAČÍ KLEŠTINA**

Pro upínací a kyvné upínací pouzdro a adaptér na řezání závitů. M4 (DIN 352, DIN 371), M6 (DIN 357, DIN 376)

Ø mm	Čtyřhran mm	Objednací číslo	Cena v Czk bez DPH	Cena v Czk s DPH
4,5	3,4	<b>6 32 06 065 00 5</b>	<b>804,00</b>	972,84

**UPÍNAČÍ KLEŠTINA**

Pro upínací a kyvné upínací pouzdro a adaptér na řezání závitů. M5 (DIN 352, DIN 371), M6 (DIN 352), M7 (DIN 352), M8 (DIN 352, DIN 376)

Ø mm	Čtyřhran mm	Objednací číslo	Cena v Czk bez DPH	Cena v Czk s DPH
6	4,9	<b>6 32 06 066 00 8</b>	<b>804,00</b>	972,84

**UPÍNAČÍ KLEŠTINA**

Pro upínací a kyvné upínací pouzdro a adaptér na řezání závitů. M7 (DIN 371), M9 (DIN 352) M 10 (DIN 352, DIN 357, DIN 376)

Ø mm	Čtyřhran mm	Objednací číslo	Cena v Czk bez DPH	Cena v Czk s DPH
7	5,5	<b>6 32 06 070 00 6</b>	<b>804,00</b>	972,84

**UPÍNAČÍ KLEŠTINA**

Pro upínací a kyvné upínací pouzdro a adaptér na řezání závitů. M8 (DIN 371), M11 (DIN 352)

Ø mm	Čtyřhran mm	Objednací číslo	Cena v Czk bez DPH	Cena v Czk s DPH
8	6,2	<b>6 32 06 078 00 9</b>	<b>804,00</b>	972,84

**UPÍNAČÍ KLEŠTINA**

Pro upínací a kyvné upínací pouzdro a adaptér na řezání závitů. M10 (DIN 371)

Ø mm	Čtyřhran mm	Objednací číslo	Cena v Czk bez DPH	Cena v Czk s DPH
10	8	<b>6 32 06 079 00 3</b>	<b>774,00</b>	936,54

**UPÍNAČÍ KLEŠTINA**

Pro upínací a kyvné upínací pouzdro a adaptér na řezání závitů. M12 (DIN 357, DIN 371, DIN 376)

Ø mm	Čtyřhran mm	Objednací číslo	Cena v Czk bez DPH	Cena v Czk s DPH
9	7	<b>6 32 06 075 00 4</b>	<b>804,00</b>	972,84

**ČELISTOVÉ SKLIČIDLO (BF)**

pro přímé upnutí závitníku, rozsah upnutí 2,0 - 8,1 mm, s klíčem

Objednací číslo	Cena v Czk bez DPH	Cena v Czk s DPH
<b>6 32 06 019 00 9</b>	<b>2.936,00</b>	3.552,56

**VÝKYVNÉ ČELISTOVÉ SKLIČIDLO (PBF)**

pro přímé upnutí závitníku, rozsah upnutí 2,0 - 8,1 mm, s klíčem

Objednací číslo	Cena v Czk bez DPH	Cena v Czk s DPH
<b>6 32 06 041 00 8</b>	<b>4.338,00</b>	5.248,98

**VYRÁŽECÍ KLÍNY**

na vrtací skličidlo, 2 ks balení

Upnutí	Délka mm	Objednací číslo	Cena v Czk bez DPH	Cena v Czk s DPH
B 12	125	<b>6 33 05 009 01 3</b>	<b>971,00</b>	1.174,91

**HLOUBKOVÝ DORAZ**

Objednací číslo	Cena v Czk bez DPH	Cena v Czk s DPH
<b>3 21 27 005 00 6</b>	<b>192,00</b>	232,32

## PŘÍSLUŠENSTVÍ GWP 10

**ZÁVĚSNÉ ZAŘÍZENÍ**

Pro kolmé zavěšení na vyvažovacím zařízení. vodorovně a kolmém

Objednací číslo	Cena v Czk bez DPH	Cena v Czk s DPH
<b>3 21 25 050 00 7</b>	<b>339,00</b>	410,19

## 2 MAGNETICKÝ STOJAN VRTAČKY



IBS 16	MBS 16 X	MBS 25 F	MBS 32 F
Průmyslový stojan pro vrtačky s kapacitou vrtání do 16 mm.	Magnetický stojan vrtačky pro stroje do vrtné kapacity 16 mm.	Magnetický stojan vrtačky s jemným nastavením pro stroje do vrtné kapacity 23 mm.	Magnetický stojan vrtačky s jemným nastavením pro stroje do vrtné kapacity 32 mm.

STRANA		79	79	80	80
Jmenovitý příkon	W		100	100	130
Zástrčka max.:	A		16	16	16
Pro upínací hrdlo Ø	mm	53	43	53	63 / 65
Spirálový vrták max. Ø	mm	16	16	25	32
Řezání závitů		M 12	M 12	M 20	M 24
Zahlubování max. Ø	mm	50	50	50	60
Vystružování max. Ø	mm	16	16	25	40
Zdvih	mm	145	145	145	178
Rozsah otáčení stojanu vrtačky				7°	350°
Celkový rozsah zdvíhu	mm	295	325	290	365
Rozsah nastavení stojanu vrtačky	mm			6	10
Přidrzná síla magnetu	N		12 500	14 000	18 000
Rozměry magnetického podstavce	mm		195 x 90	205 x 95	220 x 100
Kabel se zástrčkou	m		4	4	4
Hmotnost dle EPTA	kg	8,00	9,00	12,50	21,80



## IBS 16



Průmyslový stojan pro vrtačky s kapacitou vrtání do 16 mm.

Pro upínací hrdlo Ø	mm	53
Spirálový vrták max. Ø	mm	16
Řezání závitů		M 12
Zahlubování max. Ø	mm	50
Vystružování max. Ø	mm	16
Zdvih	mm	145
Celkový rozsah zdvíhu	mm	295
Hmotnost dle EPTA	kg	8,00

<b>Objednací číslo</b>	9 03 20 223 00 0
EAN	4014586878515
<b>Cena v Czk bez DPH [PK01]</b>	<b>14.814,00</b>
Cena v Czk s DPH [PK01]	17.924,94

## PŘEDNOSTI FEIN

- + Lehký, kompaktní průmyslový stojan vrtačky s hliníkovou základní deskou pro univerzální použití, jako vrtání, řezání závitů, vystružování a hloubení.
- + dvojité vedení motoru vrtacího vřeteníku vhodné pro použití největších vrtacích nástrojů
- + Základní deska s vrtným obrázcem pro svařovací stoly System 28 Demmeler a Siegmund.
- + Integrovaný zásobník chladicí kapaliny s flexibilní článkovitou hadicí.
- + Ruční ovládání posuvu s možností umístění na druhé straně.
- + Výška saní nastavitelná bez nářadí.

## DODÁVKA

1 nádoba na chladicí kapalinu,  
1 flexibilní článková hadice,  
1 redukční kroužek Ø 43 mm

Příslušenství viz. Strana 81

## MBS 16 X



Magnetický stojan vrtačky pro stroje do vrtné kapacity 16 mm.

Jmenovitý příkon	W	100
Zástrčka max.:	A	16
Pro upínací hrdlo Ø	mm	43
Spirálový vrták max. Ø	mm	16
Řezání závitů		M 12
Zahlubování max. Ø	mm	50
Vystružování max. Ø	mm	16
Zdvih	mm	145
Celkový rozsah zdvíhu	mm	325
Přidrzná síla magnetu	N	12 500
Rozměry magnetického podstavce	mm	195 x 90
Kabel se zástrčkou	m	4
Hmotnost dle EPTA	kg	9,00

## PŘEDNOSTI FEIN

- + Lehký, kompaktní magnetický stojan vrtačky pro univerzální použití, jako vrtání, řezání závitů, vystružování a hloubení.
- + dvojité vedení motoru vrtacího vřeteníku vhodné pro použití největších vrtacích nástrojů
- + Velká magnetická přidrzná síla a bezpečnostní spínání zaručují bezpečnou práci v každé poloze.
- + Integrovaný zásobník chladicí kapaliny s flexibilní článkovitou hadicí.
- + Ruční ovládání posuvu s možností umístění na druhé straně.
- + Výška saní nastavitelná bez nářadí.

## DODÁVKA

1 nádoba na chladicí kapalinu, 1 pás,  
1 dotyková ochrana

Příslušenství viz. Strana 81

<b>Objednací číslo</b>	9 03 21 223 00 0
EAN	4014586895475
<b>Cena v Czk bez DPH [PK01]</b>	<b>30.979,00</b>
Cena v Czk s DPH [PK01]	37.484,59

## 2 MAGNETICKÝ STOJAN VRTAČKY

### MBS 25 F



#### DODÁVKA

1 nádoba na chladicí kapalinu, 1 pás,  
1 dotyková ochrana, 1 redukční  
kroužek Ø 43 mm

**Příslušenství viz. Strana 81**

Magnetický stojan vrtačky s jemným nastavením pro stroje do vrtné kapacity 23 mm.

Jmenovitý příkon	W	100
Zástrčka max.:	A	16
Pro upínací hrdlo Ø	mm	53
Spirálový vrták max. Ø	mm	25
Řezání závitů		M 20
Zahlabování max. Ø	mm	50
Vystružování max. Ø	mm	25
Zdvih	mm	145
Celkový rozsah zdvihu	mm	290
Přidrzná síla magnetu	N	14 000
Rozsah nastavení stojanu vrtačky	mm	6
Rozsah otáčení stojanu vrtačky		7°
Rozměry magnetického podstavce	mm	205 x 95
Kabel se zástrčkou	m	4
Hmotnost dle EPTA	kg	12,50

#### PŘEDNOSTI FEIN

- + Univerzální použití k vrtání, řezání závitů, vystružování a zahlabování.
- + Přesné nastavení vrtacího vřeteníku pro pohodlné směrování stroje.
- + dvojité vedení motoru vrtacího vřeteníku vhodné pro použití největších vrtacích nástrojů
- + Ruční ovládání posuvu s možností umístění na druhé straně.
- + Integrovaný zásobník chladicí kapaliny s flexibilní článkovitou hadicí.
- + Vysoká přidrzná síla magnetu.
- + Výška sani nastavitelná bez nářadí.

<b>Objednací číslo</b>	9 03 22 223 00 0
EAN	4014586895482
<b>Cena v CzK bez DPH [PK01]</b>	<b>44.229,00</b>
Cena v CzK s DPH [PK01]	53.517,09

### MBS 32 F



#### DODÁVKA

1 upínací pás, 1 hák na třísky, 1 kryt na  
ochranu před třískami, 2 klíče

**Příslušenství viz. Strana 81**

Magnetický stojan vrtačky s jemným nastavením pro stroje do vrtné kapacity 32 mm.

Jmenovitý příkon	W	130
Zástrčka max.:	A	16
Pro upínací hrdlo Ø	mm	63 / 65
Spirálový vrták max. Ø	mm	32
Řezání závitů		M 24
Zahlabování max. Ø	mm	60
Vystružování max. Ø	mm	40
Zdvih	mm	178
Celkový rozsah zdvihu	mm	365
Přidrzná síla magnetu	N	18 000
Rozsah nastavení stojanu vrtačky	mm	10
Rozsah otáčení stojanu vrtačky		350°
Rozměry magnetického podstavce	mm	220 x 100
Kabel se zástrčkou	m	4
Hmotnost dle EPTA	kg	21,80

#### PŘEDNOSTI FEIN

- + Univerzální použití k vrtání, řezání závitů, vystružování a zahlabování.
- + Po upnutí elektromagnetem je možné lehce a přesně nastavovat a centrovat pozici nástroje.
- + Velká magnetická přidrzná síla a bezpečnostní spínání zaručují bezpečnou práci v každé poloze.
- + Plynulé nastavení rozsahu zdvihu.
- + Kompaktní konstrukce.
- + Optimální hmotnostní poměr.
- + Robustní a přesné dvojité rybinové vedení.
- + Univerzálně použitelný pro strojní zařízení s upínacím hrdlem.

<b>Objednací číslo</b>	9 03 16 223 00 8
EAN	4014586847924
<b>Cena v CzK bez DPH [PK01]</b>	<b>71.842,00</b>
Cena v CzK s DPH [PK01]	86.928,82

## PŘÍSLUŠENSTVÍ IBS 16



**REDUKČNÍ KROUŽKY**  
pro upevnění strojů s upínacím krčkem Ø 43 mm  
FEIN BOS, KBH

Ø mm	Objednací číslo	Cena v CzK bez DPH	Cena v CzK s DPH
53 / 43	<b>3 26 23 014 01 0</b>	<b>1.155,00</b>	1.397,55

## PŘÍSLUŠENSTVÍ MBS 16 X



**REDUKČNÍ KROUŽKY**  
pro upevnění strojů s upínacím krčkem-Ø 33 mm.

Ø mm	Objednací číslo	Cena v CzK bez DPH	Cena v CzK s DPH
43 / 33	<b>3 26 23 012 01 9</b>	<b>1.155,00</b>	1.397,55



**REDUKČNÍ KROUŽKY**  
k upnutí zařízení s upínacím krčkem Ø 38 mm

Ø mm	Objednací číslo	Cena v CzK bez DPH	Cena v CzK s DPH
43 / 38	<b>3 26 23 013 00 4</b>	<b>1.155,00</b>	1.397,55

## PŘÍSLUŠENSTVÍ MBS 25 F



**REDUKČNÍ KROUŽKY**  
k upnutí zařízení s upínacím krčkem Ø 38 mm

Ø mm	Objednací číslo	Cena v CzK bez DPH	Cena v CzK s DPH
53 / 38	<b>3 26 23 010 00 8</b>	<b>1.155,00</b>	1.397,55



**REDUKČNÍ KROUŽKY**  
pro upevnění strojů s upínacím krčkem Ø 43 mm

Ø mm	Objednací číslo	Cena v CzK bez DPH	Cena v CzK s DPH
53 / 43	<b>3 26 23 009 00 6</b>	<b>1.155,00</b>	1.397,55



**REDUKČNÍ KROUŽKY**  
pro upevnění strojů s upínacím krčkem Ø 43 mm  
FEIN BOS, KBH

Ø mm	Objednací číslo	Cena v CzK bez DPH	Cena v CzK s DPH
53 / 43	<b>3 26 23 014 01 0</b>	<b>1.155,00</b>	1.397,55

## PŘÍSLUŠENSTVÍ MBS 16 X, MBS 25 F, MBS 32 F



**DESKA S PŘÍSAVKAMI**  
pro nemagnetické materiály, 250 x 330 x 110 mm

Objednací číslo	Cena v CzK bez DPH	Cena v CzK s DPH
<b>9 26 02 054 01 6</b>	<b>16.409,00</b>	19.854,89



**VAKUOVÁ DESKA**  
na antimagnetické hmoty a strukturované podklady (rýhované plechy, bradavkovité plechy aj.). Je potřeba vakuové čerpadlo. Vakuová destička 396 x 200 x 95 mm

Objednací číslo	Cena v CzK bez DPH	Cena v CzK s DPH
<b>9 26 02 057 01 7</b>	<b>17.049,00</b>	20.629,29



**PŘÍPRAVEK PRO VRTÁNÍ TRUBEK**  
včetně upínacího pásu, k vrtání otvorů na trubkách s Ø trubky 60 až 300 mm, 220 x 130 mm.

Objednací číslo	Cena v CzK bez DPH	Cena v CzK s DPH
<b>9 26 02 055 01 0</b>	<b>8.937,00</b>	10.813,77



**VAKUOVÉ ČERPADLO**  
Vakuové čerpadlo 230 V 50 Hz, 92 W, nasávané množství 0,015 m<sup>3</sup>/min, -0,8 bar, hmotnost 2,5 kg, včetně sací hadice, stupeň krytí: IP 30, třída ochrany: I, doba zapnutí: provoz 15 min. / přestávka 10 min. (interval)

Objednací číslo	Cena v CzK bez DPH	Cena v CzK s DPH
<b>9 26 01 022 01 3</b>	<b>15.977,00</b>	19.332,17

# ŠROUBOVÁNÍ



### AKUMULÁTOROVÁ VRTAČKA/ ŠROUBOVÁK 84

Optimální kombinace flexibility, síly a spolehlivosti. Vytvořeno pro vrtání, řezání závitů a šroubování do kovu.



### AKUMULÁTOROVÝ RÁZOVÝ UTAHOVÁK 90

Výjimečně efektivní a vždy spolehlivé. Mnohostranně použitelné a trvale zatížitelné.



### ŠROUBOVÁK S KOLMOU RUKOJETÍ ACCUTEC 93

Přesný akumulátorový šroubovák s dlouhou životností pro měkká a tvrdá šroubová spojení v sériové průmyslové výrobě.



### ÚHLOVÝ ŠROUBOVÁK 94 S PODÉLNOU RUKOJETÍ ACCUTEC

Přesný akumulátorový šroubovák s dlouhou životností pro měkká a tvrdá šroubová spojení v sériové průmyslové výrobě.



### ŠROUBOVÁK DO KOVU 97

Pro bezpečné, bezchybné zpracování samořezných a závitových šroubů při stavbách střech a průčelí, jakož i v oblastech topení, klimatizace a větrání.



### 3 AKUMULÁTOROVÁ VRTAČKA/ŠROUBOVÁK



ASCM 18 QM SELECT	ASCM 18 QSW SELECT	ABS 18 Q SELECT	ASB 18 Q SELECT
4 stupňová akumulátorová vrtačka/šroubovák s bezkartáčovým motorem a rozhraním QuickIN MAX. Nekompromisní výkon při vrtání a řezání závitů do 12 mm a vrtání s korunkami ze slinutých karbidů.	Malá a lehká 4 stupňová akumulátorová vrtačka/šroubovák s bezkartáčovým motorem a rozhraním QuickIN. Perfektní pro univerzální vrtání a šroubování do 8 mm.	2 stupňová akumulátorová vrtačka/šroubovák s bezkartáčovým motorem a rozhraním QuickIN. Perfektní pro vrtání a řezání závitů do 10 mm.	2 stupňová akumulátorová přiklepová vrtačka/šroubovák s bezkartáčovým motorem a rozhraním QuickIN. Perfektní pro vrtání do 10 mm do kovu, kamene a zdva.

STRANA		85	85	86	86
Odnímatelné sklíčidlo vrtáku		•	•	•	•
Elektronické odpojení točivého momentu		•			
Napětí akumulátoru	V	18	18	18	18
Kompatibilita akumulátoru		Lithium-iontový / HighPower lithium-iontový	Lithium-iontový / HighPower lithium-iontový	Lithium-iontový / HighPower lithium-iontový	Lithium-iontový / HighPower lithium-iontový
Rozhraní akumulátoru		18 V	MultiVolt	MultiVolt	MultiVolt
Motor		bez kartáčů	bez kartáčů	bez kartáčů	bez kartáčů
Převodovka		4 stupňová	4 stupňová	2 stupňová	2 stupňová
Rozhraní příslušenství		QuickIN MAX	QuickIN	QuickIN	QuickIN
Otáčky při chodu naprázdno	min <sup>-1</sup>	400 / 800 / 1 950 / 3 850	400 / 700 / 1 400 / 2 500	450 / 2 000	450 / 2 000
Ferkvence přiklepu	min <sup>-1</sup>				7 360 / 32 000
Max. točivý moment (tvrdý/měkký spoj)	Nm	90 / 45	40 / 20	60 / 32	60 / 32
Stupně utahovacího momentu		15 + 1	20 + 1	22 + 1	22 + 1
Upínací rozsah vrtacího sklíčidla	mm	1,5 - 13	1,5 - 13	1,5 - 13	1,5 - 13
Šroubování	mm	10 x 400	8 x 200	8 x 300	8 x 300
Vrták Ø ocel	mm	25	13	13	13
Vrták na dřevo Ø	mm	50	40	50	50
Vrták na kámen Ø	mm				13
Řezání závitů		M 12	M 8	M 10	M 10
Hmotnost bez akumulátoru	kg	1,50	1,20	1,30	1,30

- obsaženo

**ASCM 18 QM SELECT**



4 stupňová akumulátorová vrtačka/šroubovák s bezkartáčovým motorem a rozhraním QuickIN MAX. Nekompromisní výkon při vrtání a řezání závitů do 12 mm a vrtání s korunkami ze slinutých karbidů.

Napětí akumulátoru	V	18
Kompatibilita akumulátoru		Lithium-iontový / HighPower lithium-iontový
Rozhraní akumulátoru		18 V
Motor		bez kartáčů
Převodovka		4 stupňová
Rozhraní příslušenství		QuickIN MAX
Otáčky při chodu naprázdno	min <sup>-1</sup>	400 / 800 / 1 950 / 3 850
Max. točivý moment (tvrdý/měkký spoj)	Nm	90 / 45
Stupně utahovacího momentu		15 + 1
Upínací rozsah vrtacího skličidla	mm	1,5 - 13
Šroubování	mm	10 x 400
Vrták Ø ocel	mm	25
Vrták na dřevo Ø	mm	50
Řezání závitů		M 12
Hmotnost bez akumulátoru	kg	1,50
<b>Objednací číslo</b>		<b>7 116 11 64 00 0</b>
EAN		4014586887340
<b>Cena v CzK bez DPH [PK18]</b>		<b>7.924,00</b>
Cena v CzK s DPH [PK18]		9.588,04

**PŘEDNOSTI FEIN**

- + Bezkartáčový motor FEIN PowerDrive, zcela uzavřený a chráněný před prachem, s účinností vyšší o 30 % a dlouhou životností.
- + 4stupňová celokovová převodovka. Optimální řezná rychlost pro vrtání do kovu a pro samořezné šrouby.
- + Rozhraní pro příslušenství QuickIN MAX pro veškeré příslušenství QuickIN a QuickIN MAX. Rychlá výměna mezi jednotlivými pracovními kroky.
- + Vysoké utahovací momenty až 90 Nm.
- + Vč. QuickIN celokovového skličidla vrtáku (120 Nm) s tvrdokovovými upínacími čelistmi a vysokými upínacími silami.
- + Ve 4. stupni optimální otáčky (3 850 min<sup>-1</sup>) pro malé průměry.
- + Ve 3. stupni optimální otáčky (1 950 min<sup>-1</sup>) pro průměry 8 mm.
- + Výkonné řezání závitů v 1. stupni.
- + Elektronické nastavení utahovacího momentu.
- + Šroubuje šrouby 10 x 400 mm bez předvrtání.
- + 2 500 šroubových spojů (5 x 40 mm do dřeva) na jedno nabití akumulátoru (6 Ah).
- + Nabíječka pro všechny lithium-iontové akumulátory FEIN všech tříd napětí.
- + Stav nabití akumulátoru můžete odečítat přímo na akumulátoru.
- + Technologie FEIN SafetyCell. Chrání akumulátor a stroj před přetížením, přehřátím a hlubokým vybitím.
- + Rozsáhlá ochrana uživatele díky blokovacímu systému opětovného rozběhu, elektronické ochraně proti přetížení a brzdě.

**DODÁVKA**

1 QuickIN skličidlo vrtáku (120 Nm), 1 přichytka na opasek, 1 box na bity, 1 rukojeť, 1 umělohmotný kufřík na nářadí

Příslušenství viz. Strana 87

Startovací sady akumulátorů na straně 289.

**ASCM 18 QSW SELECT**



Malá a lehká 4 stupňová akumulátorová vrtačka/šroubovák s bezkartáčovým motorem a rozhraním QuickIN. Perfektní pro univerzální vrtání a šroubování do 8 mm.

Napětí akumulátoru	V	18
Kompatibilita akumulátoru		Lithium-iontový / HighPower lithium-iontový
Rozhraní akumulátoru		MultiVolt
Motor		bez kartáčů
Převodovka		4 stupňová
Rozhraní příslušenství		QuickIN
Otáčky při chodu naprázdno	min <sup>-1</sup>	400 / 700 / 1 400 / 2 500
Max. točivý moment (tvrdý/měkký spoj)	Nm	40 / 20
Stupně utahovacího momentu		20 + 1
Upínací rozsah vrtacího skličidla	mm	1,5 - 13
Šroubování	mm	8 x 200
Vrták Ø ocel	mm	13
Vrták na dřevo Ø	mm	40
Řezání závitů		M 8
Hmotnost bez akumulátoru	kg	1,20
<b>Objednací číslo</b>		<b>7 116 12 64 00 0</b>
EAN		4014586889900
<b>Cena v CzK bez DPH [PK18]</b>		<b>6.334,00</b>
Cena v CzK s DPH [PK18]		7.664,14

**PŘEDNOSTI FEIN**

- + Bezkartáčový motor FEIN PowerDrive s účinností vyšší o 30 % a dlouhou životností.
- + 4stupňová celokovová převodovka. Optimální řezná rychlost pro vrtání do kovu a pro samořezné šrouby.
- + Rozhraní pro příslušenství QuickIN pro veškeré příslušenství QuickIN. Rychlá výměna mezi jednotlivými pracovními kroky.
- + Flexibilita s rozhraním FEIN MultiVolt. Stroj lze používat se všemi lithium-iontovými akumulátory FEIN (12–18 V).
- + Vysoké utahovací momenty až 40 Nm.
- + Ve 4. stupni optimální otáčky (2 500 min<sup>-1</sup>) pro průměry až 6 mm.
- + Mechanické nastavení utahovacího momentu.
- + Kompaktní a lehká konstrukce.
- + 550 šroubových spojů (5 x 40 mm do dřeva) na jedno nabití akumulátoru (3 Ah).
- + Vč. QuickIN celokovového skličidla vrtáku (120 Nm) s tvrdokovovými upínacími čelistmi a vysokými upínacími silami.
- + Nabíječka pro všechny lithium-iontové akumulátory FEIN všech tříd napětí.
- + Stav nabití akumulátoru můžete odečítat přímo na akumulátoru.
- + Technologie FEIN SafetyCell. Chrání akumulátor a stroj před přetížením, přehřátím a hlubokým vybitím.
- + Rozsáhlá ochrana uživatele díky blokovacímu systému opětovného rozběhu, elektronické ochraně proti přetížení a brzdě.

**DODÁVKA**

1 QuickIN skličidlo vrtáku (120 Nm), 1 přichytka na opasek, 1 box na bity, 1 umělohmotný kufřík na nářadí

Příslušenství viz. Strana 87

Startovací sady akumulátorů na straně 289.

**Určení stupně na základě řezné rychlosti a průměru vrtaného otvoru.**

**4 stupňová akumulátorová vrtačka/šroubovák (ASCM 18 QM)**

Ø vrtáku	Řezná rychlost (m/min)			
	15	30	40	50
mm				
2	3. stupeň	4. stupeň	4. stupeň	4. stupeň
4	2. stupeň	3. stupeň	4. stupeň	4. stupeň
6	2. stupeň	3. stupeň	3. stupeň	3. stupeň
8	1. stupeň	2. stupeň	3. stupeň	3. stupeň
10	1. stupeň	2. stupeň	2. stupeň	3. stupeň
12	1. stupeň	2. stupeň	2. stupeň	2. stupeň

**4 stupňová akumulátorová vrtačka/šroubovák (ASCM 18 QSW)**

Ø vrtáku	Řezná rychlost (m/min)			
	15	30	40	50
mm				
2	4. stupeň	4. stupeň	4. stupeň	4. stupeň
4	3. stupeň	4. stupeň	4. stupeň	4. stupeň
6	2. stupeň	3. stupeň	4. stupeň	4. stupeň
8	1. stupeň	3. stupeň	3. stupeň	3. stupeň
10	-	-	-	-
12	-	-	-	-

### 3 AKUMULÁTOROVÁ VRTAČKA/ŠROUBOVÁK

#### ABS 18 Q SELECT



#### ASB 18 Q SELECT



2 stupňová akumulátorová vrtačka/šroubovák s bezkartáčovým motorem a rozhraním QuickIN. Perfektní pro vrtání a řezání závitů do 10 mm.

2 stupňová akumulátorová příklepová vrtačka/šroubovák s bezkartáčovým motorem a rozhraním QuickIN. Perfektní pro vrtání do 10 mm do kovu, kamene a zdíva.

Napětí akumulátoru	V	18	18
Kompatibilita akumulátoru		Lithium-iontový / HighPower lithium-iontový	Lithium-iontový / HighPower lithium-iontový
Rozhraní akumulátoru		MultiVolt	MultiVolt
Motor		bez kartáčů	bez kartáčů
Převodovka		2 stupňová	2 stupňová
Rozhraní příslušenství		QuickIN	QuickIN
Otáčky při chodu naprázdno	min <sup>-1</sup>	450 / 2 000	450 / 2 000
Ferkvence příklepu	min <sup>-1</sup>	--	7 360 / 32 000
Max. točivý moment (tvrdý/měkký spoj)	Nm	60 / 32	60 / 32
Stupně utahovacího momentu		22 + 1	22 + 1
Upínací rozsah vrtacího sklíčidla	mm	1,5 - 13	1,5 - 13
Šroubování	mm	8 x 300	8 x 300
Vrták Ø ocel	mm	13	13
Vrták na dřevo Ø	mm	50	50
Vrták na kámen Ø	mm	--	13
Řezání závitů		M 10	M 10
Hmotnost bez akumulátoru	kg	1,30	1,30

#### PŘEDNOSTI FEIN

- + Bezkartáčový motor FEIN PowerDrive s účinností vyšší o 30 % a dlouhou životností.
- + Rozhraní pro příslušenství QuickIN pro veškeré příslušenství QuickIN. Rychlá výměna mezi jednotlivými pracovními kroky.
- + Rozhraní MultiVolt. Akumulátorové nářadí lze používat se všemi lithium-iontovými akumulátory FEIN (12–18 V).
- + 2stupňová celokovová převodovka pro vrtání do kovu a pro samořezné šrouby.
- + 2stupňová celokovová převodovka s připojitelným rázovým mechanismem pro vrtání do kovu, kamene a zdíva.
- + Vč. QuickIN celokovového sklíčidla vrtáku (120 Nm) s tvrdokovovými upínacími čelistmi a vysokými upínacími silami.
- + Mechanické nastavení utahovacího momentu.
- + Kompaktní konstrukce.
- + 900 šroubových spojů (5 x 40 mm do dřeva) na jedno nabití akumulátoru (3 Ah).
- + Nabíječka pro všechny lithium-iontové akumulátory FEIN všech tříd napětí.
- + Stav nabití akumulátoru můžete odečítat přímo na akumulátoru.
- + Technologie FEIN SafetyCell. Chrání akumulátor a stroj před přetížením, přehřátím a hlubokým vybitím.
- + Rozsáhlá ochrana uživatele díky blokovacímu systému opětovného rozběhu, elektronické ochraně proti přetížení a brzdě.

#### DODÁVKA

1 QuickIN sklíčidlo vrtáku (120 Nm), 1 příchytka na opasek, 1 box na bity, 1 umělohmotný kufřík na nářadí

<b>Objednací číslo</b>	<b>7 113 22 64 00 0</b>	<b>7 113 23 64 00 0</b>
EAN	4014586887203	4014586887265
<b>Cena v CzK bez DPH [PK18]</b>	<b>6.530,00</b>	<b>7.113,00</b>
Cena v CzK s DPH [PK18]	7.901,30	8.606,73

**Příslušenství viz. Strana 87**

**Startovací sady akumulátorů na straně 289.**







Hloubka řezu mm	Průměr vrtání mm	Objednací číslo	Cena v CzK bez DPH	Cena v CzK s DPH
4	45	<b>6 31 31 445 01 0</b>	<b>2.399,00</b>	2.902,79
4	46	<b>6 31 31 446 01 0</b>	<b>2.604,00</b>	3.150,84
4	47	<b>6 31 31 447 01 0</b>	<b>2.604,00</b>	3.150,84
4	48	<b>6 31 31 448 01 0</b>	<b>2.604,00</b>	3.150,84
4	49	<b>6 31 31 449 01 0</b>	<b>2.604,00</b>	3.150,84
4	50	<b>6 31 31 450 01 0</b>	<b>2.265,00</b>	2.740,65
4	51	<b>6 31 31 451 01 0</b>	<b>2.340,00</b>	2.831,40
4	52	<b>6 31 31 452 01 0</b>	<b>2.691,00</b>	3.256,11
4	53	<b>6 31 31 453 01 0</b>	<b>2.691,00</b>	3.256,11
4	54	<b>6 31 31 454 01 0</b>	<b>2.340,00</b>	2.831,40
4	55	<b>6 31 31 455 01 0</b>	<b>2.744,00</b>	3.320,24
4	56	<b>6 31 31 456 01 0</b>	<b>2.457,00</b>	2.972,97
4	57	<b>6 31 31 457 01 0</b>	<b>2.938,00</b>	3.554,98
4	58	<b>6 31 31 458 01 0</b>	<b>3.217,00</b>	3.892,57
4	59	<b>6 31 31 459 01 0</b>	<b>3.375,00</b>	4.083,75
4	60	<b>6 31 31 460 01 0</b>	<b>3.072,00</b>	3.717,12
4	65	<b>6 31 31 465 01 0</b>	<b>3.845,00</b>	4.652,45
4	68	<b>6 31 31 468 01 0</b>	<b>4.082,00</b>	4.939,22



#### KORUNKA PRO JÁDROVÉ VRTÁNÍ ZE SLINUTÉHO KARBIDU S UPNUTÍM QUICKIN PLUS

Maximální životnost díky zubům ze slinutého karbidu.  
Vynikající řezný výkon ve všech běžných kovech.  
Metrické rozměry, hloubka řezu 20 mm, Ø vrtání ocel až 25 mm, Ø vrtání hliník až 30 mm.

Hloubka řezu mm	Průměr vrtání mm	Objednací číslo	Cena v CzK bez DPH	Cena v CzK s DPH
20	14	<b>6 31 30 014 01 0</b>	<b>1.491,00</b>	1.804,11
20	15	<b>6 31 30 015 01 0</b>	<b>1.491,00</b>	1.804,11
20	16	<b>6 31 30 016 01 0</b>	<b>1.491,00</b>	1.804,11
20	17	<b>6 31 30 017 01 0</b>	<b>1.491,00</b>	1.804,11
20	18	<b>6 31 30 018 01 0</b>	<b>1.491,00</b>	1.804,11
20	19	<b>6 31 30 019 01 0</b>	<b>1.491,00</b>	1.804,11
20	20	<b>6 31 30 020 01 0</b>	<b>1.491,00</b>	1.804,11
20	21	<b>6 31 30 021 01 0</b>	<b>1.491,00</b>	1.804,11
20	22	<b>6 31 30 022 01 0</b>	<b>1.491,00</b>	1.804,11
20	23	<b>6 31 30 023 01 0</b>	<b>1.491,00</b>	1.804,11
20	24	<b>6 31 30 024 01 0</b>	<b>1.556,00</b>	1.882,76
20	25	<b>6 31 30 025 01 0</b>	<b>1.556,00</b>	1.882,76
20	26	<b>6 31 30 026 01 0</b>	<b>1.556,00</b>	1.882,76
20	27	<b>6 31 30 027 01 0</b>	<b>1.556,00</b>	1.882,76
20	28	<b>6 31 30 028 01 0</b>	<b>1.556,00</b>	1.882,76
20	29	<b>6 31 30 029 01 0</b>	<b>1.656,00</b>	2.003,76
20	30	<b>6 31 30 030 01 0</b>	<b>1.656,00</b>	2.003,76



#### STŘEDICÍ VRTÁK

Balení ks	Objednací číslo	Cena v CzK bez DPH	Cena v CzK s DPH
1	<b>6 31 14 038 01 0</b>	<b>512,00</b>	619,52
5	<b>6 31 14 038 02 0</b>	<b>2.304,00</b>	2.787,84

### 3 AKUMULÁTOROVÝ RÁZOVÝ UTAHOVÁK



#### ASCD 18-1000 W34 SELECT

Akumulátorový rázový utahovák s bezkartáčovým motorem a nastavením utahovacího momentu v 6 stupních. Pro metrické šroubové spoje do M27.

#### ASCD 18-300 W2 SELECT

Akumulátorový rázový utahovák s bezkartáčovým motorem a nastavením utahovacího momentu v 6 stupních. Pro metrické šroubové spoje do M18.

#### ASCD 18-200 W4 SELECT

Akumulátorový rázový utahovák s bezkartáčovým motorem a nastavením utahovacího momentu v 6 stupních. Pro univerzální šroubové spoje vč. samovyrtávacích šroubů.

STRANA		91	91	91
Napětí akumulátoru	V	18	18	18
Kompatibilita akumulátoru		Lithium-iontový / HighPower lithium-iontový	Lithium-iontový / HighPower lithium-iontový	Lithium-iontový / HighPower lithium-iontový
Rozhraní akumulátoru		MultiVolt	MultiVolt	MultiVolt
Motor		bez kartáčů	bez kartáčů	bez kartáčů
Otáčky při chodu naprázdno	min <sup>-1</sup>	0 - 1 800	0 - 1 700	0 - 1 500
Frekvence přiklepu	min <sup>-1</sup>	0 - 2 200	0 - 3 400	0 - 3 000
Max. točivý moment	Nm	1 050	290	210
Max. metrický šroub		M27 (8.8)	M18 (8.8)	
Stupně utahovacího momentu		6	6	6
Upnutí nástroje		3/4" Vnější čtyřhran	1/2" Vnější čtyřhran	1/4" Vnitřní šestihran
Hmotnost bez akumulátoru	kg	3,00	1,00	1,00

**ASCD 18-1000 W34 SELECT**

**DODÁVKA**

1 umělohmotný kufřík na nářadí

**Příslušenství viz. Strana 92**
**Startovací sady akumulátorů na straně 289.**

Akumulátorový rázový uťahovák s bezkartáčovým motorem a nastavením utahovacího momentu v 6 stupních. Pro metrické šroubové spoje do M27.

Napětí akumulátoru	V	18
Kompatibilita akumulátoru		Lithium-iontový / HighPower lithium-iontový
Rozhraní akumulátoru		MultiVolt
Motor		bez kartáčů
Otáčky při chodu naprázdno	min <sup>-1</sup>	0 - 1 800
Ferkvence přiklepu	min <sup>-1</sup>	0 - 2 200
Max. točivý moment	Nm	1 050
Stupně utahovacího momentu		6
Upnutí nástroje		3/4" Vnější čtyřhran
Max. metrický šroub		M27 (8.8)
Šroub Ø	mm	12 x 600
Hmotnost bez akumulátoru	kg	3,00

<b>Objednací číslo</b>	<b>7 115 08 64 00 0</b>
EAN	4014586891651
<b>Cena v CzK bez DPH [PK18]</b>	<b>11.573,00</b>
Cena v CzK s DPH [PK18]	14.003,33

**PŘEDNOSTI FEIN**

- + Elektronické nastavení utahovacího momentu v 6 stupních zabraňuje odtržení hlav šroubů.
- + Vysoký utahovací moment až 1 050 Nm pro utahování a povolování šroubů až do M27.
- + Bezkartáčový motor FEIN PowerDrive s účinností vyšší o 30 % a dlouhou životností.
- + Maximální povolovací moment 1 500 Nm v levotočivém chodu.
- + Bezpečné spojení hlavic s výstupním čtyřhranem díky silovému a tvarovému uzávěru.
- + Vnější čtyřhran 3/4" pro upnutí příklepových hlavic.
- + Robustní celokovová převodovka.
- + Rozhraní MultiVolt. Akumulátorové nářadí lze používat se všemi lithium-iontovými akumulátory FEIN (12–18 V).
- + 130 šroubových spojů (M27) na jedno nabití akumulátoru (6 Ah).
- + Nabíječka pro všechny lithium-iontové akumulátory FEIN všech tříd napětí.
- + Stav nabití akumulátoru můžete odečítat přímo na akumulátoru.
- + Technologie FEIN SafetyCell. Chrání akumulátor a stroj před přetížením, přehřátím a hlubokým vybitím.
- + Rozsáhlá ochrana uživatele díky blokovacímu systému opětovného rozběhu, elektronické ochraně proti přetížení a brzdě.

**3**
**ASCD 18-300 W2 SELECT**

Akumulátorový rázový uťahovák s bezkartáčovým motorem a nastavením utahovacího momentu v 6 stupních. Pro metrické šroubové spoje do M18.

Napětí akumulátoru	V	18
Kompatibilita akumulátoru		Lithium-iontový / HighPower lithium-iontový
Rozhraní akumulátoru		MultiVolt
Motor		bez kartáčů
Otáčky při chodu naprázdno	min <sup>-1</sup>	0 - 1 700
Ferkvence přiklepu	min <sup>-1</sup>	0 - 3 400
Max. točivý moment	Nm	290
Stupně utahovacího momentu		6
Upnutí nástroje		1/2" Vnější čtyřhran
Max. metrický šroub		M18 (8.8)
Šroub Ø	mm	8 x 300
Hmotnost bez akumulátoru	kg	1,00

**PŘEDNOSTI FEIN**

- + Bezkartáčový motor FEIN PowerDrive s účinností vyšší o 30 % a dlouhou životností.
- + Elektronické nastavení utahovacího momentu v 6 stupních zabraňuje odtržení hlav šroubů.
- + O 10 % vyšší točivý moment při levotočivém chodu pro uvolnění extrémně utažených šroubů.
- + Rozhraní MultiVolt. Akumulátorové nářadí lze používat se všemi lithium-iontovými akumulátory FEIN (12–18 V).
- + Čtyřhran 1/2" pro upnutí příklepových hlavic.
- + Robustní celokovová převodovka.
- + Dotyková ochrana na hlavě převodovky.
- + Kompaktní konstrukce.
- + 600 šroubových spojů (M18) na jedno nabití akumulátoru (6 Ah).
- + Nabíječka pro všechny lithium-iontové akumulátory FEIN všech tříd napětí.
- + Stav nabití akumulátoru můžete odečítat přímo na akumulátoru.
- + Technologie FEIN SafetyCell. Chrání akumulátor a stroj před přetížením, přehřátím a hlubokým vybitím.
- + Rozsáhlá ochrana uživatele díky blokovacímu systému opětovného rozběhu, elektronické ochraně proti přetížení a brzdě.
- + Metrické šrouby do M18 (8.8).

**DODÁVKA**

1 pýchytka na opasek, 1 box na bity, 1 umělohmotný kufřík na nářadí

<b>Objednací číslo</b>	<b>7 115 06 64 00 0</b>	<b>7 115 07 64 00 0</b>
EAN	4014586887425	4014586887449
<b>Cena v CzK bez DPH [PK18]</b>	<b>7.632,00</b>	<b>7.367,00</b>
Cena v CzK s DPH [PK18]	9.234,72	8.914,07

**Příslušenství viz. Strana 92**
**Startovací sady akumulátorů na straně 289.**

### 3 AKUMULÁTOROVÝ RÁZOVÝ UTAHOVÁK

#### VŠEOBECNÉ PŘÍSLUŠENSTVÍ



##### REDUKČNÍ ADAPTÉR

Adaptér 3/4" na 1/2".

Objednáací číslo	Cena v Czk bez DPH	Cena v Czk s DPH
<b>6 24 15 002 01 0</b>	<b>807,00</b>	976,47



##### NÁSTRČNÁ HLAVICE

Dlouhé, šestihřanné, 3/4" v upnutí.

velikost klíče mm	Závit	Délka mm	Objednáací číslo	Cena v Czk bez DPH	Cena v Czk s DPH
24	M16 (DIN/ISO)	95	<b>6 24 05 323 01 0</b>	<b>927,00</b>	1.121,67
27	M18 (DIN/ISO)	95	<b>6 24 05 324 01 0</b>	<b>999,00</b>	1.208,79
30	M20 (DIN/ISO)	95	<b>6 24 05 325 01 0</b>	<b>1.099,00</b>	1.329,79
32	M22 (DIN/ISO)	95	<b>6 24 05 326 01 0</b>	<b>1.202,00</b>	1.454,42
34	M24 (ISO)	95	<b>6 24 05 327 01 0</b>	<b>1.269,00</b>	1.535,49
36	M24 (DIN/ISO)	95	<b>6 24 05 328 01 0</b>	<b>1.375,00</b>	1.663,75
41	M27 (DIN/ISO)	95	<b>6 24 05 329 01 0</b>	<b>1.580,00</b>	1.911,80



##### SADA NÁSTRČNÝCH HLAVIC

Dlouhé, šestihřanné, 3/4" v upnutí, obsah: velikosti klíče 27, 30, 32, 36 a 41.

Délka mm	Objednáací číslo	Cena v Czk bez DPH	Cena v Czk s DPH
95	<b>6 24 05 323 02 0</b>	<b>5.462,00</b>	6.609,02



##### POJISTNÝ KOLÍK

Pro nástrčnou hlavici 3/4", Ø 4 mm, délka 36 mm.

Objednáací číslo	Cena v Czk bez DPH	Cena v Czk s DPH
<b>3 02 40 395 00 0</b>	<b>59,00</b>	71,39



##### POJISTNÝ KROUŽEK

Pro nástrčnou hlavici 3/4", Ø 38 mm.

Objednáací číslo	Cena v Czk bez DPH	Cena v Czk s DPH
<b>3 02 40 396 00 0</b>	<b>109,00</b>	131,89



##### SADA POJISTNÝCH KROUŽKŮ A KOLÍKŮ

Pro nástrčnou hlavici 3/4", obsahuje 3 pojistné kroužky (Ø 38 mm) a 3 pojistné kolíky (Ø 4 mm, délka 36 mm).

Objednáací číslo	Cena v Czk bez DPH	Cena v Czk s DPH
<b>3 02 40 396 01 0</b>	<b>443,00</b>	536,03

**ASM 18-3 PC**



**ASM 18-8 PC**



**ASM 18-12 PC**



Parametrizovatelný akumulátorový šroubovák s mechanickou uzavírací spojkou pro průmyslové použití.

Napětí akumulátoru	V	18	18	18
Rozhraní akumulátoru		MultiVolt	MultiVolt	MultiVolt
Rozsah točivého momentu	Nm	0,5 - 3	1 - 8	3 - 12
Otáčky při chodu naprázdno	min <sup>-1</sup>	110 - 1 200	110 - 1 200	80 - 900
Upnutí nástroje		1/4" Vnitřní šestihran	1/4" Vnitřní šestihran	1/4" Vnitřní šestihran
Hmotnost bez akumulátoru	kg	0,80	0,80	0,80

**PŘEDNOSTI FEIN**

- + Procesně způsobilé podle ISO 5393, VDI/VDE 2647, hodnota CMK > 1,67 při ± 10 % (vztaženo na 6 sigma).
- + Pro slabé a silné utažení.
- + Programovatelné parametry (až 5 kroků): otáčky, směr otáčení, úhel otáčení, práh točivého momentu, čas.
- + Díky nastavitelným kritériím chyb lze zabránit manipulaci při procesu šroubování.
- + Plynulé nastavení otáček.
- + Parametrizovatelné pro pravotočivý/levotočivý chod.
- + Bezkartáčový motor s účinností vyšší o 30 % a dlouhou životností.
- + Vysoká stabilita otáček pro konstantní postup práce.
- + V nepřetržitém provozu plně zatížitelný až do maximálního výstupního točivého momentu.
- + Extra krátká konstrukce pro použití ve stísněných prostorech.
- + Pohodlná práce díky malému obvodu a dobré stabilitě.
- + Optimalizované vedení vzduchu: netáhne ani na ruce, ani na obličej.
- + Extra velká a světlá signalizační jednotka (OK / není OK).
- + Optimální osvětlení místa pro šroubování.
- + Neopotřebitelný akcelerační spínač.
- + Barevné označení strojů pomocí kódovacích kroužků.
- + Možnost upevnění závěsného držáku (balancér).
- + Nastavitelný interval údržby díky integrovanému počítadlu šroubových spojů.
- + Nastavitelný ukazatel stavu nabití akumulátoru na stroji.
- + Rozhraní MultiVolt. Akumulátorové nářadí lze používat se všemi lithium-iontovými akumulátory FEIN (12–18 V).

**DODÁVKA**

Obsah balení bez akumulátorů, nabíječky a momentového klíče

<b>Objednáací číslo</b>	<b>7 112 77 60 00 0</b>	<b>7 112 78 60 00 0</b>	<b>7 112 79 60 00 0</b>
EAN	4014586891422	4014586891446	4014586891460
<b>Cena v CzK bez DPH [PK05]</b>	<b>15.192,00</b>	<b>15.192,00</b>	<b>15.192,00</b>
Cena v CzK s DPH [PK05]	18.382,32	18.382,32	18.382,32

Příslušenství viz. Strana 95

Startovací sady akumulátorů na straně 289.

### 3 ŠROUBOVÁK ACCUTEK

#### ASW 18-6 PC



#### ASW 18-12 PC



#### ASW 18-18 PC



Parametrizovatelný akumulátorový šroubovák s mechanickou uzavírací spojkou pro průmyslové použití.

Napětí akumulátoru	V	18	18	18
Rozhraní akumulátoru		MultiVolt	MultiVolt	MultiVolt
Rozsah točivého momentu	Nm	1,2 - 6	3 - 12	6 - 18
Otáčky při chodu naprázdno	min <sup>-1</sup>	100 - 1 340	75 - 1 020	65 - 900
Hmotnost bez akumulátoru	kg	1,00	1,00	1,20

#### PŘEDNOSTI FEIN

- + Procesně způsobilé podle ISO 5393, VDI/VDE 2647, hodnota CMK > 1,67 při ± 10 % (vztaženo na 6 sigma).
- + Pro slabé a silné utažení.
- + Programovatelné parametry (až 5 kroků): otáčky, směr otáčení, úhel otáčení, práh točivého momentu, čas.
- + Díky nastavitelným kritériím chyb lze zabránit manipulaci při procesu šroubování.
- + Plynulé nastavení otáček.
- + Parametrizovatelné pro pravotočivý/levotočivý chod.
- + Bezkartáčový motor FEIN PowerDrive s účinností vyšší o 30 % a dlouhou životností.
- + Vysoká stabilita otáček pro konstantní postup práce.
- + V nepřetržitém provozu plně zatížitelný až do maximálního výstupního točivého momentu.
- + Pohodlná práce díky malému obvodu a dobré stabilitě.
- + Optimalizované vedení vzduchu: netáhne ani na ruce, ani na obličej.
- + Extra velká a světlá signalizační jednotka (OK / není OK).
- + Optimální osvětlení místa pro šroubování.
- + Neopotřebitelný akcelerační spínač.
- + Barevné označení strojů pomocí kódovacích kroužků.
- + Možnost upevnění závěsného držáku (balancér).
- + Nastavitelný interval údržby díky integrovanému počítadlu šroubových spojů.
- + Nastavitelný ukazatel stavu nabití akumulátoru na stroji.
- + Rozhraní MultiVolt. Akumulátorové nářadí lze používat se všemi lithium-iontovými akumulátory FEIN (12–18 V).
- + Plynulé nastavení úhlu hlavy.

+ Možnost nastavení úhlové hlavy v krocích po 30°.

#### DODÁVKA

Obsah balení bez akumulátorů, nabíječky, úhlové hlavy a momentového klíče

<b>Objednací číslo</b>	<b>7 112 66 60 00 0</b>	<b>7 112 68 60 00 0</b>	<b>7 112 70 60 00 0</b>
EAN	4014586887920	4014586887968	4014586888002
<b>Cena v Czk bez DPH [PK05]</b>	<b>17.418,00</b>	<b>17.418,00</b>	<b>17.418,00</b>
Cena v Czk s DPH [PK05]	21.075,78	21.075,78	21.075,78

Příslušenství viz. Strana 95

Startovací sady akumulátorů na straně 289.



ASW 18-30 PC

ASW 18-45 PC

ASW 18-60 PC



Parametrizovatelný akumulátorový šroubovák s mechanickou uzavírací spojkou pro průmyslové použití.

Napětí akumulátoru	V	18	18	18
Rozhraní akumulátoru		MultiVolt	MultiVolt	MultiVolt
Rozsah točivého momentu	Nm	12 - 30	20 - 45	25 - 60
Otáčky při chodu naprázdno	min <sup>-1</sup>	30 - 420	25 - 310	20 - 230
Hmotnost bez akumulátoru	kg	1,50	1,50	1,65

**PŘEDNOSTI FEIN**

- + Procesně způsobilé podle ISO 5393, VDI/VDE 2647, hodnota CMK > 1,67 při ± 10 % (vztaženo na 6 sigma).
- + Pro slabé a silné utažení.
- + Programovatelné parametry (až 5 kroků): otáčky, směr otáčení, úhel otáčení, práh točivého momentu, čas.
- + Díky nastavitelným kritériím chyb lze zabránit manipulaci při procesu šroubování.
- + Plynulé nastavení otáček.
- + Parametrizovatelné pro pravotočivý/levotočivý chod.
- + Bezkartáčový motor FEIN PowerDrive s účinností vyšší o 30 % a dlouhou životností.
- + Vysoká stabilita otáček pro konstantní postup práce.
- + V nepřetržitém provozu plně zatížitelný až do maximálního výstupního točivého momentu.
- + Pohodlná práce díky malému obvodu a dobré stabilitě.
- + Optimalizované vedení vzduchu: netáhne ani na ruce, ani na obličej.
- + Extra velká a světlá signalizační jednotka (OK / není OK).
- + Optimální osvětlení místa pro šroubování.
- + Neopotřebitelný akcelerační spínač.
- + Barevné označení strojů pomocí kódovacích kroužků.
- + Možnost upevnění závěsného držáku (balancér).
- + Nastavitelný interval údržby díky integrovanému počítadlu šroubových spojů.
- + Nastavitelný ukazatel stavu nabití akumulátoru na stroji.
- + Rozhraní MultiVolt. Akumulátorové nářadí lze používat se všemi lithiium-iontovými bateriemi FEIN (14,4–18 V).
- + Možnost nastavení úhlové hlavy v krocích po 30°.

+ Možnost nastavení úhlové hlavy v krocích po 60°.

**DODÁVKA**

Obsah balení bez akumulátorů, nabíječky, úhlové hlavy a momentového klíče

<b>Objednací číslo</b>	<b>7 112 62 60 00 0</b>	<b>7 112 63 60 00 0</b>	<b>7 112 64 60 00 0</b>
EAN	4014586883830	4014586883847	4014586883854
<b>Cena v Czk bez DPH [PK05]</b>	<b>33.056,00</b>	<b>34.614,00</b>	<b>36.145,00</b>
Cena v Czk s DPH [PK05]	39.997,76	41.882,94	43.735,45

Příslušenství viz. Strana 95

Startovací sady akumulátorů na straně 289.

**VŠEOBECNÉ PŘÍSLUŠENSTVÍ**



**NASTAVOVAČ KROUTÍCIHO MOMENTU**

<b>Objednací číslo</b>	<b>3 21 23 002 00 6</b>	<b>Cena v Czk bez DPH</b>	<b>262,00</b>	Cena v Czk s DPH	317,02
------------------------	-------------------------	---------------------------	---------------	------------------	--------



**DRŽÁK STROJE**

Odkládací plocha stroje pro všechny modely AccuTec FEIN.

<b>Objednací číslo</b>	<b>3 21 26 012 01 0</b>	<b>Cena v Czk bez DPH</b>	<b>1.135,00</b>	Cena v Czk s DPH	1.373,35
------------------------	-------------------------	---------------------------	-----------------	------------------	----------



**KÓDOVACÍ POUZDRA**

Pro barevné označení variant.  
Pro stroje - ASM, ASW 18-6 PC, ASW 18-12 PC.

Barva	Balení ks	Objednací číslo	Cena v Czk bez DPH	Cena v Czk s DPH
směs barev	7	<b>3 05 01 352 02 0</b>	<b>372,00</b>	450,12
modrá	10	<b>3 05 01 355 01 0</b>	<b>448,00</b>	542,08
červený	10	<b>3 05 01 356 01 0</b>	<b>448,00</b>	542,08
oranžová	10	<b>3 05 01 357 01 0</b>	<b>448,00</b>	542,08
žlutá	10	<b>3 05 01 358 01 0</b>	<b>448,00</b>	542,08
šedá	10	<b>3 05 01 353 01 0</b>	<b>448,00</b>	542,08
zelená	10	<b>3 05 01 354 01 0</b>	<b>448,00</b>	542,08
černá	10	<b>3 05 01 352 01 0</b>	<b>448,00</b>	542,08

**PŘÍSLUŠENSTVÍ ASM**



**OCHRANNÝ KRYT ACCUTEK ASM**

Pro ochranu povrchu obrobku před mechanickým poškozením.

Provedení	<b>Objednací číslo</b>	<b>Cena v Czk bez DPH</b>	Cena v Czk s DPH
ASM 18	<b>3 21 74 028 01 0</b>	<b>874,00</b>	1.057,54

**PŘÍSLUŠENSTVÍ ASW**



**OCHRANNÝ KRYT ACCUTEK ASW**

Pro ochranu povrchu obrobku před mechanickým poškozením.

Provedení	<b>Objednací číslo</b>	<b>Cena v Czk bez DPH</b>	Cena v Czk s DPH
ASW 18	<b>3 21 74 024 01 0</b>	<b>804,00</b>	972,84



**ÚHLOVÁ HLAVA AŽ 14 NM**

Úhlová hlava, vnější čtyřhran 3/8" (DIN 3121-E10) s rohovým rozměrem 40 mm a hmotností 0,15 kg. Pro ASW 18-6 (PC), ASW 18-12 (PC), ASW 14-6 (PC), 14-10 (PC), 14-14 (PC), ASW 10-X a ASW 9-10.

Upnutí nástroje	<b>Objednací číslo</b>	<b>Cena v Czk bez DPH</b>	Cena v Czk s DPH
3/8" Vnější čtyřhran	<b>9 01 02 018 02 0</b>	<b>12.185,00</b>	14.743,85

### 3 ŠROUBOVÁK ACCUTEK



#### ÚHLOVÁ HLAVA AŽ 14 NM

Úhlová hlava, vnější čtyřhran 1/4" (DIN 3121-E6,3) s rohovým rozměrem 36 mm a hmotností 0,15 kg. Pro ASW 18-6 (PC), ASW 18-12 (PC), ASW 14-6 (PC), 14-10 (PC), 14-14 (PC), ASW 10-X a ASW 9-10.

Upnutí nástroje	Objednací číslo	Cena v Czk bez DPH	Cena v Czk s DPH
1/4" Vnější čtyřhran	<b>9 01 02 019 02 0</b>	<b>12.185,00</b>	14.743,85



#### ÚHLOVÁ HLAVA AŽ 14 NM

Úhlová hlava, vnitřní šestihran 1/4" (DIN ISO 1173-D6,3) s rohovým rozměrem 30 mm a hmotností 0,14 kg. Pro ASW 18-6 (PC), ASW 18-12 (PC), ASW 14-6 (PC), 14-10 (PC), 14-14 (PC), ASW 10-X a ASW 9-10.

Upnutí nástroje	Objednací číslo	Cena v Czk bez DPH	Cena v Czk s DPH
1/4" Vnitřní šestihran	<b>9 01 02 020 02 0</b>	<b>12.185,00</b>	14.743,85



#### ÚHLOVÁ HLAVA AŽ 14 NM

Úhlová hlava, QuickIN 1/4" (DIN ISO 1173-F6,3) s rohovým rozměrem 47 mm a hmotností 0,16 kg. Pro ASW 18-6 (PC), ASW 18-12 (PC), ASW 14-6 (PC), 14-10 (PC), 14-14 (PC), ASW 10-X a ASW 9-10.

Upnutí nástroje	Objednací číslo	Cena v Czk bez DPH	Cena v Czk s DPH
QuickIN 1/4" vnější čtyřhran	<b>9 01 02 021 02 0</b>	<b>12.185,00</b>	14.743,85



#### ÚHLOVÁ HLAVA AŽ 18 NM

ASW 18-18 PC

Upnutí nástroje	Objednací číslo	Cena v Czk bez DPH	Cena v Czk s DPH
3/8" Vnější čtyřhran	<b>9 01 02 017 02 0</b>	<b>16.603,00</b>	20.089,63



#### ÚHLOVÁ HLAVA AŽ 45 NM

ASW 18-30 PC, ASW 18-45 PC

Upnutí nástroje	Objednací číslo	Cena v Czk bez DPH	Cena v Czk s DPH
3/8" Vnější čtyřhran	<b>9 01 02 015 02 0</b>	<b>17.243,00</b>	20.864,03



#### ÚHLOVÁ HLAVA AŽ 60 NM

ASW 18-60 PC

Upnutí nástroje	Objednací číslo	Cena v Czk bez DPH	Cena v Czk s DPH
1/2" Vnější čtyřhran	<b>9 01 02 016 02 0</b>	<b>17.243,00</b>	20.864,03



#### ROVNÝ VÝSTUP

ASW 14-6 (PC), ASW 14-10 (PC), ASW 14-14 (PC), ASW 18-6 (PC), ASW 18-12 (PC)  
Použití mezi 1,1–9,9 Nm.

Upnutí nástroje	Objednací číslo	Cena v Czk bez DPH	Cena v Czk s DPH
QuickIN 1/4" vnější čtyřhran	<b>9 01 06 001 02 0</b>	<b>4.828,00</b>	5.841,88
3/8" Vnější čtyřhran	<b>9 01 06 002 02 0</b>	<b>4.828,00</b>	5.841,88



#### POVLAK Z UMĚLÉ HMOTY

Pro ochranu povrchu obrobku před mechanickým poškozením.

Provedení	Objednací číslo	Cena v Czk bez DPH	Cena v Czk s DPH
<14 Nm	<b>3 21 74 023 01 0</b>	<b>434,00</b>	525,14



#### POVLAK Z UMĚLÉ HMOTY

Pro ochranu povrchu obrobku před mechanickým poškozením.

Provedení	Objednací číslo	Cena v Czk bez DPH	Cena v Czk s DPH
<45 Nm	<b>3 21 74 022 01 0</b>	<b>476,00</b>	575,96



#### POVLAK Z UMĚLÉ HMOTY

Pro ochranu povrchu obrobku před mechanickým poškozením.

Provedení	Objednací číslo	Cena v Czk bez DPH	Cena v Czk s DPH
<60 Nm	<b>3 21 74 021 01 0</b>	<b>476,00</b>	575,96



#### PRODLOŽENÍ

Pro snížení reakčního momentu a lepší přístup. 100 mm, pro ASW18-30 PC, ASW18-45 PC a ASW18-60 PC.

Objednací číslo	Cena v Czk bez DPH	Cena v Czk s DPH
<b>6 42 03 005 01 0</b>	<b>3.709,00</b>	4.487,89



#### RUKOJĚŤ

Pro ASW14-30 PC, ASW18-30 PC, ASW18-45 PC a ASW18-60 PC.

Objednací číslo	Cena v Czk bez DPH	Cena v Czk s DPH
<b>3 21 19 150 01 0</b>	<b>1.341,00</b>	1.622,61



#### HÁKOVÝ KLÍČ

Pro upevnění úhlové hlavy u ASW 18-18 (PC), ASW 18-30 / 45 / 60 PC.

Objednací číslo	Cena v Czk bez DPH	Cena v Czk s DPH
<b>6 29 08 014 00 0</b>		



#### ZÁVĚSNÉ ZAŘÍZENÍ

Pro kolmé zavěšení na vyvažovacím zařízení. vodorovné a kolmé

Objednací číslo	Cena v Czk bez DPH	Cena v Czk s DPH
<b>3 21 25 050 00 7</b>	<b>339,00</b>	410,19

### PŘÍSLUŠENSTVÍ PARAMETRY CONTROL MODELY



#### PROGRAMOVACÍ ADAPTÉR

Pro všechny modely AccuTec ParameterControl. Rozsah dodávky: Software jako karta USB, vč. návodu k obsluze, adaptéru a připojovacího kabelu.

Objednací číslo	Cena v Czk bez DPH	Cena v Czk s DPH
<b>9 26 04 163 02 0</b>	<b>13.200,00</b>	15.972,00

Startovací sady akumulátorů na straně 289.

Další informace o programu FEIN AccuTec a možnost stažení programu Parameter Control naleznete na adrese [www.fein.com](http://www.fein.com).



## ASCS 6.3 SELECT



## DODÁVKA

1 lešenářský hák, 1 hloubkový doraz, 1 nástavec pro šrouby se šestihrannou hlavou, velikost klíče 8, 1 umělohmotný kufřík na nářadí

**Příslušenství viz. Strana 97**

**Startovací sady akumulátorů na straně 289.**

Akumulátorová vrtačka/šroubovák s optimalizovanými otáčkami pro šroubování v kovu do průměru šroubů 6,3 mm.

Napětí akumulátoru	V	18
Kompatibilita akumulátoru		Lithium-iontový / HighPower lithium-iontový
Rozhraní akumulátoru		18 V
Otáčky při zatížení	min <sup>-1</sup>	0 - 1 500
Otáčky při chodu naprázdno	min <sup>-1</sup>	0 - 1 700
Max. točivý moment (tvrdý/měkký spoj)	Nm	30 / 10
Šrouby Ø	mm	6,3
Skličidlo pro rychlou výměnu		1/4"
Hmotnost bez akumulátoru	kg	1,10

<b>Objednáací číslo</b>	<b>7 113 11 63 00 0</b>
EAN	4014586881461
<b>Cena v CzK bez DPH [PK01]</b>	<b>8.658,00</b>
Cena v CzK s DPH [PK01]	10.476,18

## PŘEDNOSTI FEIN

- + 180 šroubových spojů (do ocelového plechu) na jedno nabití akumulátoru (6 Ah).
- + Elektronické odpojení točivého momentu pro přesné výsledky i bez hloubkového dorazu.
- + Bezkartáčový motor FEIN PowerDrive, zcela uzavřený a chráněný před prachem, s účinností vyšší o 30 % a dlouhou životností.
- + Testováno na více než 1 milionu šroubových spojů.
- + Více než 1 000 nabíjecích cyklů na akumulátor.
- + Mimořádně nízká hmotnost.
- + Optimální ergonomie s pistolovou rukojetí pro vysoký přítlak.
- + Výkon až 30 Nm.
- + Technologie FEIN SafetyCell. Chrání akumulátor a stroj před přetížením, přehřátím a hlubokým vybitím.
- + Rozsáhlá ochrana uživatele díky blokovacímu systému opětovného rozběhu, elektronické ochraně proti přetížení a brzdě.

3

## VŠEOBECNÉ PŘÍSLUŠENSTVÍ



## DRŽÁK, VNĚJŠÍ ŠESTIHRAN

Výstup 1/4" - Vnitřní šestihran s rychloupínací skličidlovou hlavou

Ø mm	Délka mm	Objednáací číslo	Cena v CzK bez DPH	Cena v CzK s DPH
15	51	<b>6 05 10 011 00 9</b>	<b>640,00</b>	774,40



## DRŽÁK, VNĚJŠÍ ŠESTIHRAN

Výstup 1/4" - Vnitřní šestihran s pružnou zarážkou.

Ø mm	Délka mm	Objednáací číslo	Cena v CzK bez DPH	Cena v CzK s DPH
10,6	45	<b>6 05 10 215 00 3</b>	<b>796,00</b>	963,16

**Startovací sady akumulátorů na straně 289.**

# BROUŠENÍ & LEŠTĚNÍ



## ÚHLOVÁ BRUSKA

### Úhlová bruska Universal

Velký výkon, pro pravidelné používání v dílně a na stavbě.



104

### Úhlová bruska Premium

Vynikající doba provozu, hospodárnost a bezpečnost. Pro velké výzvy.





## PŘÍMÁ BRUSKA 120

Odborníci na použití při specifickém opracování kovů, na broušení, kartáčování, odstraňování otřepů a leštění.



## UŠLECHTILÁ OCEL 127

Speciálně k broušení a leštění obrobků a povrchů z ušlechtilé oceli.



První ve své třídě s bezuhlíkovým a zcela uzavřeným motorem FEIN PowerDrive.

# VYDRŽÍ MNOHEM DÉLE, STOJÍ VŠAK MÉNĚ!



Úhlová bruska FEIN CG 15 získala ocenění Red Dot Award.



reddot winner 2023

### TAK LEHKÉ A TAKOVOU MOHOU MÍT SÍLU.

2,2 kg a 1 050 W výstupního výkonu představují nejlepší poměr hmotnosti a výkonu. Výrazně vyšší účinnost než úhlová bruska se jmenovitým příkonem 1 700 W.

0 60 % DELŠÍ  
ŽIVOTNOST\*

### BEZPEČNĚ LEPŠÍ.

Účinná brzda ( $\leq 2$  s), pozvolný rozběh, blokovací systém opětovného rozběhu, kontrola zpětného rázu a kontrola zaseknutí výrazně zvyšují bezpečnost práce. Volitelně lze zakoupit i s funkcí AutoStop a zajištěním proti pádu.

### UMÍ ZVLÁDAT TLAK.

V případě potřeby se aktivuje elektronická ochrana proti přetížení. Činnost v oblasti přetížení signalizuje blikající LED. Tím je stroj chráněn a dochází k menšímu počtu výpadků.

### UNIVERZÁLNÍ POUŽITÍ.

Plynulá elektronická regulace otáček – ideální pro různé brusné prostředky a způsoby použití.

BRUSH  
LESS



### DOKONALÁ OCHRANA.

Plně uzavřený bezuhlíkový motor FEIN PowerDrive a samostatně nainstalovaná elektronika motoru chráněná před prachem dělají z výrobků modelové řady CG 15 v porovnání s výrobky s univerzálními motory skutečné vytrvalce. Koncepti doplňuje optimalizované vedení chladicího vzduchu a monitorování teploty.

## ZAJISTĚTE SI NYNÍ TERMÍN PREZENTACE NA FEIN.CZ



### NEJLÉPE JE VYZKOUŠET TO.

Kromě hospodárnosti a dlouhé životnosti má technologie EC samozřejmě i obrovské výhody, které se projevují okamžitě při práci. Motory pracují s mimořádně nízkou hlučností a vibracemi. Vysoká účinnost se působivě projevuje ve všech rozsazích otáček. Vše je umístěno do mimořádně ergonomické skříňky s optimalizovanou nízkou hmotností.

Rozdíl přesvědčí i vás – slibujeme.

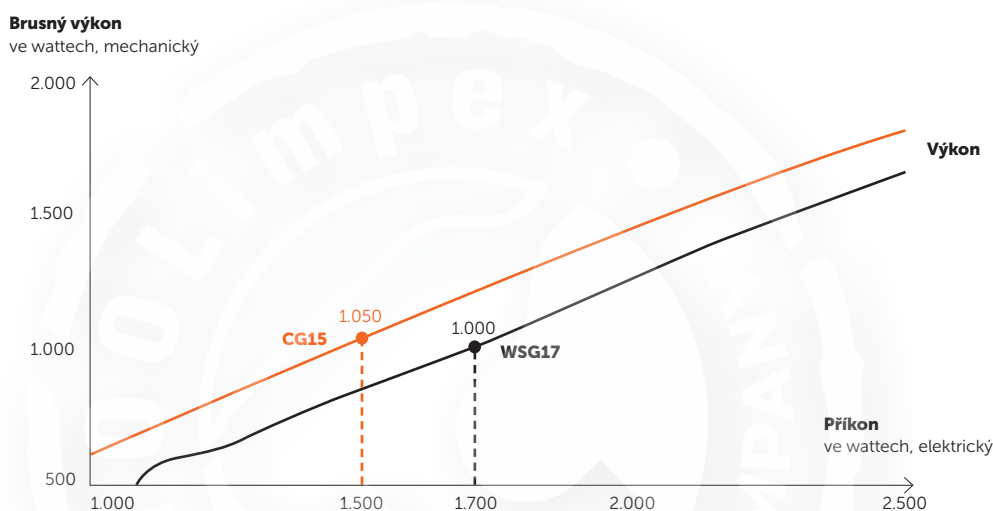

4

## VAŠE PŘIDANÁ HODNOTA



### NAHRADÍ 1,5 UNIVERZÁLNÍ ÚHLOVÉ BRUSKY.

Plně uzavřený bezuhlíkový motor FEIN PowerDrive představuje optimální ochranu proti agresivnímu keramickému a minerálnímu prachu. U univerzálních motorů způsobí tento prach dříve či později jejich zničení. Nový inovativní koncept motorů FEIN tomu účinně zabraňuje a umožňuje tak prodloužení životnosti stroje o více než 60 %.



### BEZPEČNOST PŘEDEVŠÍM.

Téměř jednu třetinu všech hlášených pracovních úrazů v kategorii ručního elektrického nářadí způsobí úhlové brusky.\*\* Úhlové brusky FEIN modelové řady CG 15 s rozsáhlou ochranou uživatele minimalizují rizika pro uživatele. Pracovníci proto zůstanou bez zranění a procesy lze plánovat. Náklady a výdaje lze kalkulovat.



### KONSTANTNÍ BROUŠENÍ S NÍZKOU HMOTNOSTÍ.

Hmotnost pouhých 2,2 kg při výstupním výkonu 1 050 W zajišťuje vynikající poměr hmotnosti a výkonu. Co možná nejmenší únavu při práci v náročných každodenních podmínkách zajišťují štíhlá rukojeť, kompaktní konstrukce a dobré vyvážení.



### TO SE VYPLATÍ.

Technologie motoru FEIN PowerDrive se obede bez uhlíků. To znamená méně spotřebních dílů, delší servisní intervaly a méně nákladů na údržbu. Extrémně účinný motor s výkonem 1 500 W má o 200 W nižší jmenovitý příkon, a přesto vyšší účinnost než univerzální motor s výkonem 1 700 W. To šetří náklady na energii.

## VĚDĚLI JSTE, ŽE ...



# 27 %

všech hlášených pracovních úrazů v kategorii ručního elektrického nářadí je způsobeno úhlovými bruskami.\*



# 16 %

těchto pracovních úrazů vede k odchodu do invalidního důchodu.\*



# 86 %

pracovních úrazů v souvislosti s ručním elektrickým nářadím je způsobeno ztrátou kontroly během práce.\*

\* Statistika pracovních úrazů Německé asociace zákonného úrazového pojištění zaměstnanců (DGUV) 2020

Nová akumulátorová úhlová bruska FEIN s technologií akumulátorů AMPSHare.

## **PROTAGO.** JEDINEČNĚ BEZPEČNÁ.

Nová akumulátorová úhlová bruska FEIN. Jedinečná koncepce ovládání téměř eliminuje rizika způsobená nesprávným použitím. FEIN – o starost méně.

➤ Více informací najdete na

[https://fein.com/cs\\_cz/stroje/brouseni-a-lesteni/](https://fein.com/cs_cz/stroje/brouseni-a-lesteni/)

**NESNÍMATELNÝ OCHRANNÝ KRYT**

**RYCHLOUPÍNÁNÍ BEZ POUŽITÍ  
NÁŘADÍ**

**OCHRANA UŽIVATELE**

kontrolou zpětného rázu (kickback), pozvolným rozběhem, blokovacím systémem opětovného rozběhu, elektronickou ochranou proti přetížení a funkcí brzy.



## VAŠE PŘIDANÁ HODNOTA



**ZAJIŠTĚNÍ OCHRANY  
A BEZPEČNOSTI!**

V konečném důsledku nesete jako zaměstnavatel i odpovědnost za zdraví a bezpečnost svých zaměstnanců. Chraňte své zaměstnance před poškozením a možnými doživotními negativními následky.





4

### ZCELA UZAVŘENÝ KRYT MOTORU

chrání motor před agresivním keramickým a minerálním prachem.

### MALÁ ÚNAVA PŘI PRÁCI

díky úzké rukojeti, kompaktní konstrukci a nízké hmotnosti s dobrým vyvážením.



Nová úhlová bruska FEIN PROTAGO vyvinutá ve spolupráci s BOUYGUES Construction získala cenu **Red Dot Award**.



reddot winner 2022  
best of the best

### PLYNULÉ ELEKTRONICKÉ NASTAVENÍ OTÁČEK



### SPOLEHLIVÉ DRŽENÍ

díky nesnímatelné přídavné rukojeti nastavitelné do 6 poloh.

### DVOURUČNÍ OVLÁDÁNÍ

díky integrovanému bezpečnostnímu spínači „AutoStop“ a trvale namontované přídavné rukojeti.



### MINIMALIZACE RIZIK!

V závislosti na závažnosti pracovního úrazu mohou podniku vzniknout obrovské náklady. Nyní můžete toto nekalkulovatelné riziko konečně zvládnout.



### SNIŽOVÁNÍ ADMINISTRATIVNÍCH NÁKLADŮ!

Žádné úrazy, to znamená: žádné administrativní náklady, žádné spory s profesními sdruženími a zdravotními pojišťovnami nebo zdlouhavé právní spory.



### ZVÝŠENÍ JISTOTY PLÁNOVÁNÍ!

Projekty lze plánovat spolehlivěji. Prostoje způsobené úrazy jsou minulostí. Kvalifikovaní a dostupní zaměstnanci jsou cenným faktorem při včasném dokončování projektů.

## 4 ÚHLOVÁ BRUSKA UNIVERSAL



**CCG 18-125-7 AS**

Kompaktní a praktická akumulátorová úhlová bruska pro snadné broušení a oddělování.

**CCG 18-125-15 AS**

Výkonná akumulátorová úhlová bruska se stejným výkonem jako obdobné kabelové nářadí s příkonem 1500 W pro efektivní oddělování, broušení a odstraňování otřepů.

**WSG 7-125**

Dobře ovladatelná kompaktní úhlová bruska s výkonem 700 W pro lehké broušení a oddělování.

**WSG 7-115**

STRANA	106	106	107	107
Hrubování		++	+	+
Odstranění otřepů	++	++	+	+
Oddělování	++	++	+	+
Kartáčování	+	+		
Satinování				
Leštění				
Pozvolný rozběh	•	•		
Blokovací systém opětovného rozběhu	•	•	•	•
Kontrola blokování				
Elektronická ochrana proti přetížení	•	•		
Elektronické nastavení otáček		•		
Kontrola zpětného rázu				
Brzda				•
Napětí akumulátoru	V	18	18	
Jmenovitý příkon	W		750	760
Otáčky při chodu naprázdno	min <sup>-1</sup>	11 000	3 400 - 9 800	12 000
Brusný kotouč Ø	mm	125	125	125
Elast. brusný kotouč Ø	mm	125	125	125
Hmotnost bez akumulátoru	kg	1,60	2,30	

+ vhodné    ++ velmi vhodné    • obsaženo



CG 10-125	CG 13-125 V	CG 17-125	CG 17-125 INOX	CG 17-150
Dobře ovladatelná kompaktní úhlová bruska s příkonem 1 000 W na odstranění otřepů, broušení a oddělování.	Praktická kompaktní úhlová bruska s příkonem 1 300 W a variabilním počtem otáček na efektivní broušení a oddělování.	Dobře ovladatelná kompaktní úhlová bruska s příkonem 1 700 W a vysokou rezervou výkonu na efektivní broušení a oddělování.	Praktická kompaktní úhlová bruska s příkonem 1 700 W, variabilním počtem otáček a vysokou rezervou výkonu pro zpracování ušlechtilé oceli.	Dobře ovladatelná kompaktní úhlová bruska s příkonem 1 700 W a vysokou rezervou výkonu na efektivní broušení a oddělování.
107	108	108	109	109
+	++	++	++	++
++	+	+	+	+
++	+	++	+	++
+	+	++	+	++
	++		++	
	++		++	
•	•	•	•	•
•	•	•	•	•
	•	•	•	•
	•	•	•	•
	•	•	•	•
	•	•	•	•
	•	•	•	•
	•	•	•	•
1 000	1 300	1 700	1 700	1 700
11 000	2 800 - 11 500	11 500	2 200 - 7 500	9 300
125	125	125	125	150
125	125	125	125	150

## 4 ÚHLOVÁ BRUSKA UNIVERSAL

### CCG 18-125-7 AS



#### DODÁVKA

1 rychloupínací matice upínatelná bez nářadí, 1 Vnitřní podložka, 1 ochranný kryt, 1 Antivibrační rukojeť, 1 ochranný kryt, 1 umělohmotný kufřík na nářadí (L-BOXX 136)

**Příslušenství viz. Strana 118**

**Startovací sady akumulátorů na straně 276.**

Kompaktní a praktická akumulátorová úhlová bruska pro snadné broušení a oddělování.

Napětí akumulátoru	V	18
Kompatibilita akumulátoru		Lithium-iontový / ProCORE lithium-iontový
Rozhraní akumulátoru		18 V AMPShare
Motor		bez kartáčů
Otáčky při chodu naprázdno	min <sup>-1</sup>	11 000
Brusný kotouč Ø	mm	125
Elast. brusný kotouč Ø	mm	125
Závit		M 14
Hmotnost bez akumulátoru	kg	1,60

<b>Objednací číslo</b>	<b>7 122 07 61 00 0</b>
EAN	4014586897202
<b>Cena v CzK bez DPH [PK01]</b>	<b>4.744,00</b>
Cena v CzK s DPH [PK01]	5.740,24

#### PŘEDNOSTI FEIN

- + Silný výkon, mobilní použití: Bezkartáčový vysoce výkonný motor poskytuje pro snadné broušení a oddělování stejnou sílu jako srovnatelné kabelové nářadí s výkonem 700 W.
- + Optimální ochrana uživatele díky blokovacímu systému opětovného rozběhu, pozvolnému rozběhu a elektronické ochraně proti přetížení.
- + Dokonalá ergonomie díky štíhlé rukojeti a vyváženému designu.
- + Bezpečné uchopení při všech použitích díky protiskluzovému držadlu.
- + Krátká doba přípravy díky ochrannému krytu nastavitelnému bez nářadí a rychloupínací matici.
- + Kompatibilní se všemi 18 V akumulátory a nabíječkami AMPShare ProCORE pro ještě větší výkon a flexibilitu. Vhodné i pro 18 V akumulátorové nářadí Bosch Professional.
- + Technologie COOLPACK 2.0 zajišťuje o 135 % delší životnost akumulátoru a umožňuje tím delší dobu provozu.
- + Nejmodernější technologie článků a inteligentní správa akumulátorů zajišťují o 87 % větší výkon než u konvenčních akumulátorů.
- + Lithium-iontový akumulátor ProCORE s vysoce výkonnými články, ukazatelem stavu nabití a „ECP“ (elektronická ochrana článků). ECP chrání akumulátor před přetížením, přehřátím a hlubokým vybitím.
- + Optimální vybavení pro každé použití. Mobilní práce se systémem L-BOXX.

### CCG 18-125-15 AS



#### DODÁVKA

1 rychloupínací matice upínatelná bez nářadí, 1 Vnitřní podložka, 1 ochranný kryt, 1 Antivibrační rukojeť, 1 ochranný kryt, 1 plastový kufřík na nářadí (L-BOXX 238)

**Příslušenství viz. Strana 118**

**Startovací sady akumulátorů na straně 276.**

Výkonná akumulátorová úhlová bruska se stejným výkonem jako obdobné kabelové nářadí s příkonem 1500 W pro efektivní oddělování, broušení a odstraňování ořepů.

Napětí akumulátoru	V	18
Kompatibilita akumulátoru		Lithium-iontový / ProCORE lithium-iontový
Rozhraní akumulátoru		18 V AMPShare
Motor		bez kartáčů
Otáčky při chodu naprázdno	min <sup>-1</sup>	3 400 - 9 800
Brusný kotouč Ø	mm	125
Elast. brusný kotouč Ø	mm	125
Závit		M 14
Hmotnost bez akumulátoru	kg	2,30

<b>Objednací číslo</b>	<b>7 122 09 61 00 0</b>
EAN	4014586897226
<b>Cena v CzK bez DPH [PK01]</b>	<b>10.415,00</b>
Cena v CzK s DPH [PK01]	12.602,15

#### PŘEDNOSTI FEIN

- + Výkonná akumulátorová úhlová bruska s bezkartáčovým motorem, která především v kombinaci s technologií akumulátorů ProCORE 18 V splňuje nejvyšší nároky na průmyslové použití.
- + Rozsáhlá ochrana uživatele díky pozvolnému rozběhu, blokovacímu systému opětovného rozběhu, kontrole zpětného rázu (kickback), elektronické ochraně proti přetížení, monitorování pádu a brzdě.
- + Má talent: díky ručnímu nastavení pomocí intuitivního ovládacího panelu se otáčky optimálně přizpůsobí široké škále brusiv a materiálů.
- + Bezpečné uchopení při všech použitích díky protiskluzovému držadlu.
- + Krátká doba přípravy díky ochrannému krytu nastavitelnému bez nářadí a rychloupínací matici.
- + Kompatibilní se všemi 18 V akumulátory a nabíječkami AMPShare ProCORE pro ještě větší výkon a flexibilitu. Vhodné i pro 18 V akumulátorové nářadí Bosch Professional.
- + Technologie COOLPACK 2.0 zajišťuje o 135 % delší životnost akumulátoru a umožňuje tím delší dobu provozu.
- + Nejmodernější technologie článků a inteligentní správa akumulátorů zajišťují o 87 % větší výkon než u konvenčních akumulátorů.
- + Lithium-iontový akumulátor ProCORE s vysoce výkonnými články, ukazatelem stavu nabití a „ECP“ (elektronická ochrana článků). ECP chrání akumulátor před přetížením, přehřátím a hlubokým vybitím.
- + Optimální vybavení pro každé použití. Mobilní práce se systémem L-BOXX.

**WSG 7-115**



**WSG 7-125**



Dobře ovladatelná kompaktní úhlová bruska s výkonem 700 W pro lehké broušení a oddělování.

Jmenovitý příkon	W	760	750
Využitelný výkon	W	420	440
Otáčky při chodu naprázdno	min <sup>-1</sup>	12 500	12 000
Brusný kotouč Ø	mm	115	125
Elast. brusný kotouč Ø	mm	115	125
Závit		M 14	M 14
Kabel se zástrčkou	m	2,5	4
Hmotnost dle EPTA	kg	1,70	1,80

**PŘEDNOSTI FEIN**

- + Perfektní ergonomie díky postrannímu posuvnému spínači a malým rozměrům rukojeti.
- + Snadná práce díky nízké hmotnosti.
- + Celokovová hlava převodovky otočná v krocích po 90 stupních pro maximální pevnost a životnost a velmi dobrý přístup k úzkým místům.
- + Více bezpečnosti díky integrovanému blokovací systému opětovného rozběhu.

**DODÁVKA**

1 ochranný kryt, 1 matice + podložka, 1 pomocná rukojeť, 1 klíč

<b>Objednací číslo</b>	<b>7 221 98 60 00 0</b>	<b>7 222 65 60 00 0</b>
EAN	4014586885506	4014586891477
<b>Cena v CzK bez DPH [PK19]</b>	<b>2.465,00</b>	<b>2.465,00</b>
Cena v CzK s DPH [PK19]	2.982,65	2.982,65

Příslušenství viz. Strana 118

**CG 10-125**



Dobře ovladatelná kompaktní úhlová bruska s příkonem 1 000 W na odstranění otřepů, broušení a oddělování.

Jmenovitý příkon	W	1 000
Využitelný výkon	W	630
Otáčky při chodu naprázdno	min <sup>-1</sup>	11 000
Brusný kotouč Ø	mm	125
Elast. brusný kotouč Ø	mm	125
Závit		M 14
Kabel se zástrčkou	m	4
Hmotnost dle EPTA	kg	2,10

**PŘEDNOSTI FEIN**

- + Robustní motor pro každodenní použití.
- + Kompaktní a praktické použití díky tenkému krytu motoru.
- + Hlava převodovky umožňuje otáčení o 90° pro vyšší rozmanitost použití.
- + Vysoká nadměrná zatížitelnost díky přímému chlazení motoru.
- + Rychlejší výměna brusných prostředků bez nářadí: Rychloupínací matice jako standardní součást dodávky.
- + Rychlejší postup práce díky výkonnému motoru.
- + Více bezpečnosti díky integrovanému blokovací systému opětovného rozběhu.

**DODÁVKA**

1 ochranný kryt, 1 rychloupínací matice upínatelná bez nářadí, 1 rukojeť, 1 klíč

Příslušenství viz. Strana 118

<b>Objednací číslo</b>	<b>7 222 79 60 00 0</b>
EAN	4014586894980
<b>Cena v CzK bez DPH [PK19]</b>	<b>3.154,00</b>
Cena v CzK s DPH [PK19]	3.816,34

## 4 ÚHLOVÁ BRUSKA UNIVERSAL

### CG 13-125 V



#### DODÁVKA

1 ochranný kryt, 1 rychloupínací matice upínatelná bez nářadí, 1 Antivibrační rukojeť, 1 klíč

**Příslušenství viz. Strana 118**

Praktická kompaktní úhlová bruska s příkonem 1 300 W a variabilním počtem otáček na efektivní broušení a oddělování.

Jmenovitý příkon	W	1 300
Využitelný výkon	W	700
Otáčky při chodu naprázdno	min <sup>-1</sup>	2 800 - 11 500
Brusný kotouč Ø	mm	125
Elast. brusný kotouč Ø	mm	125
Závit		M 14
Kabel se zástrčkou	m	4
Hmotnost dle EPTA	kg	2,30

<b>Objednací číslo</b>	<b>7 222 80 60 00 0</b>
EAN	4014586895000
<b>Cena v CzK bez DPH [PK19]</b>	<b>5.218,00</b>
Cena v CzK s DPH [PK19]	6.313,78

#### PŘEDNOSTI FEIN

- + Robustní motor pro každodenní použití.
- + Odolnost díky ochraně proti přetížení a dlouhé životnosti uhlíkových kartáčů.
- + Flexibilní možnosti použití díky variabilnímu počtu otáček.
- + Rozsáhlá ochrana uživatele díky kontrole zpětného rázu, blokovacímu systému opětovného rozběhu, pozvolnému rozběhu a protivibrační rukojeti.
- + Hlava převodovky umožňuje otáčení o 90° pro vyšší rozmanitost použití.
- + Rychlejší výměna brusných prostředků bez nářadí: Rychloupínací matice jako standardní součást dodávky.
- + Rychlejší postup práce díky výkonnému motoru.
- + Vysoká nadměrná zatížitelnost díky přímému chlazení motoru.
- + Průmyslový kabel H07, délka 4 m.

### CG 17-125



#### DODÁVKA

1 ochranný kryt, 1 rychloupínací matice upínatelná bez nářadí, 1 Antivibrační rukojeť, 1 klíč

**Příslušenství viz. Strana 118**

Dobře ovladatelná kompaktní úhlová bruska s příkonem 1 700 W a vysokou rezervou výkonu na efektivní broušení a oddělování.

Jmenovitý příkon	W	1 700
Využitelný výkon	W	1 010
Otáčky při chodu naprázdno	min <sup>-1</sup>	11 500
Brusný kotouč Ø	mm	125
Elast. brusný kotouč Ø	mm	125
Závit		M 14
Kabel se zástrčkou	m	4
Hmotnost dle EPTA	kg	2,40

<b>Objednací číslo</b>	<b>7 222 81 60 00 0</b>
EAN	4014586895017
<b>Cena v CzK bez DPH [PK19]</b>	<b>5.801,00</b>
Cena v CzK s DPH [PK19]	7.019,21

#### PŘEDNOSTI FEIN

- + Robustní motor pro každodenní použití.
- + Odolnost díky ochraně proti přetížení a dlouhé životnosti uhlíkových kartáčů.
- + Rychlejší postup práce díky výkonnému motoru.
- + Rozsáhlá ochrana uživatele díky kontrole zpětného rázu, blokovacímu systému opětovného rozběhu, pozvolnému rozběhu a protivibrační rukojeti.
- + Hlava převodovky umožňuje otáčení o 90° pro vyšší rozmanitost použití.
- + Rychlejší výměna brusných prostředků bez nářadí: Rychloupínací matice jako standardní součást dodávky.
- + Vysoká nadměrná zatížitelnost díky přímému chlazení motoru.
- + Průmyslový kabel H07, délka 4 m.

**CG 17-125 INOX**



**DODÁVKA**

1 ochranný kryt, 1 rychloupínací matice upínatelná bez nářadí, 1 Antivibrační rukojeť, 1 klíč

**Příslušenství viz. Strana 118**

Praktická kompaktní úhlová bruska s příkonem 1 700 W, variabilním počtem otáček a vysokou rezervou výkonu pro zpracování ušlechtilé oceli.

Jmenovitý příkon	W	1 700
Využitelný výkon	W	1 010
Otáčky při chodu naprázdno	min <sup>-1</sup>	2 200 - 7 500
Brusný kotouč Ø	mm	125
Elast. brusný kotouč Ø	mm	125
Závit		M 14
Kabel se zástrčkou	m	4
Hmotnost dle EPTA	kg	2,40

<b>Objednací číslo</b>	<b>7 222 82 60 00 0</b>
EAN	4014586895024
<b>Cena v Czk bez DPH [PK19]</b>	<b>6.384,00</b>
Cena v Czk s DPH [PK19]	7.724,64

**PŘEDNOSTI FEIN**

- + Robustní motor pro každodenní použití.
- + Odolnost díky ochraně proti přetížení a dlouhé životnosti uhlíkových kartáčů.
- + Flexibilní možnosti použití díky variabilnímu počtu otáček.
- + Rozsáhlá ochrana uživatele díky kontrole zpětného rázu, blokovacímu systému opětovného rozběhu, pozvolnému rozběhu a protivibrační rukojeti.
- + Hlava převodovky umožňuje otáčení o 90° pro vyšší rozmanitost použití.
- + Rychlejší výměna brusných prostředků bez nářadí: Rychloupínací matice jako standardní součást dodávky.
- + Rychlejší postup práce díky výkonnému motoru.
- + Vysoká nadměrná zatížitelnost díky přímému chlazení motoru.
- + Průmyslový kabel H07, délka 4 m.

**CG 17-150**



**DODÁVKA**

1 ochranný kryt, 1 rychloupínací matice upínatelná bez nářadí, 1 Antivibrační rukojeť, 1 klíč

**Příslušenství viz. Strana 118**

Dobře ovladatelná kompaktní úhlová bruska s příkonem 1 700 W a vysokou rezervou výkonu na efektivní broušení a oddělování.

Jmenovitý příkon	W	1 700
Využitelný výkon	W	1 010
Otáčky při chodu naprázdno	min <sup>-1</sup>	9 300
Brusný kotouč Ø	mm	150
Elast. brusný kotouč Ø	mm	150
Závit		M 14
Kabel se zástrčkou	m	4
Hmotnost dle EPTA	kg	2,50

<b>Objednací číslo</b>	<b>7 222 83 60 00 0</b>
EAN	4014586895031
<b>Cena v Czk bez DPH [PK19]</b>	<b>5.801,00</b>
Cena v Czk s DPH [PK19]	7.019,21

**PŘEDNOSTI FEIN**

- + Robustní motor pro každodenní použití.
- + Odolnost díky ochraně proti přetížení a dlouhé životnosti uhlíkových kartáčů.
- + Rychlejší postup práce díky výkonnému motoru.
- + Rozsáhlá ochrana uživatele díky kontrole zpětného rázu, blokovacímu systému opětovného rozběhu, pozvolnému rozběhu a protivibrační rukojeti.
- + Hlava převodovky umožňuje otáčení o 90° pro vyšší rozmanitost použití.
- + Rychlejší výměna brusných prostředků bez nářadí: Rychloupínací matice jako standardní součást dodávky.
- + Vysoká nadměrná zatížitelnost díky přímému chlazení motoru.
- + Průmyslový kabel H07, délka 4 m.



## 4 ÚHLOVÁ BRUSKA PREMIUM



CCG 18-115-10 PD-SEC AS	CCG 18-125-10 PD-SEC AS	CCG 18-115-10 AS	CCG 18-115-10 PD AS	CCG 18-125-10 AS	CCG 18-125-10 PD AS
-------------------------	-------------------------	------------------	---------------------	------------------	---------------------

Výkonná akumulátorová úhlová bruska s jedinečnou koncepcí ovládání pro nadstandardní bezpečnost práce.

Proti prachu rezistentní a výkonná akumulátorová úhlová bruska pro efektivní oddělování, broušení a odstraňování otřepů při montážních pracích.

Proti prachu rezistentní a výkonná akumulátorová úhlová bruska s bezpečnostním spínačem pro efektivní oddělování, broušení a odstraňování otřepů při montážních pracích.

Proti prachu rezistentní a výkonná akumulátorová úhlová bruska pro efektivní oddělování, broušení a odstraňování otřepů při montážních pracích.

Proti prachu rezistentní a výkonná akumulátorová úhlová bruska s bezpečnostním spínačem pro efektivní oddělování, broušení a odstraňování otřepů při montážních pracích.

STRANA		112	113	114	114	115	115
Hrubování		+	+	+	+	+	+
Odstranění otřepů		+	++	++	++	++	++
Oddělování		+	++	++	++	++	++
Kartáčování		+	+	+	+	+	+
Satinování		++	++	++	++	++	++
Pozvolný rozběh		•	•	•	•	•	•
Blokovací systém opětovného rozběhu				•	•	•	•
Kontrola blokování		•	•	•	•	•	•
Elektronická ochrana proti přetížení		•	•	•	•	•	•
Elektronické nastavení otáček		•	•	•	•	•	•
Bezpečnostní spínač „AutoStop“		•	•		•		•
Kontrola zpětného rázu							
Brzda		•	•	•	•	•	•
Napětí akumulátoru	V	18	18	18	18	18	18
Jmenovitý příkon	W						
Otáčky při chodu naprázdno	min <sup>-1</sup>	2 500 - 8 500	2 500 - 8 500	2 500 - 8 500	2 500 - 8 500	2 500 - 8 500	2 500 - 8 500
Brusný kotouč Ø	mm	115	125	115	115	125	125
Elast. brusný kotouč Ø	mm	115	125	115	115	125	125
Hmotnost bez akumulátoru	kg	2,30	2,30	2,00	2,00	2,00	2,00

+ vhodné      ++ velmi vhodné      • obsaženo





4

CG 15-125 BL	CG 15-150 BLP	CG 15-125 BL INOX	CG 15-125 BLP INOX	CG 15-150 BL	CG 15-125 BLP
Prachuvzdorná, výkonná, bezúdržbová a odolná kompaktní úhlová bruska s bezkartáčovým motorem FEIN PowerDrive pro efektivní broušení, řezání a odstraňování otřepů v náročných pracovních podmínkách.	Prachuvzdorná, výkonná, bezúdržbová a odolná kompaktní úhlová bruska s tlačítkem mrtvého muže a bezkartáčovým motorem FEIN PowerDrive pro efektivní broušení, řezání a odstraňování otřepů v náročných pracovních podmínkách.	Prachuvzdorná, výkonná, bezúdržbová a odolná kompaktní úhlová bruska s bezkartáčovým motorem FEIN PowerDrive pro efektivní broušení, řezání a odstraňování otřepů v náročných pracovních podmínkách při obrábění nerezové oceli.	Prachuvzdorná, výkonná, bezúdržbová a odolná kompaktní úhlová bruska s tlačítkem mrtvého muže a bezkartáčovým motorem FEIN PowerDrive pro efektivní broušení, řezání a odstraňování otřepů v náročných pracovních podmínkách při zpracování ušlechtilé (nerezové) oceli.	Prachuvzdorná, výkonná, bezúdržbová a odolná kompaktní úhlová bruska s bezkartáčovým motorem FEIN PowerDrive pro efektivní broušení, řezání a odstraňování otřepů v náročných pracovních podmínkách.	Prachuvzdorná, výkonná, bezúdržbová a odolná kompaktní úhlová bruska s tlačítkem mrtvého muže a bezkartáčovým motorem FEIN PowerDrive pro efektivní broušení, řezání a odstraňování otřepů v náročných pracovních podmínkách.
116	116	116	117	117	117
++	++	++	++	++	++
+	+	+	+	+	+
++	++	+	+	++	++
++	++	+	+	++	++
•	•	•	•	•	•
•	•	•	•	•	•
•	•	•	•	•	•
•	•	•	•	•	•
•	•	•	•	•	•
954	•	954	•	954	•
•	•	•	•	•	•
•	•	•	•	•	•
1 500	1 500	1 500	1 500	1 500	1 500
3 800 - 9 000	2 800 - 7 000	2 800 - 7 000	2 800 - 7 000	2 800 - 7 000	3 800 - 9 000
125	150	125	125	150	125
125	150	125	125	150	125

## 4 ÚHLOVÁ BRUSKA PREMIUM

### CCG 18-115-10 PD-SEC AS



### CCG 18-115-10 PD-SEC SET 8 AH ProCORE AS



Výkonná akumulátorová úhlová bruska s jedinečnou koncepcí ovládání pro nadstandardní bezpečnost práce.

Napětí akumulátoru	V	18	18
Kompatibilita akumulátoru		Lithium-iontový / ProCORE lithium-iontový	Lithium-iontový / ProCORE lithium-iontový
Rozhraní akumulátoru		18 V AMPShare	18 V AMPShare
Motor		bez kartáčů	bez kartáčů
Otáčky při chodu naprázdno	min <sup>-1</sup>	2 500 - 8 500	2 500 - 8 500
Brusný kotouč Ø	mm	115	115
Elast. brusný kotouč Ø	mm	115	115
Závit		M 14	M 14
Hmotnost s akumulátorem	kg	--	3,30
Hmotnost bez akumulátoru	kg	2,30	2,30

#### PŘEDNOSTI FEIN

- + Maximální ochrana uživatele kombinací mnoha bezpečnostních funkcí.
- + Omezuje počet úrazů, které často vznikají v důsledku nesprávné obsluhy nebo nedbalosti.
- + Optimální výkon, bezpečná manipulace, skvělá ergonomie a snadné ovládání v každé pracovní situaci.
- + Komplexní ochrana uživatele díky dvouručnímu ovládání s funkcí AutoStop (spínač bdělosti) a trvale namontované přídavné rukojeti, nesnímatelnému ochrannému krytu a rovněž kontrole zpětného rázu (kickback), pozvolnému rozběhu, blokovacímu systému opětovného rozběhu, elektronické ochraně proti přetížení a funkci brzdy.
- + Spolehlivé držení v každé pracovní situaci díky přídavné rukojeti, kterou lze aretovat v 6 polohách.
- + Krátká doba přípravy díky montáži a nastavení bez použití nářadí, např. nastavení ochranného krytu, montáž krytu pro oddělování nebo výměna spotřebního materiálu pomocí rychloupínací matice.
- + Díky úzké rukojeti, kompaktní konstrukci a nízké hmotnosti s dobrou vyvážeností není práce fyzicky náročná.
- + Osvědčené, nanejvýš spolehlivé bezuhlíkové motory FEIN PowerDrive zaručují maximální životnost.
- + Kompletně uzavřený kryt motoru chrání motor před agresivním keramickým a minerálním prachem. Oddělená elektronika motoru chráněná proti prachu umístěná v rukojeti.
- + Velmi výkonná. O 30 % vyšší účinnost ve srovnání s univerzálními motory s příkonem 1080 W.
- + Bezúdržbový motor s inovativními chladicími žebry pro optimální ochlazování včetně sledování teploty.
- + Velmi klidný chod a práce téměř bez vibrací díky samostatně uloženému, od krytu oddělenému motoru a čtyřem dodatečným tlumičům vibrací.
- + Ideální pro každé použití. Optimální počet otáček, sladěno pro mnoho brusných prostředků a materiálů díky plynulému elektronickému nastavení otáček.
- + Poskytuje stejný výkon jako obdobná kabelová úhlová bruska s výkonem 1080 W.
- + Optimální vybavení pro každé použití. Mobilní práce se systémem L-BOXX.
- + Kompatibilní se všemi 18 V akumulátory a nabíječkami AMPShare ProCORE pro ještě větší výkon a flexibilitu. Vhodné i pro 18 V akumulátorové nářadí Bosch Professional.
- + Technologie COOLPACK 2.0 zajišťuje o 135 % delší životnost akumulátoru a umožňuje tím delší dobu provozu.
- + Nejmodernější technologie článků a inteligentní správa akumulátorů zajišťují o 87 % větší výkon než u konvenčních akumulátorů.
- + Lithium-iontový akumulátor ProCORE s vysoce výkonnými články, ukazatelem stavu nabití a „ECP“ (elektronická ochrana článků). ECP chrání akumulátor před přetížením, přehřátím a hlubokým vybitím.

#### DODÁVKA

1 rychloupínací matice upínatelná bez nářadí, 1 klíč, 1 plastový kufřík na nářadí (L-BOXX 238), 1 ochranný kryt pro oddělování

1 rychloupínací matice upínatelná bez nářadí, 1 klíč, 1 ochranný kryt pro oddělování, 2 akumulátor ProCORE 18 V 8,0 Ah, 1 rychlonabíječka GAL18 V-160 AS, 1 plastový kufřík na nářadí (L-BOXX 238)

<b>Objednací číslo</b>	<b>7 122 06 61 00 0</b>	<b>7 122 06 62 00 0</b>
EAN	4014586897059	4014586897073
<b>Cena v CzK bez DPH [PK01]</b>	<b>12.156,00</b>	<b>19.849,00</b>
Cena v CzK s DPH [PK01]	14.708,76	24.017,29

Příslušenství viz. Strana 118

Startovací sady akumulátorů na straně 276.

**CCG 18-125-10 PD-SEC AS**

**CCG 18-125-10 PD-SEC SET  
8 AH ProCORE AS**



Výkonná akumulátorová úhlová bruska s jedinečnou koncepcí ovládání pro nadstandardní bezpečnost práce.

Napětí akumulátoru	V	18	18
Kompatibilita akumulátoru		Lithium-iontový / ProCORE lithium-iontový	Lithium-iontový / ProCORE lithium-iontový
Rozhraní akumulátoru		18 V AMPShare	18 V AMPShare
Motor		bez kartáčů	bez kartáčů
Otáčky při chodu naprázdno	min <sup>-1</sup>	2 500 - 8 500	2 500 - 8 500
Brusný kotouč Ø	mm	125	125
Elast. brusný kotouč Ø	mm	125	125
Závit		M 14	M 14
Hmotnost s akumulátorem	kg	--	3,30
Hmotnost bez akumulátoru	kg	2,30	2,30

<b>PŘEDNOSTI FEIN</b>	<ul style="list-style-type: none"> <li>+ Maximální ochrana uživatele kombinací mnoha bezpečnostních funkcí.</li> <li>+ Omezuje počet úrazů, které často vznikají v důsledku nesprávné obsluhy nebo nedbalosti.</li> <li>+ Optimální výkon, bezpečná manipulace, skvělá ergonomie a snadné ovládání v každé pracovní situaci.</li> <li>+ Poskytuje stejný výkon jako obdobná kabelová úhlová bruska s výkonem 1080 W.</li> <li>+ Spolehlivé držení v každé pracovní situaci díky přidavné rukojeti, kterou lze aretovat v 6 polohách.</li> <li>+ Komplexní ochrana uživatele díky dvouručnímu ovládání s funkcí AutoStop (spínač bdělosti) a trvale namontované přidavné rukojeti, neshnímatelnému ochrannému krytu a rovněž kontrole zpětného rázu (kickback), pozvolnému rozběhu, blokovacímu systému opětovného rozběhu, elektronické ochrany proti přetížení a funkci brzdy.</li> <li>+ Krátká doba přípravy díky montáži a nastavení bez použití nářadí, např. nastavení ochranného krytu, montáž krytu pro oddělování nebo výměna spotřebního materiálu pomocí rychloupínací matice.</li> <li>+ Osvědčené, nanejvýš spolehlivé bezuhlíkové motory FEIN PowerDrive zaručují maximální životnost.</li> <li>+ Kompletně uzavřený kryt motoru chrání motor před agresivním keramickým a minerálním prachem. Oddělená elektronika motoru chráněná proti prachu umístěná v rukojeti.</li> <li>+ Ideální pro každé použití. Optimální počet otáček, sladěno pro mnoho brusných prostředků a materiálů díky plynulému elektronickému nastavení otáček.</li> <li>+ Velmi výkonná. O 30 % vyšší účinnost ve srovnání s univerzálními motory s příkonem 1080 W.</li> <li>+ Bezúdržbový motor s inovativními chladicími žebry pro optimální ochlazování včetně sledování teploty.</li> <li>+ Velmi klidný chod a práce téměř bez vibrací díky samostatně uloženému, od krytu oddělenému motoru a čtyřem dodatečným tlumičům vibrací.</li> <li>+ Díky úzké rukojeti, kompaktní konstrukci a nízké hmotnosti s dobrou vyvážeností není práce fyzicky náročná.</li> <li>+ Optimální vybavení pro každé použití. Mobilní práce se systémem L-BOXX.</li> <li>+ Kompatibilní se všemi 18 V akumulátory a nabíječkami AMPShare ProCORE pro ještě větší výkon a flexibilitu. Vhodné i pro 18 V akumulátorové nářadí Bosch Professional.</li> <li>+ Technologie COOLPACK 2.0 zajišťuje o 135 % delší životnost akumulátoru a umožňuje tím delší dobu provozu.</li> <li>+ Nejmodernější technologie článků a inteligentní správa akumulátorů zajišťují o 87 % větší výkon než u konvenčních akumulátorů.</li> <li>+ Lithium-iontový akumulátor ProCORE s vysoce výkonnými články, ukazatelem stavu nabití a „ECP“ (elektronická ochrana článků). ECP chrání akumulátor před přetížením, přehřátím a hlubokým vybitím.</li> </ul>
-----------------------	---

<b>DODÁVKA</b>	1 rychloupínací matice upínatelná bez nářadí, 1 klíč, 1 plastový kufřík na nářadí (L-BOXX 238), 1 ochranný kryt pro oddělování	1 rychloupínací matice upínatelná bez nářadí, 1 klíč, 1 ochranný kryt pro oddělování, 2 akumulátor ProCORE 18 V 8,0 Ah, 1 rychlonabíječka GAL18 V-160 AS, 1 plastový kufřík na nářadí (L-BOXX 238)
----------------	--	--

<b>Objednávací číslo</b>	<b>7 122 05 61 00 0</b>	<b>7 122 05 62 00 0</b>
EAN	4014586896991	4014586897011
<b>Cena v CzK bez DPH [PK01]</b>	<b>12.156,00</b>	<b>19.849,00</b>
Cena v CzK s DPH [PK01]	14.708,76	24.017,29

Příslušenství viz. Strana 118

Startovací sady akumulátorů na straně 276.



## 4 ÚHLOVÁ BRUSKA PREMIUM

### CCG 18-115-10 AS



#### DODÁVKA

1 ochranný kryt, 1 rychloupínací matice upínatelná bez nářadí, 1 Anti-vibrační rukojeť, 1 klíč, 1 plastový kufřík na nářadí (L-BOXX 238)

**Příslušenství viz. Strana 118**

**Startovací sady akumulátorů na straně 276.**

Proti prachu rezistentní a výkonná akumulátorová úhlová bruska pro efektivní oddělování, broušení a odstraňování ořepů při montážních pracích.

Napětí akumulátoru	V	18
Kompatibilita akumulátoru		Lithium-iontový / ProCORE lithium-iontový
Rozhraní akumulátoru		18 V AMPShare
Motor		bez kartáčů
Otáčky při chodu naprázdno	min <sup>-1</sup>	2 500 - 8 500
Brusný kotouč Ø	mm	115
Elast. brusný kotouč Ø	mm	115
Závit		M 14
Hmotnost bez akumulátoru	kg	2,00

<b>Objednávací číslo</b>	<b>7 122 01 61 00 0</b>
EAN	4014586898155
<b>Cena v Czk bez DPH [PK01]</b>	<b>10.051,00</b>
Cena v Czk s DPH [PK01]	12.161,71

#### PŘEDNOSTI FEIN

- + Garantovaná maximální životnost díky další generaci bezkartáčových motorů FEIN PowerDrive. Kompletně uzavřený kryt motoru chrání motor před agresivním keramickým a minerálním prachem.
- + Ideální pro každé použití. Optimální počet otáček, sladěno pro mnoho brusných prostředků a materiálů díky plynulému elektronickému nastavení otáček.
- + Velmi výkonná. O 30 % vyšší účinnost ve srovnání s univerzálními motory s příkonem 1080 W.
- + Poskytuje stejný výkon jako obdobná kabelová úhlová bruska s výkonem 1080 W.
- + Bezúdržbový motor s inovativními chladičmi žebry pro optimální ochlazování včetně sledování teploty.
- + Technologie COOLPACK 2.0 zajišťuje o 135 % delší životnost akumulátoru a umožňuje tím delší dobu provozu.
- + Nejmodernější technologie článků a inteligentní správa akumulátorů zajišťují o 87 % větší výkon než u konvenčních akumulátorů.
- + Lithium-iontový akumulátor ProCORE s vysoce výkonnými články, ukazatelem stavu nabití a „ECP“ (elektronická ochrana článků). ECP chrání akumulátor před přetížením, přehřátím a hlubokým vybitím.
- + Velmi klidný chod a práce téměř bez vibrací díky samostatně uloženému, od krytu oddělenému motoru a čtyřem dodatečným tlumičům vibrací.
- + Rozsáhlá ochrana uživatele díky pozvolnému rozběhu, blokovacímu systému opětovného rozběhu, elektronické ochrany proti přetížení a brzdě.
- + Díky úzké rukojeti, kompaktní konstrukci a nízké hmotnosti s dobrou vyvážeností není práce fyzicky náročná.
- + Proti prachu chráněná, oddělená elektronika motoru nacházející se v držadle.
- + Kompatibilní se všemi 18 V akumulátory a nabíječkami AMPShare ProCORE pro ještě větší výkon a flexibilitu. Vhodné i pro 18 V akumulátorové nářadí Bosch Professional.
- + Krátká doba přípravy díky ochrannému krytu nastavitelnému bez nářadí a rychloupínací matici.
- + Světlý pracovní prostor díky integrovanému LED světlu.
- + Optimální vybavení pro každé použití. Mobilní práce se systémem L-BOXX.

### CCG 18-115-10 PD AS



#### DODÁVKA

1 ochranný kryt, 1 rychloupínací matice upínatelná bez nářadí, 1 Anti-vibrační rukojeť, 1 klíč, 1 plastový kufřík na nářadí (L-BOXX 238)

**Příslušenství viz. Strana 118**

**Startovací sady akumulátorů na straně 276.**

Proti prachu rezistentní a výkonná akumulátorová úhlová bruska s bezpečnostním spínačem pro efektivní oddělování, broušení a odstraňování ořepů při montážních pracích.

Napětí akumulátoru	V	18
Kompatibilita akumulátoru		Lithium-iontový / ProCORE lithium-iontový
Rozhraní akumulátoru		18 V AMPShare
Motor		bez kartáčů
Otáčky při chodu naprázdno	min <sup>-1</sup>	2 500 - 8 500
Brusný kotouč Ø	mm	115
Elast. brusný kotouč Ø	mm	115
Závit		M 14
Hmotnost bez akumulátoru	kg	2,00

<b>Objednávací číslo</b>	<b>7 122 03 61 00 0</b>
EAN	4014586898179
<b>Cena v Czk bez DPH [PK01]</b>	<b>10.051,00</b>
Cena v Czk s DPH [PK01]	12.161,71

#### PŘEDNOSTI FEIN

- + Garantovaná maximální životnost díky další generaci bezkartáčových motorů FEIN PowerDrive. Kompletně uzavřený kryt motoru chrání motor před agresivním keramickým a minerálním prachem.
- + Ideální pro každé použití. Optimální počet otáček, sladěno pro mnoho brusných prostředků a materiálů díky plynulému elektronickému nastavení otáček.
- + Velmi výkonná. O 30 % vyšší účinnost ve srovnání s univerzálními motory s příkonem 1080 W.
- + Poskytuje stejný výkon jako obdobná kabelová úhlová bruska s výkonem 1080 W.
- + Bezúdržbový motor s inovativními chladičmi žebry pro optimální ochlazování včetně sledování teploty.
- + Technologie COOLPACK 2.0 zajišťuje o 135 % delší životnost akumulátoru a umožňuje tím delší dobu provozu.
- + Nejmodernější technologie článků a inteligentní správa akumulátorů zajišťují o 87 % větší výkon než u konvenčních akumulátorů.
- + Lithium-iontový akumulátor ProCORE s vysoce výkonnými články, ukazatelem stavu nabití a „ECP“ (elektronická ochrana článků). ECP chrání akumulátor před přetížením, přehřátím a hlubokým vybitím.
- + Velmi klidný chod a práce téměř bez vibrací díky samostatně uloženému, od krytu oddělenému motoru a čtyřem dodatečným tlumičům vibrací.
- + Rozsáhlá ochrana uživatele díky pozvolnému rozběhu, blokovacímu systému opětovného rozběhu, elektronické ochrany proti přetížení a brzdě.
- + Díky úzké rukojeti, kompaktní konstrukci a nízké hmotnosti s dobrou vyvážeností není práce fyzicky náročná.
- + Proti prachu chráněná, oddělená elektronika motoru nacházející se v držadle.
- + Kompatibilní se všemi 18 V akumulátory a nabíječkami AMPShare ProCORE pro ještě větší výkon a flexibilitu. Vhodné i pro 18 V akumulátorové nářadí Bosch Professional.
- + Krátká doba přípravy díky ochrannému krytu nastavitelnému bez nářadí a rychloupínací matici.
- + Světlý pracovní prostor díky integrovanému LED světlu.
- + Optimální vybavení pro každé použití. Mobilní práce se systémem L-BOXX.

**CCG 18-125-10 AS**



**DODÁVKA**

1 ochranný kryt, 1 rychloupínací matice upínatelná bez nářadí, 1 Anti-vibrační rukojeť, 1 klíč, 1 plastový kufřík na nářadí (L-BOXX 238)

**Příslušenství viz. Strana 118**

**Startovací sady akumulátorů na straně 276.**

Proti prachu rezistentní a výkonná akumulátorová úhlová bruska pro efektivní oddělování, broušení a odstraňování ořepů při montážních pracích.

Napětí akumulátoru	V	18
Kompatibilita akumulátoru		Lithium-iontový / ProCORE lithium-iontový
Rozhraní akumulátoru		18 V AMPShare
Motor		bez kartáčů
Otáčky při chodu naprázdno	min <sup>-1</sup>	2 500 - 8 500
Brusný kotouč Ø	mm	125
Elast. brusný kotouč Ø	mm	125
Závit		M 14
Hmotnost bez akumulátoru	kg	2,00

<b>Objednací číslo</b>	<b>7 122 02 61 00 0</b>
EAN	4014586898162
<b>Cena v Czk bez DPH [PK01]</b>	<b>10.051,00</b>
Cena v Czk s DPH [PK01]	12.161,71

**PŘEDNOSTI FEIN**

- + Garantovaná maximální životnost díky další generaci bezkartáčových motorů FEIN PowerDrive. Kompletně uzavřený kryt motoru chrání motor před agresivním keramickým a minerálním prachem.
- + Ideální pro každé použití. Optimální počet otáček, sladěno pro mnoho brusných prostředků a materiálů díky plynulému elektronickému nastavení otáček.
- + Velmi výkonná. O 30 % vyšší účinnost ve srovnání s univerzálními motory s příkonem 1080 W.
- + Poskytuje stejný výkon jako obdobná kabelová úhlová bruska s výkonem 1080 W.
- + Bezúdržbový motor s inovativními chladičmi žebry pro optimální ochlazování včetně sledování teploty.
- + Technologie COOLPACK 2.0 zajišťuje o 135 % delší životnost akumulátoru a umožňuje tím delší dobu provozu.
- + Nejmodernější technologie článků a inteligentní správa akumulátorů zajišťují o 87 % větší výkon než u konvenčních akumulátorů.
- + Lithium-iontový akumulátor ProCORE s vysoce výkonnými články, ukazatelem stavu nabití a „ECP“ (elektronická ochrana článků). ECP chrání akumulátor před přetížením, přehřátím a hlubokým vybitím.
- + Velmi klidný chod a práce téměř bez vibrací díky samostatně uloženému, od krytu oddělenému motoru a čtyřem dodatečným tlumičům vibrací.
- + Rozsáhlá ochrana uživatele díky pozvolnému rozběhu, blokovacímu systému opětovného rozběhu, elektronické ochraně proti přetížení a brzdě.
- + Díky úzké rukojeti, kompaktní konstrukci a nízké hmotnosti s dobrou vyvážeností není práce fyzicky náročná.
- + Proti prachu chráněná, oddělená elektronika motoru nacházející se v držadle.
- + Kompatibilní se všemi 18 V akumulátory a nabíječkami AMPShare ProCORE pro ještě větší výkon a flexibilitu. Vhodné i pro 18 V akumulátorové nářadí Bosch Professional.
- + Krátká doba přípravy díky ochrannému krytu nastavitelnému bez nářadí a rychloupínací matici.
- + Světlý pracovní prostor díky integrovanému LED světlu.
- + Optimální vybavení pro každé použití. Mobilní práce se systémem L-BOXX.

**CCG 18-125-10 PD AS**



**DODÁVKA**

1 ochranný kryt, 1 rychloupínací matice upínatelná bez nářadí, 1 Anti-vibrační rukojeť, 1 klíč, 1 plastový kufřík na nářadí (L-BOXX 238)

**Příslušenství viz. Strana 118**

**Startovací sady akumulátorů na straně 276.**

Proti prachu rezistentní a výkonná akumulátorová úhlová bruska s bezpečnostním spínačem pro efektivní oddělování, broušení a odstraňování ořepů při montážních pracích.

Napětí akumulátoru	V	18
Kompatibilita akumulátoru		Lithium-iontový / ProCORE lithium-iontový
Rozhraní akumulátoru		18 V AMPShare
Motor		bez kartáčů
Otáčky při chodu naprázdno	min <sup>-1</sup>	2 500 - 8 500
Brusný kotouč Ø	mm	125
Elast. brusný kotouč Ø	mm	125
Závit		M 14
Hmotnost bez akumulátoru	kg	2,00

<b>Objednací číslo</b>	<b>7 122 04 61 00 0</b>
EAN	4014586898186
<b>Cena v Czk bez DPH [PK01]</b>	<b>10.051,00</b>
Cena v Czk s DPH [PK01]	12.161,71

**PŘEDNOSTI FEIN**

- + Garantovaná maximální životnost díky další generaci bezkartáčových motorů FEIN PowerDrive. Kompletně uzavřený kryt motoru chrání motor před agresivním keramickým a minerálním prachem.
- + Ideální pro každé použití. Optimální počet otáček, sladěno pro mnoho brusných prostředků a materiálů díky plynulému elektronickému nastavení otáček.
- + Velmi výkonná. O 30 % vyšší účinnost ve srovnání s univerzálními motory s příkonem 1080 W.
- + Poskytuje stejný výkon jako obdobná kabelová úhlová bruska s výkonem 1080 W.
- + Bezúdržbový motor s inovativními chladičmi žebry pro optimální ochlazování včetně sledování teploty.
- + Technologie COOLPACK 2.0 zajišťuje o 135 % delší životnost akumulátoru a umožňuje tím delší dobu provozu.
- + Nejmodernější technologie článků a inteligentní správa akumulátorů zajišťují o 87 % větší výkon než u konvenčních akumulátorů.
- + Lithium-iontový akumulátor ProCORE s vysoce výkonnými články, ukazatelem stavu nabití a „ECP“ (elektronická ochrana článků). ECP chrání akumulátor před přetížením, přehřátím a hlubokým vybitím.
- + Velmi klidný chod a práce téměř bez vibrací díky samostatně uloženému, od krytu oddělenému motoru a čtyřem dodatečným tlumičům vibrací.
- + Rozsáhlá ochrana uživatele díky pozvolnému rozběhu, blokovacímu systému opětovného rozběhu, elektronické ochraně proti přetížení a brzdě.
- + Díky úzké rukojeti, kompaktní konstrukci a nízké hmotnosti s dobrou vyvážeností není práce fyzicky náročná.
- + Proti prachu chráněná, oddělená elektronika motoru nacházející se v držadle.
- + Kompatibilní se všemi 18 V akumulátory a nabíječkami AMPShare ProCORE pro ještě větší výkon a flexibilitu. Vhodné i pro 18 V akumulátorové nářadí Bosch Professional.
- + Krátká doba přípravy díky ochrannému krytu nastavitelnému bez nářadí a rychloupínací matici.
- + Světlý pracovní prostor díky integrovanému LED světlu.
- + Optimální vybavení pro každé použití. Mobilní práce se systémem L-BOXX.



## 4 ÚHLOVÁ BRUSKA PREMIUM

### CG 15-125 BL



#### DODÁVKA

1 ochranný kryt, 1 rychloupínací matice upínatelná bez nářadí, 1 Anti-vibrační rukojeť, 1 klíč, 1 ochranný kryt pro oddělování

**Příslušenství viz. Strana 118**

Prachuvzdorná, výkonná, bezúdržbová a odolná kompaktní úhlová bruska s bezkartáčovým motorem FEIN PowerDrive pro efektivní broušení, řezání a odstraňování ořepů v náročných pracovních podmínkách.

Jmenovitý příkon	W	1 500
Využitelný výkon	W	1 050
Otáčky při chodu naprázdno	min <sup>-1</sup>	3 800 - 9 000
Brusný kotouč Ø	mm	125
Elast. brusný kotouč Ø	mm	125
Závit		M 14
Kabel se zástrčkou	m	4
Hmotnost dle EPTA	kg	2,20

<b>Objednací číslo</b>	<b>7 222 67 60 00 0</b>
EAN	4014586895802
<b>Cena v CzK bez DPH [PK19]</b>	<b>8.835,00</b>
Cena v CzK s DPH [PK19]	10.690,35

#### PŘEDNOSTI FEIN

- + Maximální životnost díky bezkartáčovému motoru FEIN PowerDrive s kompletně uzavřeným krytem motoru a samostatně instalovanou elektronikou motoru.
- + Optimální ochrana motoru před agresivním keramickým a minerálním prachem, a tím snížení prostojů a nákladů na údržbu.
- + Rozsáhlá ochrana uživatele díky pozvolnému rozběhu, blokovacímu systému opětovného rozběhu, kontrole zaseknutí, elektronické ochraně proti přetížení, předvolbě rychlosti, kontrole zpětného rázu, antivibrační rukojeti a brzdě.
- + Optimální chlazení a sledování teploty.
- + Hmotnost pouhých 2,2 kg při výstupním výkonu 1 050 W zajišťuje vynikající poměr hmotnosti a výkonu.
- + Součástí balení je rychloupínací matice pro výměnu brusiva během několika sekund bez použití nářadí.
- + Díky úzké rukojeti, kompaktní konstrukci a nízké hmotnosti s dobrou vyvážeností není práce fyzicky náročná.
- + Průmyslový kabel H07, délka 4 m.

### CG 15-150 BLP



#### DODÁVKA

1 ochranný kryt, 1 rychloupínací matice upínatelná bez nářadí, 1 Anti-vibrační rukojeť, 1 klíč, 1 ochranný kryt pro oddělování

**Příslušenství viz. Strana 118**

Prachuvzdorná, výkonná, bezúdržbová a odolná kompaktní úhlová bruska s tlačítkem mrtvého muže a bezkartáčovým motorem FEIN PowerDrive pro efektivní broušení, řezání a odstraňování ořepů v náročných pracovních podmínkách.

Jmenovitý příkon	W	1 500
Využitelný výkon	W	1 050
Otáčky při chodu naprázdno	min <sup>-1</sup>	2 800 - 7 000
Brusný kotouč Ø	mm	150
Elast. brusný kotouč Ø	mm	150
Závit		M 14
Kabel se zástrčkou	m	4
Hmotnost dle EPTA	kg	2,40

<b>Objednací číslo</b>	<b>7 222 77 60 00 0</b>
EAN	4014586895956
<b>Cena v CzK bez DPH [PK19]</b>	<b>8.835,00</b>
Cena v CzK s DPH [PK19]	10.690,35

#### PŘEDNOSTI FEIN

- + Maximální životnost díky bezkartáčovému motoru FEIN PowerDrive s kompletně uzavřeným krytem motoru a samostatně instalovanou elektronikou motoru.
- + Optimální ochrana motoru před agresivním keramickým a minerálním prachem, a tím snížení prostojů a nákladů na údržbu.
- + Rozsáhlá ochrana uživatele díky pozvolnému rozběhu, blokovacímu systému opětovného rozběhu, kontrole zaseknutí, elektronické ochraně proti přetížení, předvolbě rychlosti, kontrole zpětného rázu, antivibrační rukojeti a brzdě.
- + Optimální chlazení a sledování teploty.
- + Očko pro karabinu k zajištění úhlové brusky proti pádu při práci ve velkých výškách.
- + Hmotnost pouhých 2,4 kg při výstupním výkonu 1 050 W zajišťuje vynikající poměr hmotnosti a výkonu.
- + Součástí balení je rychloupínací matice pro výměnu brusiva během několika sekund bez použití nářadí.
- + Díky úzké rukojeti, kompaktní konstrukci a nízké hmotnosti s dobrou vyvážeností není práce fyzicky náročná.
- + Průmyslový kabel H07, délka 4 m.

### CG 15-125 BL INOX



#### DODÁVKA

1 ochranný kryt, 1 rychloupínací matice upínatelná bez nářadí, 1 Anti-vibrační rukojeť, 1 klíč, 1 ochranný kryt pro oddělování

**Příslušenství viz. Strana 118**

Prachuvzdorná, výkonná, bezúdržbová a odolná kompaktní úhlová bruska s bezkartáčovým motorem FEIN PowerDrive pro efektivní broušení, řezání a odstraňování ořepů v náročných pracovních podmínkách při obrábění nerezové oceli.

Jmenovitý příkon	W	1 500
Využitelný výkon	W	1 050
Otáčky při chodu naprázdno	min <sup>-1</sup>	2 800 - 7 000
Brusný kotouč Ø	mm	125
Elast. brusný kotouč Ø	mm	125
Závit		M 14
Kabel se zástrčkou	m	4
Hmotnost dle EPTA	kg	2,30

<b>Objednací číslo</b>	<b>7 222 86 60 00 0</b>
EAN	4014586896137
<b>Cena v CzK bez DPH [PK19]</b>	<b>8.835,00</b>
Cena v CzK s DPH [PK19]	10.690,35

#### PŘEDNOSTI FEIN

- + Maximální životnost díky bezkartáčovému motoru FEIN PowerDrive s kompletně uzavřeným krytem motoru a samostatně instalovanou elektronikou motoru.
- + Optimální ochrana motoru před agresivním keramickým a minerálním prachem, a tím snížení prostojů a nákladů na údržbu.
- + Rozsáhlá ochrana uživatele díky pozvolnému rozběhu, blokovacímu systému opětovného rozběhu, kontrole zaseknutí, elektronické ochraně proti přetížení, předvolbě rychlosti, kontrole zpětného rázu, antivibrační rukojeti a brzdě.
- + Optimální chlazení a sledování teploty.
- + Hmotnost pouhých 2,3 kg při výstupním výkonu 1 050 W zajišťuje vynikající poměr hmotnosti a výkonu.
- + Součástí balení je rychloupínací matice pro výměnu brusiva během několika sekund bez použití nářadí.
- + Díky úzké rukojeti, kompaktní konstrukci a nízké hmotnosti s dobrou vyvážeností není práce fyzicky náročná.
- + Průmyslový kabel H07, délka 4 m.

## CG 15-125 BLP INOX



### DODÁVKA

1 ochranný kryt, 1 rychloupínací matice upínatelná bez nářadí, 1 Anti-vibrační rukojeť, 1 klíč, 1 ochranný kryt pro oddělování

**Příslušenství viz. Strana 118**

Prachuvzdorná, výkonná, bezúdržbová a odolná kompaktní úhlová bruska s tlačítkem mrtvého muže a bezkartáčovým motorem FEIN PowerDrive pro efektivní broušení, řezání a odstraňování ořepů v náročných pracovních podmínkách při zpracování ušlechtilé (nerezové) oceli.

Jmenovitý příkon	W	1 500
Využitelný výkon	W	1 050
Otáčky při chodu naprázdno	min <sup>-1</sup>	2 800 - 7 000
Brusný kotouč Ø	mm	125
Elast. brusný kotouč Ø	mm	125
Závit		M 14
Kabel se zástrčkou	m	4
Hmotnost dle EPTA	kg	2,30

<b>Objednací číslo</b>	<b>7 222 85 60 00 0</b>
EAN	4014586896076
<b>Cena v Czk bez DPH [PK19]</b>	<b>8.835,00</b>
Cena v Czk s DPH [PK19]	10.690,35

### PŘEDNOSTI FEIN

- + Maximální životnost díky bezkartáčovému motoru FEIN PowerDrive s kompletně uzavřeným krytem motoru a samostatně instalovanou elektronikou motoru.
- + Optimální ochrana motoru před agresivním keramickým a minerálním prachem, a tím snížení prostojů a nákladů na údržbu.
- + Rozsáhlá ochrana uživatele díky pozvolnému rozběhu, blokovacímu systému opětovného rozběhu, kontrole zaseknutí, elektronické ochraně proti přetížení, předvolbě rychlosti, kontrole zpětného rázu, antivibrační rukojeti a brzdě.
- + Optimální chlazení a sledování teploty.
- + Očko pro karabinu k zajištění úhlové brusky proti pádu při práci ve velkých výškách.
- + Hmotnost pouhých 2,3 kg při výstupním výkonu 1 050 W zajišťuje vynikající poměr hmotnosti a výkonu.
- + Součástí balení je rychloupínací matice pro výměnu brusiva během několika sekund bez použití nářadí.
- + Díky úzké rukojeti, kompaktní konstrukci a nízké hmotnosti s dobrou vyvážeností není práce fyzicky náročná.
- + Průmyslový kabel H07, délka 4 m.

## CG 15-150 BL



### DODÁVKA

1 ochranný kryt, 1 rychloupínací matice upínatelná bez nářadí, 1 Anti-vibrační rukojeť, 1 klíč, 1 ochranný kryt pro oddělování

**Příslušenství viz. Strana 118**

Prachuvzdorná, výkonná, bezúdržbová a odolná kompaktní úhlová bruska s bezkartáčovým motorem FEIN PowerDrive pro efektivní broušení, řezání a odstraňování ořepů v náročných pracovních podmínkách.

Jmenovitý příkon	W	1 500
Využitelný výkon	W	1 050
Otáčky při chodu naprázdno	min <sup>-1</sup>	2 800 - 7 000
Brusný kotouč Ø	mm	150
Elast. brusný kotouč Ø	mm	150
Závit		M 14
Kabel se zástrčkou	m	4
Hmotnost dle EPTA	kg	2,40

<b>Objednací číslo</b>	<b>7 222 78 60 00 0</b>
EAN	4014586896014
<b>Cena v Czk bez DPH [PK19]</b>	<b>8.835,00</b>
Cena v Czk s DPH [PK19]	10.690,35

### PŘEDNOSTI FEIN

- + Maximální životnost díky bezkartáčovému motoru FEIN PowerDrive s kompletně uzavřeným krytem motoru a samostatně instalovanou elektronikou motoru.
- + Optimální ochrana motoru před agresivním keramickým a minerálním prachem, a tím snížení prostojů a nákladů na údržbu.
- + Rozsáhlá ochrana uživatele díky pozvolnému rozběhu, blokovacímu systému opětovného rozběhu, kontrole zaseknutí, elektronické ochraně proti přetížení, předvolbě rychlosti, kontrole zpětného rázu, antivibrační rukojeti a brzdě.
- + Optimální chlazení a sledování teploty.
- + Hmotnost pouhých 2,4 kg při výstupním výkonu 1 050 W zajišťuje vynikající poměr hmotnosti a výkonu.
- + Součástí balení je rychloupínací matice pro výměnu brusiva během několika sekund bez použití nářadí.
- + Díky úzké rukojeti, kompaktní konstrukci a nízké hmotnosti s dobrou vyvážeností není práce fyzicky náročná.
- + Průmyslový kabel H07, délka 4 m.

## CG 15-125 BLP



### DODÁVKA

1 ochranný kryt, 1 rychloupínací matice upínatelná bez nářadí, 1 Anti-vibrační rukojeť, 1 klíč, 1 ochranný kryt pro oddělování

**Příslušenství viz. Strana 118**

Prachuvzdorná, výkonná, bezúdržbová a odolná kompaktní úhlová bruska s tlačítkem mrtvého muže a bezkartáčovým motorem FEIN PowerDrive pro efektivní broušení, řezání a odstraňování ořepů v náročných pracovních podmínkách.

Jmenovitý příkon	W	1 500
Využitelný výkon	W	1 050
Otáčky při chodu naprázdno	min <sup>-1</sup>	3 800 - 9 000
Brusný kotouč Ø	mm	125
Elast. brusný kotouč Ø	mm	125
Závit		M 14
Kabel se zástrčkou	m	4
Hmotnost dle EPTA	kg	2,20

<b>Objednací číslo</b>	<b>7 222 76 60 00 0</b>
EAN	4014586895895
<b>Cena v Czk bez DPH [PK19]</b>	<b>8.835,00</b>
Cena v Czk s DPH [PK19]	10.690,35

### PŘEDNOSTI FEIN

- + Maximální životnost díky bezkartáčovému motoru FEIN PowerDrive s kompletně uzavřeným krytem motoru a samostatně instalovanou elektronikou motoru.
- + Optimální ochrana motoru před agresivním keramickým a minerálním prachem, a tím snížení prostojů a nákladů na údržbu.
- + Rozsáhlá ochrana uživatele díky pozvolnému rozběhu, blokovacímu systému opětovného rozběhu, kontrole zaseknutí, elektronické ochraně proti přetížení, předvolbě rychlosti, kontrole zpětného rázu, antivibrační rukojeti a brzdě.
- + Optimální chlazení a sledování teploty.
- + Očko pro karabinu k zajištění úhlové brusky proti pádu při práci ve velkých výškách.
- + Hmotnost pouhých 2,2 kg při výstupním výkonu 1 050 W zajišťuje vynikající poměr hmotnosti a výkonu.
- + Součástí balení je rychloupínací matice pro výměnu brusiva během několika sekund bez použití nářadí.
- + Díky úzké rukojeti, kompaktní konstrukci a nízké hmotnosti s dobrou vyvážeností není práce fyzicky náročná.
- + Průmyslový kabel H07, délka 4 m.

## 4 ÚHLOVÁ BRUSKA PREMIUM

### CG 15-125 BL SET HEAVY DUTY



#### DODÁVKA

1 CG 15-125 BL, 1 rychloupínací matice upínatelná bez nářadí, 1 Anti-vibrační rukojeť, 1 klíč, 1 ochranný kryt pro oddělování, 1 Brusný kotouč Ø 125 mm, 1x lamelové brusné kotouče K36, počet kusů v balení: 10, 1x hrubovací kotouče 6,0 mm, počet kusů v balení: 10, 1x fibrové brusné výseky K36, počet kusů balení: 25

**Příslušenství viz. Strana 118**

Prachuvzdorná, výkonná, bezúdržbová a odolná kompaktní úhlová bruska s bezkartáčovým motorem FEIN PowerDrive pro efektivní broušení, řezání a odstraňování ořepů v náročných pracovních podmínkách.

Jmenovitý příkon	W	1 500
Využitelný výkon	W	1 050
Otáčky při chodu naprázdno	min <sup>-1</sup>	3 800 - 9 000
Brusný kotouč Ø	mm	125
Elast. brusný kotouč Ø	mm	125
Závit		M 14
Kabel se zástrčkou	m	4
Hmotnost dle EPTA	kg	2,20

<b>Objednací číslo</b>	<b>7 222 67 62 00 0</b>
EAN	4014586898308
<b>Cena v Czk bez DPH [PK19]</b>	<b>9.665,00</b>
Cena v Czk s DPH [PK19]	11.694,65

#### PŘEDNOSTI FEIN

- + Maximální životnost díky bezkartáčovému motoru FEIN PowerDrive s kompletně uzavřeným krytem motoru a samostatně instalovanou elektronikou motoru.
- + Optimální ochrana motoru před agresivním keramickým a minerálním prachem, a tím snížení prostojů a nákladů na údržbu.
- + Rozsáhlá ochrana uživatele díky pozvolnému rozběhu, blokovacímu systému opětovného rozběhu, kontrole zaseknutí, elektronické ochraně proti přetížení, předvolbě rychlosti, kontrole zpětného rázu, antivibrační rukojeti a brzdě.
- + Žádné starosti s hledáním vhodného spotřebního materiálu – je okamžitě po ruce!
- + Nejdůležitější brusiva pro nejdůležitější způsoby broušení.
- + Optimální chlazení a sledování teploty.
- + Hmotnost pouhých 2,2 kg při výstupním výkonu 1 050 W zajišťuje vynikající poměr hmotnosti a výkonu.
- + Součástí balení je rychloupínací matice pro výměnu brusiva během několika sekund bez použití nářadí.
- + Díky úzké rukojeti, kompaktní konstrukci a nízké hmotnosti s dobrou vyvážeností není práce fyzicky náročná.
- + Průmyslový kabel H07, délka 4 m.

## VŠEOBECNÉ PŘÍSLUŠENSTVÍ



#### ANTIVIBRAČNÍ RUKOJEŤ

M 8, tlumící vibrace, pro snížení vibrací při delším použití.

<b>Objednací číslo</b>	<b>Cena v Czk bez DPH</b>	Cena v Czk s DPH
<b>3 21 19 124 01 0</b>	<b>301,00</b>	364,21



#### RYCHLOUPÍNACÍ MATICE

M14, pro výměnu kotoučů bez nářadí, malá konstrukční výška pouhých 8 mm

<b>Objednací číslo</b>	<b>Cena v Czk bez DPH</b>	Cena v Czk s DPH
<b>6 38 02 191 01 0</b>	<b>462,00</b>	559,02



#### VNITŘNÍ PODLOŽKA

<b>Objednací číslo</b>	<b>Cena v Czk bez DPH</b>	Cena v Czk s DPH
<b>6 38 01 182 01 0</b>	<b>253,00</b>	306,13



#### UPÍNACÍ MATICE

M 14, pro hrubovací, řezné a, vějířovité brusné kotouče a kulaté kartáče

<b>Objednací číslo</b>	<b>Cena v Czk bez DPH</b>	Cena v Czk s DPH
<b>6 38 02 052 00 0</b>	<b>253,00</b>	306,13



#### UPÍNACÍ MATICE

M 14, pro elast. brusný kotouč a kuželový kartáč

<b>Objednací číslo</b>	<b>Cena v Czk bez DPH</b>	Cena v Czk s DPH
<b>6 38 01 154 00 7</b>	<b>237,00</b>	286,77



#### ELASTICKÝ BRUSNÝ KOTOUČ

s upínací maticí M 14, pro fibrové brusné archy Ø 125 mm

Ø mm	<b>Objednací číslo</b>	<b>Cena v Czk bez DPH</b>	Cena v Czk s DPH
125	<b>6 38 06 087 01 3</b>	<b>409,00</b>	494,89



#### HRUBOVACÍ KOTOUČ

Na úběrové broušení a opracování svaru s dobrou životností. Univerzální použití na ocel a ušlechtilou ocel. Zalomený tvar, vnitřní průměr 22,23 mm, maximální počet otáček 12 250 min<sup>-1</sup>, maximální pracovní rychlost 80 m/s.

Ø mm	Tloušťka mm	Balení ks	<b>Objednací číslo</b>	<b>Cena v Czk bez DPH</b>	Cena v Czk s DPH
125	6	10	<b>6 37 03 005 01 0</b>	<b>626,00</b>	757,46



#### ŘEZACÍ KOTOUČ

Ideální pro řezání tenkých plechů, trubek a profilů. Přesné a rychlé řezání s minimální námahou a vynikající životností. Žádné dodatečné opravy a tepelné zabarvení obrobku. Univerzální použití na ocel a ušlechtilou ocel. Rovný tvar, vnitřní průměr 22,23 mm, maximální počet otáček 12 250 min<sup>-1</sup>, maximální pracovní rychlost 80 m/s.

Ø mm	Tloušťka mm	Balení ks	<b>Objednací číslo</b>	<b>Cena v Czk bez DPH</b>	Cena v Czk s DPH
125	1	25	<b>6 37 09 013 01 0</b>	<b>779,00</b>	942,59



**ŘEZACÍ KOTOUČ**

Na řezání plechů, trubek a profilů s vysokou řeznou rychlostí a dobrou životností. Univerzální použití na ocel a ušlechtilou ocel. Zalomený tvar, vnitřní průměr 22,23 mm, maximální počet otáček 12 250 min<sup>-1</sup>, maximální pracovní rychlost 80 m/s.

Ø mm	Tloušťka mm	Balení ks	Objednací číslo	Cena v CzK bez DPH	Cena v CzK s DPH
125	2,5	25	<b>6 37 09 014 01 0</b>	<b>857,00</b>	1.036,97

**VĚJÍŘOVITÝ BRUSNÝ KOTOUČ**

Brusivo ze zirkonového korundu pro velmi dobré výsledky na povrchu s velmi dobrým úběrovým výkonem a snadnou manipulací s nízkými vibracemi. Ideální pro zpracování hran. Dlouhá životnost a stálá kvalita práce. Univerzální použití na ocel a ušlechtilou ocel. Kuželový tvar, vnitřní průměr 22,23 mm, maximální počet otáček 12 250 min<sup>-1</sup>, maximální pracovní rychlost 80 m/s.

Zrno	Ø mm	Balení ks	Objednací číslo	Cena v CzK bez DPH	Cena v CzK s DPH
40	125	10	<b>6 37 30 022 01 0</b>	<b>1.060,00</b>	1.282,60
60	125	10	<b>6 37 30 023 01 0</b>	<b>1.060,00</b>	1.282,60
80	125	10	<b>6 37 30 024 01 0</b>	<b>1.060,00</b>	1.282,60

**BRUSNÉ FÍBROVÉ VÝSEKY**

Vysoce výkonné brusivo ze zirkonového korundu s velmi dobrým úběrovým výkonem a dlouhou životností. Univerzální použití na ocel a ušlechtilou ocel.

Zrno	Ø mm	Balení ks	Objednací číslo	Cena v CzK bez DPH	Cena v CzK s DPH
36	125	25	<b>6 37 17 301 01 0</b>	<b>665,00</b>	804,65
60	125	25	<b>6 37 17 302 01 0</b>	<b>665,00</b>	804,65
80	125	25	<b>6 37 17 303 01 0</b>	<b>665,00</b>	804,65

**PŘÍSLUŠENSTVÍ CCG 18/CG 15**

**OCHRANNÝ KRYT**

pro vějířovité a hrubovací brusné kotouče

Ø mm	Objednací číslo	Cena v CzK bez DPH	Cena v CzK s DPH
115	<b>3 18 10 299 00 0</b>	<b>272,00</b>	329,12
125	<b>3 18 10 300 00 0</b>	<b>291,00</b>	352,11
150	<b>3 18 10 301 00 0</b>	<b>297,00</b>	359,37

**OCHRANNÝ KRYT PRO ODDĚLOVÁNÍ**

pro bezpečnou práci s oddělovacími brusnými kotouči

Ø mm	Objednací číslo	Cena v CzK bez DPH	Cena v CzK s DPH
115	<b>6 38 11 016 01 0</b>	<b>982,00</b>	1.188,22
125	<b>6 38 11 017 01 0</b>	<b>982,00</b>	1.188,22
150	<b>6 38 11 018 01 0</b>	<b>982,00</b>	1.188,22

**OCHRANNÝ KRYT PRO ODDĚLOVÁNÍ**

pro bezpečnou práci s oddělovacími brusnými kotouči

Ø mm	Objednací číslo	Cena v CzK bez DPH	Cena v CzK s DPH
125	<b>3 18 10 319 00 0</b>	<b>448,00</b>	542,08
150	<b>3 18 10 320 00 0</b>	<b>448,00</b>	542,08

**PŘÍSLUŠENSTVÍ WSG 7**

**OCHRANNÝ KRYT**

pro vějířovité a hrubovací brusné kotouče

Ø mm	Objednací číslo	Cena v CzK bez DPH	Cena v CzK s DPH
115	<b>3 13 48 073 01 0</b>	<b>154,00</b>	186,34
125	<b>3 13 48 134 01 0</b>	<b>147,00</b>	177,87

**OCHRANNÝ KRYT PRO ODDĚLOVÁNÍ**

pro bezpečnou práci s oddělovacími brusnými kotouči

Ø mm	Objednací číslo	Cena v CzK bez DPH	Cena v CzK s DPH
125	<b>3 13 48 135 01 0</b>	<b>634,00</b>	767,14

**PŘÍSLUŠENSTVÍ CG 10/13/17/18**

**ANTIVIBRAČNÍ RUKOJEŤ**

M 10, tlumící vibrace, pro snížení vibrací při delším použití.

Objednací číslo	Cena v CzK bez DPH	Cena v CzK s DPH
<b>3 13 24 000 11 1</b>	<b>256,00</b>	309,76

**OCHRANNÝ KRYT**

pro vějířovité a hrubovací brusné kotouče

Ø mm	Objednací číslo	Cena v CzK bez DPH	Cena v CzK s DPH
125	<b>3 13 24 000 10 1</b>	<b>480,00</b>	580,80
150	<b>3 13 24 000 10 2</b>	<b>576,00</b>	696,96

**OCHRANNÝ KRYT PRO ODDĚLOVÁNÍ**

pro bezpečnou práci s oddělovacími brusnými kotouči

Ø mm	Objednací číslo	Cena v CzK bez DPH	Cena v CzK s DPH
125	<b>3 13 24 000 14 2</b>	<b>512,00</b>	619,52
150	<b>3 13 24 000 14 3</b>	<b>640,00</b>	774,40

**PROTIPRACHOVÝ FILTR**

Vhodné pro CG 13-125 V, CG 17-125, CG 17-125 Inox a CG 17-150.

Objednací číslo	Cena v CzK bez DPH	Cena v CzK s DPH
<b>3 13 24 000 14 4</b>	<b>317,00</b>	383,57

## 4 PŘÍMÁ BRUSKA



	<b>AGSZ 18-280 BL AS</b>	<b>AGSZ 18-280 LBL AS</b>	<b>AGSZ 18-90 LBL AS</b>	<b>GSZ 4-280 EL</b>	<b>GSZ 4-90 EL</b>
	Proti prachu vysoce rezistentní a výkonná, kompaktní akumulátorová přímá bruska pro efektivní oddělování, broušení, odstraňování otřepů a frézování.	Proti prachu vysoce rezistentní a výkonná, kompaktní akumulátorová přímá bruska s velkou hloubkou zanoření pro efektivní oddělování, broušení, odstraňování otřepů a frézování.	Proti prachu vysoce rezistentní a výkonná, kompaktní akumulátorová přímá bruska s velkou hloubkou zanoření pro broušení a leštění.	Dokonalě ovladatelná přímá bruska s velkou hloubkou zanoření pro snadné broušení a odstraňování otřepů na obtížně dostupných místech.	Dokonalě ovladatelná přímá bruska pro zpracování nerezové oceli s velkou hloubkou zanoření pro snadné broušení a leštění na obtížně dostupných místech.
<b>STRANA</b>	122	122	122	123	123
Frézování	++	++		++	
Hrubování	++	++		++	++
Broušení	++	++	++	++	
Odstranění otřepů	+	+		+	
Oddělování	+	+			
Kartáčování	+			+	++
Satinování				++	++
Leštění				++	++
Prodloužený krk		•	•	•	•
Jmenovitý příkon W				350	350
Napětí akumulátoru V	18	18	18		
Kompatibilita akumulátoru	Lithium-iontový / ProCORE lithium-iontový	Lithium-iontový / ProCORE lithium-iontový	Lithium-iontový / ProCORE lithium-iontový		
Otáčky při chodu naprázdno min <sup>-1</sup>	9 000 - 28 000	9 000 - 28 000	2 900 - 9 000	13 000 - 28 000	3 500 - 8 500
Max. Ø brusného nástroje mm	50	50	50	20	20
Max. Ø Upínací čelist mm	8	8	8	6	6
Hmotnost dle EPTA kg				1,50	1,50
Hmotnost bez akumulátoru kg	1,35	1,77	1,77		

+ vhodné    ++ velmi vhodné    • obsaženo



GSZ 8-280 P	GSZ 8-280 PE	GSZ 8-280 PEL	GSZ 8-90 PEL	GSZ 11-320 PERL	GSZ 11-90 PERL
-------------	--------------	---------------	--------------	-----------------	----------------

Dobře ovladatelná a výkonná přímá bruska pro broušení a odstraňování otřepů na obtížně dostupných místech, vhodná i pro polostacionární použití.

Dobře ovladatelná a výkonná přímá bruska s velkou hloubkou zanoření pro broušení a odstraňování otřepů na obtížně dostupných místech.

Dobře ovladatelná a výkonná přímá bruska pro zpracování nerezové oceli s velkou hloubkou zanoření pro broušení a leštění na obtížně dostupných místech.

Dobře ovladatelná a maximálně výkonná přímá bruska s velkou hloubkou zanoření pro obtížné broušení a odstraňování otřepů na špatně dostupných místech.

Dobře ovladatelná a maximálně výkonná přímá bruska pro zpracování nerezové oceli s velkou hloubkou zanoření pro obtížné broušení a leštění.



124	124	125	125	126	126
++	++	++		++	
	++	++		++	
++	++	++	++	++	++
	+	+		+	
					+
	+	+	++	+	++
			++		++
			++		++
		•	•	•	•
750	750	750	710	1 010	1 010
28 000	8 500 - 28 000	8 500 - 28 000	2 500 - 9 000	9 500 - 32 500	2 900 - 9 900
45	50	50	50	45	50
8	8	8	8	8	8
1,40	1,40	1,80	1,80	2,10	2,20

## 4 PŘÍMÁ BRUSKA

### AGSZ 18-280 BL AS

### AGSZ 18-280 LBL AS

### AGSZ 18-90 LBL AS



Proti prachu vysoce rezistentní a výkonná, kompaktní akumulátorová přímá bruska pro efektivní oddělování, broušení, odstraňování ořepů a frézování.

Proti prachu vysoce rezistentní a výkonná, kompaktní akumulátorová přímá bruska s velkou hloubkou zanoření pro efektivní oddělování, broušení, odstraňování ořepů a frézování.

Proti prachu vysoce rezistentní a výkonná, kompaktní akumulátorová přímá bruska s velkou hloubkou zanoření pro broušení a leštění.

Napětí akumulátoru	V	18	18	18
Kompatibilita akumulátoru		Lithium-iontový / ProCORE lithium-iontový	Lithium-iontový / ProCORE lithium-iontový	Lithium-iontový / ProCORE lithium-iontový
Rozhraní akumulátoru		18 V AMPShare	18 V AMPShare	18 V AMPShare
Motor		bez kartáčů	bez kartáčů	bez kartáčů
Otáčky při chodu naprázdno	min <sup>-1</sup>	9 000 - 28 000	9 000 - 28 000	2 900 - 9 000
Leštící nástroj Ø	mm	--	--	80
Max. Ø brusného nástroje	mm	50	50	50
Max. Ø Upinací čelist	mm	8	8	8
Fréza max. Ø	mm	12	12	12
Hmotnost bez akumulátoru	kg	1,35	1,77	1,77

#### PŘEDNOSTI FEIN

- + Garantovaná maximální životnost díky další generaci bezkartáčových motorů FEIN PowerDrive. Kompletně uzavřený kryt motoru chrání motor před agresivním keramickým a minerálním prachem.
- + Ideální pro každé použití. Optimální počet otáček, sladěno pro mnoho brusných prostředků a materiálů díky plynulému elektronickému nastavení otáček.
- + Velmi výkonný. O 30 % vyšší účinnost ve srovnání s univerzálními motory s příkonem 1 100 W.
- + Technologie COOLPACK 2.0 zajišťuje o 135 % delší životnost akumulátoru a umožňuje tím delší dobu provozu.
- + Nejmodernější technologie článků a inteligentní správa akumulátorů zajišťují o 87 % větší výkon než u konvenčních akumulátorů.
- + Lithium-iontový akumulátor ProCORE s vysoce výkonnými články, ukazatelem stavu nabití a „ECP“ (elektronická ochrana článků). ECP chrání akumulátor před přetížením, přehřátím a hlubokým vybitím.
- + Velmi klidný chod a práce téměř bez vibrací díky samostatně uloženému, od krytu oddělenému motoru a čtyřem dodatečným tlumičům vibrací.
- + Rozsáhlá ochrana uživatele díky pozvolnému rozběhu, blokovacímu systému opětovného rozběhu a elektronické ochraně proti přetížení.
- + Inovativní upinací čelisti s obvodovým páskem na ochranu obrobku a pro zabránění sklouznutí klíče při výměně nástroje.
- + Díky úzké rukojeti, kompaktní konstrukci a nízké hmotnosti s dobrou vyvážeností není práce fyzicky náročná.
- + Proti prachu chráněná, oddělená elektronika motoru nacházející se v držadle.
- + Kompatibilní se všemi 18 V akumulátory a nabíječkami AMPShare ProCORE pro ještě větší výkon a flexibilitu. Vhodné i pro 18 V akumulátorové nářadí Bosch Professional.
- + Světlý pracovní prostor díky integrovanému LED světlu.
- + Optimální vybavení pro každé použití. Mobilní práce se systémem L-BOXX.
- + Optimální vybavení pro každé použití. Mobilní práce se systémem XL-BOXX.
- + Dlouhý štíhlý krček umožňuje hluboké zanoření do obrobků (např. vnitřní broušení trubek).
- + Vyměnitelný gumový kryt krčního ložiska.

#### DODÁVKA

1 upinací čelist o průměru 6 mm, Otevřený klíč velikost 13, Otevřený klíč velikost 17, 1 plastový kufřík na nářadí (L-BOXX 238)

1 upinací čelist o průměru 6 mm, Otevřený klíč velikost 13, Otevřený klíč velikost 17, 1 umělohmotný kufřík na nářadí (XL-Boxx)

<b>Objednací číslo</b>	<b>7 123 04 61 00 0</b>	<b>7 123 05 61 00 0</b>	<b>7 123 06 61 00 0</b>
EAN	4014586897158	4014586897165	4014586897172
<b>Cena v Czk bez DPH [PK01]</b>	<b>8.469,00</b>	<b>9.230,00</b>	<b>9.900,00</b>
Cena v Czk s DPH [PK01]	10.247,49	11.168,30	11.979,00

Příslušenství viz. Strana 126

Startovací sady akumulátorů na straně 276.

## GSZ 4-280 EL



## GSZ 4-90 EL



Dokonale ovladatelná přímá bruska s velkou hloubkou zanoření pro snadné broušení a odstraňování otřepů na obtížně dostupných místech.

Dokonale ovladatelná přímá bruska pro zpracování nerezové oceli s velkou hloubkou zanoření pro snadné broušení a leštění na obtížně dostupných místech.

Jmenovitý příkon	W	350	350
Využitelný výkon	W	170	170
Otáčky při chodu naprázdno	min <sup>-1</sup>	13 000 - 28 000	3 500 - 8 500
Leštící nástroj Ø	mm	--	50
Max. Ø brusného nástroje	mm	20	20
Max. Ø Upínací čelist	mm	6	6
Ø upínacího krčku	mm	43	--
Fréza max. Ø	mm	12	12
Kabel se zástrčkou	m	5	5
Hmotnost dle EPTA	kg	1,50	1,50

**PŘEDNOSTI FEIN**

- + Dlouhý štíhlý krček a max. průměr 210 mm umožňují hluboké zanoření do obrobků (např. vnitřní broušení trubek).
- + Inovativní upínací čelisti s obvodovým páskem na ochranu obrobku a pro zabránění sklouznutí klíče při výměně nástroje.
- + Variabilní počet otáček umožňuje použití různého nářadí.
- + Motor a elektronika chráněné proti kovovému prachu.
- + Vyměnitelný gumový kryt krčního ložiska.

**DODÁVKA**

1 upínací čelist o průměru 6 mm, Otevřený klíč velikost 13, Otevřený klíč velikost 17

Otevřený klíč velikost 17, 1 upínací čelist o průměru 6 mm, Otevřený klíč velikost 13

<b>Objednací číslo</b>	<b>7 223 24 60 00 0</b>	<b>7 223 25 60 00 0</b>
EAN	4014586880594	4014586880648
<b>Cena v CzK bez DPH [PK01]</b>	<b>12.641,00</b>	<b>12.641,00</b>
Cena v CzK s DPH [PK01]	15.295,61	15.295,61

Příslušenství viz. Strana 126

## 4 PŘÍMÁ BRUSKA

### GSZ 8-280 P

### GSZ 8-280 PE



Dobře ovladatelná a výkonná přímá bruska pro broušení a odstraňování otřepů na obtížně dostupných místech, vhodná i pro polostacionární použití.

Jmenovitý příkon	W	750	750
Využitelný výkon	W	400	400
Otáčky při chodu naprázdno	min <sup>-1</sup>	28 000	8 500 - 28 000
Max. Ø brusného nástroje	mm	45	50
Max. Ø Upínací čelist	mm	8	8
Ø upínacího krčku	mm	43	43
Fréza max. Ø	mm	12	12
Kabel se zástrčkou	m	4	4
Hmotnost dle EPTA	kg	1,40	1,40

#### PŘEDNOSTI FEIN

- + Kompaktní provedení pro použití v obzvláště úzkých místech, upínací krček Ø 43 mm pro polostacionární použití jako motor frézy (např. jako kopírovací fréza).
- + Rozsáhlá ochrana uživatele díky funkci KickBack Stop, blokovacímu systému opětovného rozběhu, pozvolnému rozběhu, elektronické ochraně proti přetížení.
- + Inovativní upínací čelisti s obvodovým páskem na ochranu obrobku a pro zabránění sklouznutí klíče při výměně nástroje.
- + Elektronika otáčkoměru POWERtronic pro mimořádný výkon, vysokou rezervu výkonu a mimořádně konstantní otáčky při zatížení.
- + Motor a elektronika chráněné proti kovovému prachu.

+ Variabilní počet otáček umožňuje použití různého nářadí.

#### DODÁVKA

1 upínací čelist o průměru 6 mm, Otevřený klíč velikost 13, Otevřený klíč velikost 17

<b>Objednací číslo</b>	<b>7 223 16 60 00 0</b>	<b>7 223 17 60 00 0</b>
EAN	4014586879505	4014586879437
<b>Cena v CzK bez DPH [PK01]</b>	<b>7.280,00</b>	<b>8.011,00</b>
Cena v CzK s DPH [PK01]	8.808,80	9.693,31

Příslušenství viz. Strana 126

## GSZ 8-280 PEL



## GSZ 8-90 PEL



Dobře ovladatelná a výkonná přímá bruska s velkou hloubkou zanoření pro broušení a odstraňování otřepů na obtížně dostupných místech.

Dobře ovladatelná a výkonná přímá bruska pro zpracování nerezové oceli s velkou hloubkou zanoření pro broušení a leštění na obtížně dostupných místech.

Jmenovitý příkon	W	750	710
Využitelný výkon	W	410	410
Otáčky při chodu naprázdno	min <sup>-1</sup>	8 500 - 28 000	2 500 - 9 000
Max. Ø brusného nástroje	mm	50	50
Max. Ø Upínací čelist	mm	8	8
Ø upínacího krčku	mm	43	43
Fréza max. Ø	mm	12	12
Kabel se zástrčkou	m	4	4
Hmotnost dle EPTA	kg	1,80	1,80

## PŘEDNOSTI FEIN

- + Dlouhý štíhlý krček umožňuje hluboké zanoření do obrobků (např. vnitřní broušení trubek).
- + Rozsáhlá ochrana uživatele díky funkci KickBack Stop, blokovacímu systému opětovného rozběhu, pozvolnému rozběhu, elektronické ochraně proti přetížení.
- + Inovativní upínací čelisti s obvodovým páskem na ochranu obrobku a pro zabránění sklouznutí klíče při výměně nástroje.
- + Elektronika otáčkoměru POWERtronic pro mimořádný výkon, vysokou rezervu výkonu a mimořádně konstantní otáčky při zatížení.
- + Vyměnitelný gumový kryt krčního ložiska.
- + Motor a elektronika chráněné proti kovovému prachu.
- + Variabilní počet otáček umožňuje použití různého nářadí.

## DODÁVKA

1 upínací čelist o průměru 6 mm, Otevřený klíč velikost 13, Otevřený klíč velikost 17

<b>Objednávací číslo</b>	<b>7 223 19 60 00 0</b>	<b>7 223 20 60 00 0</b>
EAN	4014586879444	4014586879451
<b>Cena v CzK bez DPH [PK01]</b>	<b>13.920,00</b>	<b>16.541,00</b>
Cena v CzK s DPH [PK01]	16.843,20	20.014,61

Příslušenství viz. Strana 126

## 4 PŘÍMÁ BRUSKA

### GSZ 11-320 PERL



Dobře ovladatelná a maximálně výkonná přímá bruska s velkou hloubkou zanoření pro obtížné broušení a odstraňování ořepů na špatně dostupných místech.

### GSZ 11-90 PERL



Dobře ovladatelná a maximálně výkonná přímá bruska pro zpracování nerezové oceli s velkou hloubkou zanoření pro obtížné broušení a leštění.

Jmenovitý příkon	W	1 010	1 010
Využitelný výkon	W	620	620
Otáčky při chodu naprázdno	min <sup>-1</sup>	9 500 - 32 500	2 900 - 9 900
Leštící nástroj Ø	mm	--	80
Max. Ø brusného nástroje	mm	45	50
Max. Ø Upínací čelist	mm	8	8
Ø upínacího krčku	mm	43	43
Fréza max. Ø	mm	12	12
Kabel se zástrčkou	m	4	4
Hmotnost dle EPTA	kg	2,10	2,20

#### PŘEDNOSTI FEIN

- + Dlouhý štíhlý krček umožňuje hluboké zanoření do obrobků (např. vnitřní broušení trubek).
- + Rozsáhlá ochrana uživatele díky funkci KickBack Stop, blokovacímu systému opětovného rozběhu, pozvolnému rozběhu, elektronické ochraně proti přetížení.
- + Inovativní upínací čelisti s obvodovým páskem na ochranu obrobku a pro zabránění sklouznutí klíče při výměně nástroje.
- + Elektronika otáčkoměru POWERtronic pro mimořádný výkon, vysokou rezervu výkonu a mimořádně konstantní otáčky při zatížení.
- + Vyměnitelný gumový kryt krčního ložiska.
- + Motor a elektronika chráněné proti kovovému prachu.
- + Variabilní počet otáček umožňuje použití různého nářadí.

#### DODÁVKA

1 upínací kleština o průměru 8 mm, Otevřený klíč velikost 13, Otevřený klíč velikost 17

<b>Objednací číslo</b>	<b>7 223 22 60 00 0</b>	<b>7 223 23 60 00 0</b>
EAN	4014586880501	4014586880525
<b>Cena v CzK bez DPH [PK01]</b>	<b>14.957,00</b>	<b>17.638,00</b>
Cena v CzK s DPH [PK01]	18.097,97	21.341,98

Příslušenství viz. Strana 126

## UPÍNACÍ KLEŠTINY PRO AGSZ 18, GSZ 4, GSZ 8, GSZ 11



#### UPÍNACÍ KLEŠTINY INOX

v provedení z ušlechtilé oceli, s obvodovým páskem na ochranu obrobku a pro zabránění sklouznutí klíče při výměně nástroje.



#### UPÍNACÍ KLEŠTINA

s obvodovým páskem na ochranu obrobku a pro zabránění sklouznutí klíče při výměně nástroje.

Ø	Objednací číslo	Cena v CzK bez DPH	Cena v CzK s DPH
3 mm	<b>6 32 07 130 00 0</b>	<b>732,00</b>	885,72
6 mm	<b>6 32 07 128 00 0</b>	<b>732,00</b>	885,72
8 mm	<b>6 32 07 129 00 0</b>	<b>732,00</b>	885,72
1/4"	<b>6 32 07 131 00 0</b>	<b>732,00</b>	885,72

Ø	Objednací číslo	Cena v CzK bez DPH	Cena v CzK s DPH
3 mm	<b>6 32 07 132 00 0</b>	<b>843,00</b>	1.020,03
6 mm	<b>6 32 07 133 00 0</b>	<b>843,00</b>	1.020,03
8 mm	<b>6 32 07 134 00 0</b>	<b>843,00</b>	1.020,03
1/4"	<b>6 32 07 135 00 0</b>	<b>843,00</b>	1.020,03

Startovací sady akumulátorů na straně 276.





WPO 14-25 E	WPO 14-25 E – STARTOVNÍ SADA PRO UŠLECHTILOU OCEL	RS 17-70 E	SADA RS 17-70 E	KS 10-38 E SADA	BF 10-280 E	ZÁKLADNÍ SADA BF 10-280 E
Extrémně výkonné brusné a leštící zařízení pro chladné zpracování povrchů z ušlechtilé oceli.	Základní sada na standardní zpracování povrchů z nerezové oceli.	Bruska na trubky s extrémně vysokým úběrovým výkonem pro trubky a trubkové oblouky z ušlechtilé oceli do Ø 80 mm.		Bruska na koutové svary pro těžko přístupná místa na kovových konstrukcích.	Mimořádně výkonný pásový pilník na rohy a hrany, pro obor zpracování ušlechtilé oceli.	Základní sada pásového pilníku na rohy a hrany, pro obor zpracování ušlechtilé oceli.

4

STRANA		128	128	128	129	129	129	130
Leštění		++	++	+	+	++	++	++
Hrubé broušení		++	++	++	++	++	++	++
Jemné broušení		++	++			++	++	++
Broušení za sucha		++	++	++	++	++	++	++
Mikrobroušení		++	++			++	++	++
Pozvolný rozběh		•	•	•	•	•	•	•
Blokovací systém opětovného rozběhu		•	•	•	•	•	•	•
Vysoce výkonný motor FEIN		•	•			•	•	•
Aretace vřetena		•	•					
Jmenovitý příkon	W	1 200	1 200	1 700	1 700	800	800	800
Využitelný výkon	W	750	750	1 000	1 000	550	550	550
Otáčky při chodu naprázdno	min <sup>-1</sup>	900 - 2 500	900 - 2 500	2 700 - 8 500	2 700 - 8 500	1 350 - 3 750	10 000 - 28 000	10 000 - 28 000
Brusný kotouč Ø	mm	230	230					
Leštící nástroj Ø	mm	230	230					
Rychlost pásu	m/s			9 - 27	9 - 27		12 - 32	12 - 32
Upevňovací závit		M 14	M 14					
Rozeřovací pás	mm			20/40 x 815	20/40 x 815		520 x 3/6/20	520 x 3/6/20
Obvodová rychlost	m/s					29,5		
Ø nástroje	mm					150		
Kabel se zástrčkou	m	4	4	4	4	4	4	4
Hmotnost dle EPTA	kg	2,50	2,50	4,30	4,30	3,20	2,10	2,10

+ vhodné    ++ velmi vhodné    • obsaženo

## 4 BRUSKA

### WPO 14-25 E



#### DODÁVKA

1 Antivibrační rukojeť

**Příslušenství viz. Strana 130**

Extrémně výkonné brusné a lešticí zařízení pro chladné zpracování povrchů z ušlechtilé oceli.

Jmenovitý příkon	W	1 200
Využitelný výkon	W	750
Brusný kotouč Ø	mm	230
Otáčky při chodu naprázdno	min <sup>-1</sup>	900 - 2 500
Lešticí nástroj Ø	mm	230
Upevňovací závit		M 14
Kabel se zástrčkou	m	4
Hmotnost dle EPTA	kg	2,50

<b>Objednací číslo</b>	<b>7 221 49 00 23 0</b>
EAN	4014586862729
<b>Cena v CzK bez DPH [PK01]</b>	<b>13.769,00</b>
Cena v CzK s DPH [PK01]	16.660,49

#### PŘEDNOSTI FEIN

- + Extrémní výkonnost i při nízkých otáčkách díky mechanické redukční převodovce a silnému motoru FEIN.
- + Plynule regulovatelné otáčky, optimální k broušení, satinování, kartáčování a leštění ušlechtilé oceli do vysokého lesku.
- + Univerzální použití jako plnohodnotná bruska, leštička a satinovací stroj.
- + Dokonalý ergonomický tvar.
- + Aretace vřetena.
- + Ovládání pro praváky a leváky.
- + Blokovací systém opětovného rozběhu.
- + Pozvolný rozběh.
- + H 07 Průmyslový kabel.
- + Kuličkové ložisko chráněné před prachem.
- + Samovypínací uhlíkové kartáčky.
- + Lze si vybrat z rozsáhlého sortimentu příslušenství.

### WPO 14-25 E – STARTOVNÍ SADA PRO UŠLECHTILOU OCEL



#### DODÁVKA

1 držák (výkyvný), 1 ochranný oblouk, 1 upínací trn, 1 Brusné rouno poskládané do vln, 1 opěrný talíř s řepikovým přídržným dílem (Ø 115 mm, M 14), 10 brusných roun s řepikem (Ø 115 mm, jemné), 1 elastický brusný válec (100 x 100 mm, zrno 60), 1 lamelový válec s brusnou vlnou (100 x 100 mm, zrno 180), 2 klíče, 1 Antivibrační rukojeť, 1 umělohmotný kufřík na nářadí

**Příslušenství viz. Strana 130**

Základní sada na standardní zpracování povrchů z nerezové oceli.

Jmenovitý příkon	W	1 200
Využitelný výkon	W	750
Brusný kotouč Ø	mm	230
Otáčky při chodu naprázdno	min <sup>-1</sup>	900 - 2 500
Lešticí nástroj Ø	mm	230
Upevňovací závit		M 14
Kabel se zástrčkou	m	4
Hmotnost dle EPTA	kg	2,50

<b>Objednací číslo</b>	<b>7 221 49 50 01 0</b>
EAN	4014586862743
<b>Cena v CzK bez DPH [PK01]</b>	<b>24.218,00</b>
Cena v CzK s DPH [PK01]	29.303,78

#### PŘEDNOSTI FEIN

- + Extrémní výkonnost i při nízkých otáčkách díky mechanické redukční převodovce a silnému motoru FEIN.
- + Plynule regulovatelné otáčky, optimální k broušení, satinování, kartáčování a leštění ušlechtilé oceli do vysokého lesku.
- + Univerzální použití jako plnohodnotná bruska, leštička a satinovací stroj.
- + Dokonalý ergonomický tvar.
- + Aretace vřetena.
- + Ovládání pro praváky a leváky.
- + Blokovací systém opětovného rozběhu.
- + Pozvolný rozběh.
- + H 07 Průmyslový kabel.
- + Kuličkové ložisko chráněné před prachem.
- + Samovypínací uhlíkové kartáčky.
- + Rozsáhlý program příslušenství.

### RS 17-70 E



**Příslušenství viz. Strana 130**

Bruska na trubky s extrémně vysokým úběrovým výkonem pro trubky a trubkové oblouky z ušlechtilé oceli do Ø 80 mm.

Jmenovitý příkon	W	1 700
Využitelný výkon	W	1 000
Otáčky při chodu naprázdno	min <sup>-1</sup>	2 700 - 8 500
Minimální odstup od stěny	mm	50
Rychlost pásu	m/s	9 - 27
Trubky Ø	mm	8 - 80
Rozměr pásu	mm	20/40 x 815
Kabel se zástrčkou	m	4
Hmotnost dle EPTA	kg	4,30

<b>Objednací číslo</b>	<b>7 222 75 60 00 0</b>
EAN	4014586895864
<b>Cena v CzK bez DPH [PK01]</b>	<b>35.420,00</b>
Cena v CzK s DPH [PK01]	42.858,20

#### PŘEDNOSTI FEIN

- + Efektivní ubírání svarů díky optimální rychlosti brusných pásů.
- + Plynule regulovatelné otáčky, optimální k broušení, satinování, kartáčování a leštění ušlechtilé oceli do vysokého lesku.
- + Flexibilní brusné pásy jsou optimálně přizpůsobené pro úzké oblouky trubek a vznikají tak povrchy bez jakýchkoli překážek.
- + 360° obvodové broušení v pouhých 2 pracovních krocích.
- + Dodatečné vodící kladky pro menší vzdálenost od stěny.
- + Blokace opětovného rozběhu.
- + Kuličkové ložisko chráněné před prachem.
- + Rozsáhlý program příslušenství.

## SADA RS 17-70 E



## DODÁVKA

2 x 10 kusů brusných pásů  
20 x 815 mm P120/P180, 2 x 10 kusů  
brusných pásů 40 x 815 mm P120/  
P180, 5 kusů rounových pásů  
20 x 820 mm, velmi jemné, 1 umělo-  
hmotný kufřík na nářadí

Příslušenství viz. Strana 130

Bruska na trubky s extrémně vysokým úběrovým výkonem pro trubky a trubkové oblouky z ušlechtilé oceli do Ø 80 mm.

Jmenovitý příkon	W	1 700
Využitelný výkon	W	1 000
Otáčky při chodu naprázdno	min <sup>-1</sup>	2 700 - 8 500
Minimální odstup od stěny	mm	50
Rychlost pásu	m/s	9 - 27
Trubky Ø	mm	8 - 80
Rozměr pásu	mm	20/40 x 815
Kabel se zástrčkou	m	4
Hmotnost dle EPTA	kg	4,30

<b>Objednáací číslo</b>	<b>7 222 75 61 00 0</b>
EAN	4014586895871
<b>Cena v CzK bez DPH [PK01]</b>	<b>41.512,00</b>
Cena v CzK s DPH [PK01]	50.229,52

## PŘEDNOSTI FEIN

- + Efektivní ubírání svarů díky optimální rychlosti brusných pásů.
- + Plynule regulovatelné otáčky, optimální k broušení, satinování, kartáčování a leštění ušlechtilé oceli do vysokého lesku.
- + Flexibilní brusné pásy jsou optimálně přizpůsobené pro úzké oblouky trubek a vznikají tak povrchy bez jakýchkoli překážek.
- + 360° obvodové broušení v pouhých 2 pracovních krocích.
- + Dodatečné vodičí kladky pro menší vzdálenost od stěny.
- + Blokové opětovného rozběhu.
- + Kuličkové ložisko chráněné před prachem.
- + Rozsáhlý program příslušenství.

## KS 10-38 E SADA



## DODÁVKA

1 Antivibrační rukojeť, vždy jeden  
vlněný kotouč, střední, Ø 150 mm  
o tloušťce 3 a 6 mm, vždy jeden  
vlněný kotouč, jemný, Ø 150 mm  
o tloušťce 3 a 6 mm, Tvarovací  
kámen k profilování vlněných  
kotoučů, 1 umělohmotný kufřík na  
nářadí

Příslušenství viz. Strana 130

Bruska na koutové svary pro těžko přístupná místa na kovových konstrukcích.

Jmenovitý příkon	W	800
Využitelný výkon	W	550
Otáčky při chodu naprázdno	min <sup>-1</sup>	1 350 - 3 750
Obvodová rychlost	m/s	29,5
Ø nástroje	mm	150
Kabel se zástrčkou	m	4
Hmotnost dle EPTA	kg	3,20

<b>Objednáací číslo</b>	<b>7 221 67 60 00 0</b>
EAN	4014586868936
<b>Cena v CzK bez DPH [PK01]</b>	<b>24.796,00</b>
Cena v CzK s DPH [PK01]	30.003,16

## PŘEDNOSTI FEIN

- + Flexibilní použití díky nastavci otočnému bez nářadí.
- + Plochá konstrukce pro rohy, úhly a těžko dostupná místa.
- + Vysoká životnost řemenového pohonu díky bezúdržbovému systému upínání.
- + Pevné zajištění sklíčidla umožňuje rychlou výměnu brusných kotoučů.
- + Snímatelný kryt k ochraně proti jiskrám nastavitelný bez nářadí.
- + Elektronické nastavení otáček.
- + Kvalita Made in Germany.
- + H 07 Průmyslový kabel.
- + Pozvolný rozběh.
- + Blokovací systém opětovného rozběhu.

## BF 10-280 E



## DODÁVKA

1 brusné rameno zalomené 3/6 mm  
(6 38 100 26 01 0)

Příslušenství viz. Strana 130

Mimořádně výkonný pásový pilník na rohy a hrany, pro obor zpracování ušlechtilé oceli.

Jmenovitý příkon	W	800
Využitelný výkon	W	550
Otáčky při chodu naprázdno	min <sup>-1</sup>	10 000 - 28 000
Rychlost pásu	m/s	12 - 32
Rozměr pásu	mm	520 x 3/6/20
Kabel se zástrčkou	m	4
Hmotnost dle EPTA	kg	2,10

<b>Objednáací číslo</b>	<b>7 228 05 50 00 0</b>
EAN	4014586867250
<b>Cena v CzK bez DPH [PK01]</b>	<b>17.456,00</b>
Cena v CzK s DPH [PK01]	21.121,76

## PŘEDNOSTI FEIN

- + Velmi silný motor FEIN umožňující velmi vysoký úběrový výkon a konstantní otáčky i za vysokého zatížení.
- + Optimální rychlosti pásů jakožto předpoklad efektivního používání různých brusných, rounových a leštících pásů.
- + Velmi jednoduchá manipulace - brusné rameno s možností beznástrojového otočení o 180°, beznástrojová montáž a seřízení pásu.
- + Perfektní vedení pásu.
- + Pásky o šířce 3 až 20 mm.
- + Plynule upravitelné otáčky, optimální ochrana choullostivých povrchů.
- + Zalomená a rovná brusná ramena pro různé aplikace.
- + Pozvolný rozběh.
- + Blokovací systém opětovného rozběhu.
- + H 07 Průmyslový kabel.
- + Lze si vybrat z rozsáhlého sortimentu příslušenství.

## 4 BRUSKA

### ZÁKLADNÍ SADA BF 10-280 E



#### DODÁVKA

3 brusná ramena (zalomené 1 x 3/6 mm, rovné 6 mm, rovné 20 mm), 10 brusných pásů 3 mm (zrnitost 120), 10 brusných pásů 6 mm (zrnitost 120), 10 brusných pásů 20 mm (zrnitost 120), 5 rounových pásů 6 mm (střední), 1 umělohmotný kufřík na nářadí

Průslušenství viz. Strana 130

Základní sada pásového pilníku na rohy a hrany, pro obor zpracování ušlechtilé oceli.

Jmenovitý příkon	W	800
Využitelný výkon	W	550
Otáčky při chodu naprázdno	min <sup>-1</sup>	10 000 - 28 000
Rychlost pásu	m/s	12 - 32
Rozměr pásu	mm	520 x 3/6/20
Kabel se zástrčkou	m	4
Hmotnost dle EPTA	kg	2,10

<b>Objednávací číslo</b>	<b>7 228 05 51 00 0</b>
EAN	4014586867267
<b>Cena v CzK bez DPH [PK01]</b>	<b>20.532,00</b>
Cena v CzK s DPH [PK01]	24.843,72

#### PŘEDNOSTI FEIN

- + Velmi silný motor FEIN umožňující velmi vysoký úběrový výkon a konstantní otáčky i za vysokého zatížení.
- + Velmi jednoduchá manipulace - brusné rameno s možností beznástrojového otočení o 180°, beznástrojová montáž a seřízení pásu.
- + Základní sada se zalomenými a rovnými brusnými rameny na různé aplikace, keramické brusné pásy na efektivní zpracování svarů a rounové pásy různých šířek na finišovací práce.
- + Optimální rychlosti pásu.
- + Perfektní vedení pásu.
- + Pásy o šířce 3 až 20 mm.
- + Plynule upravitelné otáčky, optimální ochrana choulostivých povrchů.
- + Pozvolný rozběh.
- + Blokovací systém opětovného rozběhu.
- + H 07 Průmyslový kabel.
- + Lze si vybrat z rozsáhlého sortimentu příslušenství.

## VŠEOBECNÉ PŘÍSLUŠENSTVÍ



#### ANTIVIBRAČNÍ RUKOJĚT

M 8, tlumící vibrace, pro snížení vibrací při delším použití.

<b>Objednávací číslo</b>	<b>Cena v CzK bez DPH</b>	Cena v CzK s DPH
<b>3 21 19 124 01 0</b>	<b>301,00</b>	364,21



#### LÁTKA Z MIKROVLÁKNA

Kvalita a jemnost, na očišťování zbytků po leštění. Bezlemově provedení pro práci bez škrábanců a chlupacení.

<b>Objednávací číslo</b>	<b>Cena v CzK bez DPH</b>	Cena v CzK s DPH
<b>6 37 33 003 01 0</b>	<b>253,00</b>	306,13



#### KRYCÍ PÁSEK Z UŠLECHTILÉ OCELI

Na ochranu ploch z ušlechtilé oceli před poškrábáním při broušení. Perfektní pro použití při broušení úkosů svařených profilů z ušlechtilé oceli. Krytá strana je při broušení, satinování nebo matování chráněna krycím páskem.

Délka m	<b>Objednávací číslo</b>	<b>Cena v CzK bez DPH</b>	Cena v CzK s DPH
5	<b>6 37 33 010 01 0</b>	<b>1.817,00</b>	2.198,57

## PŘÍSLUŠENSTVÍ RS 12-70 E / RS 17-70 E



#### ZÁKLADNÍ SADA - BRUSKA NA TRUBKY

Očišťování nečistot, odstraňování škrábanců i perfektní satinovací broušení. Složení: 2 x 10 ks brusných pásů, 20 x 815 mm, P 120/P180; 2 x 10 ks brusných pásů, 40 x 815 mm, P120/P180; 5 ks rounových pásů, 20 x 820 mm, velmi jemné 280

<b>Objednávací číslo</b>	<b>Cena v CzK bez DPH</b>	Cena v CzK s DPH
<b>6 37 14 050 02 1</b>	<b>6.948,00</b>	8.407,08



#### KERAMICKÉ BRUSNÉ PÁSY

Velmi vysoký úběrový výkon v kombinaci s dlouhou životností. I na odstraňování jemných svarů

Zrno	Rozměry mm	Balení ks	<b>Objednávací číslo</b>	<b>Cena v CzK bez DPH</b>	Cena v CzK s DPH
80	20 x 815	10	<b>6 37 14 130 01 0</b>	<b>1.505,00</b>	1.821,05
80	40 x 815	10	<b>6 37 14 131 01 0</b>	<b>2.368,00</b>	2.865,28



#### BRUSNÉ PÁSY

velmi pružné brusné pásy, ideální na broušení trubkových oblouků  
20 x 815 mm

Zrno	Balení ks	<b>Objednávací číslo</b>	<b>Cena v CzK bez DPH</b>	Cena v CzK s DPH
120	10	<b>6 37 14 050 01 5</b>	<b>1.046,00</b>	1.265,66
180	10	<b>6 37 14 051 01 4</b>	<b>1.046,00</b>	1.265,66
320	10	<b>6 37 14 052 01 7</b>	<b>1.046,00</b>	1.265,66
400	10	<b>6 37 14 053 01 1</b>	<b>1.046,00</b>	1.265,66



#### BRUSNÉ PÁSY

velmi pružné brusné pásy, ideální na broušení trubkových oblouků  
40 x 815 mm

Zrno	Balení ks	<b>Objednávací číslo</b>	<b>Cena v CzK bez DPH</b>	Cena v CzK s DPH
120	10	<b>6 37 14 054 01 9</b>	<b>1.720,00</b>	2.081,20
180	10	<b>6 37 14 055 01 3</b>	<b>1.720,00</b>	2.081,20



#### ROUNOVÉ PÁSY

velmi měkké provedení, na homogenní ošetřování povrchů včetně úzkých trubkových oblouků  
20 x 815 mm

Zrno	Balení ks	<b>Objednávací číslo</b>	<b>Cena v CzK bez DPH</b>	Cena v CzK s DPH
80	5	<b>6 37 14 056 01 6</b>	<b>1.213,00</b>	1.467,73
120	5	<b>6 37 14 057 01 0</b>	<b>1.213,00</b>	1.467,73
280	5	<b>6 37 14 058 01 8</b>	<b>1.416,00</b>	1.713,36



#### LEŠTICÍ PÁSY

20 x 815 mm, velmi měkké provedení, na homogenní zrcadlový lesk včetně úzkých trubkových oblouků

<b>Objednávací číslo</b>	<b>Cena v CzK bez DPH</b>	Cena v CzK s DPH
<b>6 37 26 010 01 8</b>	<b>2.051,00</b>	2.481,71



#### VRATNÁ KLDKA

do stíněných prostorů (50 mm odstup od stěny)

<b>Objednávací číslo</b>	<b>Cena v CzK bez DPH</b>	Cena v CzK s DPH
<b>3 13 35 017 01 1</b>	<b>2.382,00</b>	2.882,22

## PŘÍSLUŠENSTVÍ BF 10-280 E

 ZALOMENÉ BRUSNÉ RAMENO

Šířka pásu mm	Objednací číslo	Cena v CzK bez DPH	Cena v CzK s DPH
3/6	<b>6 38 10 026 01 0</b>	<b>2.223,00</b>	2.689,83

 ROVNÉ BRUSNÉ RAMENO

Šířka pásu mm	Objednací číslo	Cena v CzK bez DPH	Cena v CzK s DPH
6	<b>6 38 10 027 01 0</b>	<b>2.223,00</b>	2.689,83
20	<b>6 38 10 030 01 0</b>	<b>2.908,00</b>	3.518,68

 KERAMICKÝ BRUSNÝ PÁS

Velmi vysoký úběrový výkon v kombinaci s dlouhou životností. I na odstraňování jemných svárů. Balení 10 ks, délka 520 mm.

Zrno	Šířka mm	Objednací číslo	Cena v CzK bez DPH	Cena v CzK s DPH
80	3	<b>6 37 14 061 01 0</b>	<b>467,00</b>	565,07
120	3	<b>6 37 14 062 01 0</b>	<b>467,00</b>	565,07
180	3	<b>6 37 14 063 01 0</b>	<b>467,00</b>	565,07
80	6	<b>6 37 14 068 01 0</b>	<b>518,00</b>	626,78
120	6	<b>6 37 14 069 01 0</b>	<b>518,00</b>	626,78
180	6	<b>6 37 14 070 01 0</b>	<b>518,00</b>	626,78
80	20	<b>6 37 14 089 01 0</b>	<b>712,00</b>	861,52
120	20	<b>6 37 14 090 01 0</b>	<b>712,00</b>	861,52
180	20	<b>6 37 14 091 01 0</b>	<b>712,00</b>	861,52

 ROUNOVÝ PÁS

Měkké provedení, na homogenní povrchové plochy. Balení 5 ks, délka 520 mm.

Šířka mm	Provedení	Objednací číslo	Cena v CzK bez DPH	Cena v CzK s DPH
6	hrubý	<b>6 37 14 114 01 0</b>	<b>660,00</b>	798,60
6	střední	<b>6 37 14 115 01 0</b>	<b>660,00</b>	798,60
6	jemný	<b>6 37 14 116 01 0</b>	<b>660,00</b>	798,60
20	hrubý	<b>6 37 14 123 01 0</b>	<b>927,00</b>	1.121,67
20	střední	<b>6 37 14 124 01 0</b>	<b>927,00</b>	1.121,67
20	jemný	<b>6 37 14 125 01 0</b>	<b>927,00</b>	1.121,67

 LEŠTÍCÍ PÁS

Měkké provedení pro homogenní zrcadlový lesk v kombinaci s leštícími pastami. Balení 3 ks, délka 520 mm.

Šířka mm	Objednací číslo	Cena v CzK bez DPH	Cena v CzK s DPH
6	<b>6 37 26 016 01 0</b>	<b>423,00</b>	511,83
20	<b>6 37 26 019 01 0</b>	<b>584,00</b>	706,64

## PŘÍSLUŠENSTVÍ CG 17-125 INOX



## RYCHLOUPÍNACÍ MATICE

M14, pro výměnu kotoučů bez nářadí, malá konstrukční výška pouhých 8 mm

Objednací číslo	Cena v CzK bez DPH	Cena v CzK s DPH
<b>6 38 02 191 01 0</b>	<b>462,00</b>	559,02



## OCHRANNÝ KRYT

pro vějířovité a hrubovací brusné kotouče

Ø mm	Objednací číslo	Cena v CzK bez DPH	Cena v CzK s DPH
125	<b>3 18 10 300 00 0</b>	<b>291,00</b>	352,11



## OCHRANNÝ KRYT PRO ODDĚLOVÁNÍ

pro bezpečnou práci s oddělovacími brusnými kotouči

Ø mm	Objednací číslo	Cena v CzK bez DPH	Cena v CzK s DPH
125	<b>6 38 11 017 01 0</b>	<b>982,00</b>	1.188,22



## VNITŘNÍ PODLOŽKA

Objednací číslo	Cena v CzK bez DPH	Cena v CzK s DPH
<b>6 38 01 182 01 0</b>	<b>253,00</b>	306,13



## UPÍNACÍ MATICE

M 14, pro hrubovací, řezné a, vějířovité brusné kotouče a kulaté kartáče

Objednací číslo	Cena v CzK bez DPH	Cena v CzK s DPH
<b>6 38 02 052 00 0</b>	<b>253,00</b>	306,13



## UPÍNACÍ MATICE

M 14, pro elast. brusný kotouč a kuželový kartáč

Objednací číslo	Cena v CzK bez DPH	Cena v CzK s DPH
<b>6 38 01 154 00 7</b>	<b>237,00</b>	286,77



## ELASTICKÝ BRUSNÝ KOTOUČ

s upínací maticí M 14, pro vláknové brusné archy Ø 125 mm

Ø mm	Objednací číslo	Cena v CzK bez DPH	Cena v CzK s DPH
125	<b>6 38 06 087 01 3</b>	<b>409,00</b>	494,89



## HRUBOVACÍ KOTOUČ

Na úběrové broušení a opracování svaru s dobrou životností. Univerzální použití na ocel a ušlechtilou ocel. Zalomený tvar, vnitřní průměr 22,23 mm, maximální počet otáček 12 250 min<sup>-1</sup>, maximální pracovní rychlost 80 m/s.

Ø mm	Tloušťka mm	Balení ks	Objednací číslo	Cena v CzK bez DPH	Cena v CzK s DPH
125	6	10	<b>6 37 03 005 01 0</b>	<b>626,00</b>	757,46



## ŘEZACÍ KOTOUČ

Ideální pro řezání tenkých plechů, trubek a profilů. Přesné a rychlé řezání s minimální námahou a vynikající životností. Žádné dodatečné opravy a tepelné zbarvení obrobku. Univerzální použití na ocel a ušlechtilou ocel. Rovný tvar, vnitřní průměr 22,23 mm, maximální počet otáček 12 250 min<sup>-1</sup>, maximální pracovní rychlost 80 m/s.

Ø mm	Tloušťka mm	Balení ks	Objednací číslo	Cena v CzK bez DPH	Cena v CzK s DPH
125	1	25	<b>6 37 09 013 01 0</b>	<b>779,00</b>	942,59



**VĚJÍŘOVITÝ BRUSNÝ KOTOUČ**

Ideální pro zpracování ušlechtilé (nerezové) oceli na odstraňování svarů a dokončovací práce v jednom pracovním kroku. Kombinace rychlého úběru materiálu a dokonalé kvality povrchu.

Ø mm	Provedení	Balení ks	Objednací číslo	Cena v CzK bez DPH	Cena v CzK s DPH
125	jemný	5	<b>6 37 30 019 01 0</b>	<b>2.938,00</b>	3.554,98
125	střední	5	<b>6 37 30 021 01 0</b>	<b>2.938,00</b>	3.554,98
125	hrubý	5	<b>6 37 30 020 01 0</b>	<b>2.938,00</b>	3.554,98

**SADA NA UŠLECHTILOU OCEL - PŘÍPRAVA PŘED LEŠTĚNÍM PLOCH/TRUBEK A PROFILŮ**

Rychle a účinně odstraní škrábance; optimální příprava na leštění díky optimálnímu výbrusu; příprava na leštění se vyznačuje: vysokým úběrovým výkonem a malou časovou náročností. Složení: 5 brusných listů Pyramix zrnitosti 280 (6 37 17 239 01 0), 5 brusných listů Pyramix zrnitosti 400 (6 37 17 240 01 0), 5 brusných listů zrnitosti 800 (6 37 17 241 01 0), 5 brusných listů Pyramix zrnitosti 1400 (6 37 17 242 01 0), 1 talíř na studené broušení Ø 75 mm (6 38 06 196 01 0), 25 brusných listů zrnitosti 80 (6 37 28 135 01 0), 1 talíř na studené broušení Ø 115 mm (6 38 06 193 01 0)

Objednací číslo	Cena v CzK bez DPH	Cena v CzK s DPH
<b>6 38 06 193 04 0</b>	<b>4.772,00</b>	5.774,12

**PLSTĚNÝ VĚJÍŘOVITÝ KOTOUČ**

K leštění a předběžnému leštění ušlechtilé oceli. Díky lamelám se plst „nespálí“ a při leštění nevznikají žádné rušivé pruhy. Použijte pouze společně s lešticí pastou (předběžné leštění = krém na předběžné leštění, leštění do vysokého lesku = stahovací krém).

Ø mm	Provedení	Objednací číslo	Cena v CzK bez DPH	Cena v CzK s DPH
125	jemný	<b>6 37 23 037 01 0</b>	<b>971,00</b>	1.174,91
125	střední	<b>6 37 23 038 01 0</b>	<b>971,00</b>	1.174,91

**PŘÍSLUŠENSTVÍ KS 10-38 E****VLNĚNÝ KOTOUČ**

Velmi vysoký úběrový výkon k broušení, odstraňování okují a satinování koutových svarů.

Ø mm	Tloušťka mm	Provedení	Objednací číslo	Cena v CzK bez DPH	Cena v CzK s DPH
150	7	velmi hrubý	<b>6 37 34 008 01 0</b>	<b>918,00</b>	1.110,78

**VLNĚNÝ KOTOUČ**

S vysokým úběrovým výkonem k broušení, odstraňování okují a satinování koutových svarů.

Ø mm	Tloušťka mm	Provedení	Objednací číslo	Cena v CzK bez DPH	Cena v CzK s DPH
150	3	hrubý	<b>6 37 34 001 01 0</b>	<b>977,00</b>	1.182,17
150	6	hrubý	<b>6 37 34 002 01 0</b>	<b>1.244,00</b>	1.505,24

**VLNĚNÝ KOTOUČ**

K broušení, vyrovnávání, odstraňování okují a pro jemné satinační výbrusy koutových svarů. Odstraňuje lehké škrábance na profilech a plochách.

Ø mm	Tloušťka mm	Provedení	Objednací číslo	Cena v CzK bez DPH	Cena v CzK s DPH
150	3	střední	<b>6 37 34 003 01 0</b>	<b>729,00</b>	882,09
150	6	střední	<b>6 37 34 004 01 0</b>	<b>896,00</b>	1.084,16

**VLNĚNÝ KOTOUČ**

Odstraňuje náběhové barvy a lehké škrábance, ideální k přípravě k leštění koutových svarů.

Ø mm	Tloušťka mm	Provedení	Objednací číslo	Cena v CzK bez DPH	Cena v CzK s DPH
150	3	jemný	<b>6 37 34 005 01 0</b>	<b>729,00</b>	882,09
150	6	jemný	<b>6 37 34 006 01 0</b>	<b>896,00</b>	1.084,16

**VLNĚNÝ KOTOUČ**

K předběžnému leštění povrchů koutových svarů. Rychle odstraní náběhové barvy bez úběru svaru.

Ø mm	Tloušťka mm	Provedení	Objednací číslo	Cena v CzK bez DPH	Cena v CzK s DPH
150	6	velmi jemný	<b>6 37 34 007 01 0</b>	<b>793,00</b>	959,53

**PLSTĚNÝ KOTOUČ**

K leštění koutových svarů až na zrcadlový lesk v kombinaci s lešticími pastami FEIN.

Ø mm	Tloušťka mm	Objednací číslo	Cena v CzK bez DPH	Cena v CzK s DPH
150	6	<b>6 37 18 011 01 0</b>	<b>526,00</b>	636,46

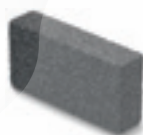
**TVAROVACÍ KÁMEN**

K nabroušení vlněných kotoučů pro stejné profily koutových svarů.

Objednací číslo	Cena v CzK bez DPH	Cena v CzK s DPH
<b>6 37 19 011 01 0</b>	<b>643,00</b>	778,03

**PŘÍSLUŠENSTVÍ RS 10-70 E****BRUSNÉ PÁSY**

velmi pružné brusné pásy, ideální na broušení trubkových oblouků  
Balení 10 ks, 30 x 533 mm.

Zrno	Objednací číslo	Cena v CzK bez DPH	Cena v CzK s DPH
80	<b>6 37 14 136 01 0</b>	<b>835,00</b>	1.010,35
120	<b>6 37 14 137 01 0</b>	<b>835,00</b>	1.010,35
180	<b>6 37 14 138 01 0</b>	<b>835,00</b>	1.010,35
320	<b>6 37 14 139 01 0</b>	<b>835,00</b>	1.010,35
400	<b>6 37 14 140 01 0</b>	<b>835,00</b>	1.010,35

**ROUNOVÉ PÁSY**

velmi měkké provedení, na homogenní ošetřování povrchů včetně úzkých trubkových oblouků  
Balení 5 ks, 30 x 533 mm.

Provedení	Objednací číslo	Cena v CzK bez DPH	Cena v CzK s DPH
jemný	<b>6 37 14 143 01 0</b>	<b>1.183,00</b>	1.431,43

**LEŠTICÍ PÁSY**

velmi měkké provedení, na homogenní zrcadlový lesk včetně úzkých trubkových oblouků.  
Balení 3 ks, 30 x 533 mm.

Objednací číslo	Cena v CzK bez DPH	Cena v CzK s DPH
<b>6 37 14 144 01 0</b>	<b>662,00</b>	801,02









**LEŠTÍCÍ KOTOUČ**

Ø 150 mm, šířka 60 mm, elastický, vrtání 14 mm  
pro jemné povrchy, zrna 24 (střední), měkké, „modrý“

**Objednací číslo**  
6 37 13 015 01 0

**Cena v Czk bez DPH**      Cena v Czk s DPH  
4.263,00      5.158,23

**LEŠTÍCÍ KOTOUČ**

Ø 150 mm, šířka 60 mm, elastický, vrtání 14 mm  
k jemnému leštění, zrna 46 (jemné), měkké, „šedý“

**Objednací číslo**  
6 37 13 016 01 3

**Cena v Czk bez DPH**      Cena v Czk s DPH  
4.263,00      5.158,23

**LAMELOVÝ BRUSNÝ KOTOUČ**

Šířka 50 mm, k leštění nerezové oceli, vrtání 14 mm

Ø  
mm

**Objednací číslo**

**Cena v Czk bez DPH**      Cena v Czk s DPH  
4.391,00      5.313,11

**DRŽÁK**

pro boční rukojeť, otočný o 360°

**Objednací číslo**  
6 37 33 006 01 0

**Cena v Czk bez DPH**      Cena v Czk s DPH  
1.973,00      2.387,33

**UPÍNACÍ TRN**

k satinovacím nástrojům (válec a váleček), upnutí nástroje  
Ø 19 mm

Délka  
mm

**Objednací číslo**

**Cena v Czk bez DPH**      Cena v Czk s DPH  
1.322,00      1.599,62  
1.533,00      1.854,93

**UPÍNACÍ TRN**

s upínací přírubou M 14, pro leštící kotouče, upínací rozsah  
15-35 mm

**Objednací číslo**  
6 38 03 027 03 8

**Cena v Czk bez DPH**      Cena v Czk s DPH  
1.018,00      1.231,78

**UPÍNACÍ TRN**

s upínací přírubou M 14, pro lamelové brusné kotouče,  
soukenné kotouče a leštící kotouče, rozsah upnutí 15 – 50 mm,  
Ø upnutí nástroje 14 mm

**Objednací číslo**  
6 38 03 066 02 4

**Cena v Czk bez DPH**      Cena v Czk s DPH  
1.130,00      1.367,30

**OCHRANNÝ TŘMEN**

jako ruční ochrana

**Objednací číslo**  
3 02 29 216 00 5

**Cena v Czk bez DPH**      Cena v Czk s DPH  
184,00      222,64

**EXPANZNÍ VALEC**

Vrtání 19 mm  
Ø 100 x 100 mm, na bezpečné unášení brusných pouzder bez  
vibrací

**Objednací číslo**  
6 38 06 192 01 0

**Cena v Czk bez DPH**      Cena v Czk s DPH  
5.601,00      6.777,21

**BRUSNÉ POUZDRO**

na odstraňování lehkých svarů i hodně hlubokých škrábanců  
a okují

Zrna

Balení  
ks

**Objednací číslo**

**Cena v Czk bez DPH**      Cena v Czk s DPH  
423,00      511,83

**BRUSNÉ POUZDRO**

na odstraňování hlubokých škrábanců

Zrna

Balení  
ks

**Objednací číslo**

**Cena v Czk bez DPH**      Cena v Czk s DPH  
409,00      494,89

**BRUSNÉ POUZDRO**

na odstraňování škrábanců, příprava na satinovací finišování

Zrna

Balení  
ks

**Objednací číslo**

**Cena v Czk bez DPH**      Cena v Czk s DPH  
401,00      485,21

**BRUSNÉ POUZDRO PYRAMIX**

na odstraňování škrábanců, příprava na satinovací finišování

Zrna

Balení  
ks

**Objednací číslo**

**Cena v Czk bez DPH**      Cena v Czk s DPH  
1.836,00      2.221,56

400

**Objednací číslo**

**Cena v Czk bez DPH**      Cena v Czk s DPH  
1.836,00      2.221,56

600

**Objednací číslo**

**Cena v Czk bez DPH**      Cena v Czk s DPH  
1.836,00      2.221,56

1 400

**Objednací číslo**

**Cena v Czk bez DPH**      Cena v Czk s DPH  
1.836,00      2.221,56

## 4 LEŠTIČKA



WPO 14-15 E	WPO 14-15 E SADA	WPO 14-15 E LEŠTÍČÍ SADA NA LODĚ	WPO 14-15 E LEŠTÍČÍ SADA NA LODĚ	WPO 14-25 E	WPO 10-25 E	WPO 10-25 E SADA
-------------	------------------	----------------------------------	----------------------------------	-------------	-------------	------------------

Extremně výkonná úhlová leštička pro údržbu automobilů a člunů.

Leštící sada na údržbu člunů.

Mimořádně výkonná úhlová leštička na zpracování laku.

Šikovní výkonná úhlová leštička na zpracování laku.

STRANA		139	139	139	140	140	141	141
Leštění		++	++	++	++	++	++	++
Hrubé broušení		+	+	++	++	++		
Jemné broušení		+	+	++	++	++		
Broušení za sucha		++	++	++	++	++		
Mikrobroušení		++	++	++	++	++		
Pozvolný rozběh		•	•	•	•	•	•	•
Blokovací systém opětovného rozběhu		•	•	•	•	•	•	•
Vysoce výkonný motor FEIN		•	•	•	•	•	•	•
Aretace vřetena		•	•	•	•	•	•	•
Jmenovitý příkon	W	1 200	1 200	1 200	1 200	1 200	800	800
Využitelný výkon	W	750	750	750	750	750	550	550
Otáčky při chodu naprázdno	min <sup>-1</sup>	500 - 1 500	500 - 1 500	500 - 1 500	500 - 1 500	900 - 2 500	900 - 2 500	900 - 2 500
Leštící nástroj Ø	mm	230	230	230	230	230	150	150
Upevňovací závit		M 14	M 14	M 14	M 14	M 14	M 14	M 14
Kabel se zástrčkou	m	4	4	4	4	4	4	4
Hmotnost dle EPTA	kg	2,50	2,50	2,50	2,50	2,50	2,20	2,20

+ vhodné

++ velmi vhodné

• obsaženo

## WPO 14-15 E



## DODÁVKA

1 kryt s držadlem, 1 pomocná rukojeť  
Příslušenství viz. Strana 142

Extremně výkonná úhlová leštička pro údržbu automobilů a člunů.

Jmenovitý příkon	W	1 200
Využitelný výkon	W	750
Otáčky při chodu naprázdno	min <sup>-1</sup>	500 - 1 500
Lešticí nástroj Ø	mm	230
Upevňovací závit		M 14
Kabel se zástrčkou	m	4
Hmotnost dle EPTA	kg	2,50

<b>Objednací číslo</b>	<b>7 221 48 00 23 0</b>
EAN	4014586862699
<b>Cena v Czk bez DPH [PK01]</b>	<b>14.074,00</b>
Cena v Czk s DPH [PK01]	17.029,54

## PŘEDNOSTI FEIN

- + Ideální rozsah otáček s plynulou regulací pro odborné ošetření povrchů vozidel a člunů.
- + Maximálně stabilní otáčky za každého zatížení v celém rozsahu nastavení díky mechanické redukční převodovce v kombinaci s vysoce výkonným motorem FEIN.
- + Speciální systémové příslušenství pro efektivní zpracování opotřebovaných laků, nových laků a laků vysoce odolných proti poškrábání, rovněž k čištění, broušení a leštění povrchů člunů a povrchů s nátěrem Gelcoat.
- + Komfortní regulace otáček.
- + Při dlouhodobém použití žádné zahřátí.
- + Výborná ergonomie díky krytu s úchopem.
- + Aretace vřetena.
- + Ovládání pro praváky a leváky.
- + Blokovací systém opětovného rozběhu.
- + Pozvolný rozběh.
- + Samovypínací uhlíkové kartáčky.
- + Lze přestavět na rotační broušení s odsávacím krytem a brusným taliřem.

## WPO 14-15 E SADA



## DODÁVKA

1 Antivibrační rukojeť, 1 kryt s držadlem, 1 podpěrný kotouč se suchým zipem, Ø 150 mm, 1 lešticí houba Ø 150 mm, střední

Příslušenství viz. Strana 142

Extremně výkonná úhlová leštička pro údržbu automobilů a člunů.

Jmenovitý příkon	W	1 200
Využitelný výkon	W	750
Otáčky při chodu naprázdno	min <sup>-1</sup>	500 - 1 500
Lešticí nástroj Ø	mm	230
Upevňovací závit		M 14
Kabel se zástrčkou	m	4
Hmotnost dle EPTA	kg	2,50

<b>Objednací číslo</b>	<b>7 221 48 51 01 0</b>
EAN	4014586867069
<b>Cena v Czk bez DPH [PK01]</b>	<b>14.469,00</b>
Cena v Czk s DPH [PK01]	17.507,49

## PŘEDNOSTI FEIN

- + Ideální rozsah otáček s plynulou regulací pro odborné ošetření povrchů vozidel a člunů.
- + Maximálně stabilní otáčky za každého zatížení v celém rozsahu nastavení díky mechanické redukční převodovce v kombinaci s vysoce výkonným motorem FEIN.
- + Speciální systémové příslušenství pro efektivní zpracování opotřebovaných laků, nových laků a laků vysoce odolných proti poškrábání, rovněž k čištění, broušení a leštění povrchů člunů a povrchů s nátěrem Gelcoat.
- + Komfortní regulace otáček.
- + Při dlouhodobém použití žádné zahřátí.
- + Výborná ergonomie díky krytu s úchopem.
- + Aretace vřetena.
- + Ovládání pro praváky a leváky.
- + Blokovací systém opětovného rozběhu.
- + Pozvolný rozběh.
- + Samovypínací uhlíkové kartáčky.
- + Lze přestavět na rotační broušení s odsávacím krytem a brusným taliřem.
- + Zařízení dodáváme i bez příslušenství (7 221 48).

## WPO 14-15 E LEŠTICÍ SADA NA LOĎĚ



## DODÁVKA

1 Antivibrační rukojeť, 1 kryt s držadlem, 1 podložný taliř s adaptérem na suchý zip, Ø 170 mm, 1 Lešticí houba Ø 195 mm, 1 umělohmotný kufřík na nářadí

Příslušenství viz. Strana 142

Lešticí sada na údržbu člunů.

Jmenovitý příkon	W	1 200
Využitelný výkon	W	750
Otáčky při chodu naprázdno	min <sup>-1</sup>	500 - 1 500
Lešticí nástroj Ø	mm	230
Upevňovací závit		M 14
Kabel se zástrčkou	m	4
Hmotnost dle EPTA	kg	2,50

<b>Objednací číslo</b>	<b>7 221 48 60 00 0</b>
EAN	4014586872216
<b>Cena v Czk bez DPH [PK01]</b>	<b>13.343,00</b>
Cena v Czk s DPH [PK01]	16.145,03

## PŘEDNOSTI FEIN

- + Ideální rozsah otáček s plynulou regulací pro odborné zpracování povrchových ploch člunů.
- + Maximálně stabilní otáčky za každého zatížení v celém rozsahu nastavení díky mechanické redukční převodovce v kombinaci s vysoce výkonným motorem FEIN.
- + Speciální systémové příslušenství pro efektivní zpracování opotřebovaných laků, nových laků a laků vysoce odolných proti poškrábání, rovněž k čištění, broušení a leštění povrchů člunů a povrchů s nátěrem Gelcoat.
- + Komfortní regulace otáček.
- + Při dlouhodobém použití žádné zahřátí.
- + Výborná ergonomie díky krytu s úchopem.
- + Aretace vřetena.
- + Ovládání pro praváky a leváky.
- + Blokovací systém opětovného rozběhu.
- + Pozvolný rozběh.
- + Samovypínací uhlíkové kartáčky.
- + Lze přestavět na rotační broušení s odsávacím krytem a brusným taliřem.
- + Rozsáhlý program příslušenství.
- + Zařízení dodáváme i bez příslušenství (7 221 48).

## 4 LEŠTIČKA

### WPO 14-15 E LEŠTÍČÍ SADA NA LODĚ



#### DODÁVKA

1 Antivibrační rukojeť, 1 kryt s držadlem, 1 podložný taliř s adaptérem na suchý zip, Ø 170 mm, 1 Leštící houba Ø 195 mm, 1 ovčí vln a, tvar víka, Ø 235 mm, 1 odsávací víko, 1 Brusný kotouč Ø 150 mm, 2 brusné rouna pro antifouling, 1 rouno s vlasem, vždy 2 brusné listy Ø 150 mm, děrované, (s velikostí zrna 80, 150, 180), 1 umělohmotný kufřík na nářadí

**Příslušenství viz. Strana 142**

Leštící sada na údržbu člunů.

Jmenovitý příkon	W	1 200
Využitelný výkon	W	750
Otáčky při chodu naprázdno	min <sup>-1</sup>	500 - 1 500
Leštící nástroj Ø	mm	230
Upevňovací závit		M 14
Kabel se zástrčkou	m	4
Hmotnost dle EPTA	kg	2,50

<b>Objednáací číslo</b>	<b>7 221 48 50 01 0</b>
EAN	4014586862712
<b>Cena v Czk bez DPH [PK01]</b>	<b>17.517,00</b>
Cena v Czk s DPH [PK01]	21.195,57

#### PŘEDNOSTI FEIN

- + Ideální rozsah otáček s plynulou regulací pro odborné zpracování povrchových ploch člunů.
- + Maximálně stabilní otáčky za každého zatížení v celém rozsahu nastavení díky mechanické redukční převodovce v kombinaci s vysoce výkonným motorem FEIN.
- + Speciální systémové příslušenství pro efektivní zpracování opotřebených laků, nových laků a laků vysoce odolných proti poškrábání, rovněž k čištění, broušení a leštění povrchů člunů a povrchů s nátěrem Gelcoat.
- + Komfortní regulace otáček.
- + Při dlouhodobém použití žádné zahřátí.
- + Výborná ergonomie díky krytu s úchopem.
- + Aretace vřetena.
- + Ovládání pro praváky a leváky.
- + Blokovací systém opětovného rozběhu.
- + Pozvolný rozběh.
- + Samovypínací uhlíkové kartáčky.
- + Lze přestavět na rotační broušení s odsávacím krytem a brusným taliřem.
- + Rozsáhlý program příslušenství.
- + Zařízení dodáváme i bez příslušenství (7 221 48).

### WPO 14-25 E



#### DODÁVKA

1 Antivibrační rukojeť, 1 kryt s držadlem, 1 podpěrný kotouč se suchým zipem, Ø 150 mm, 1 leštící houba Ø 150 mm, střední

**Příslušenství viz. Strana 142**

Mimořádně výkonná úhlová leštička na zpracování laku.

Jmenovitý příkon	W	1 200
Využitelný výkon	W	750
Otáčky při chodu naprázdno	min <sup>-1</sup>	900 - 2 500
Leštící nástroj Ø	mm	230
Upevňovací závit		M 14
Kabel se zástrčkou	m	4
Hmotnost dle EPTA	kg	2,50

<b>Objednáací číslo</b>	<b>7 221 49 51 01 0</b>
EAN	4014586867113
<b>Cena v Czk bez DPH [PK01]</b>	<b>14.440,00</b>
Cena v Czk s DPH [PK01]	17.472,40

#### PŘEDNOSTI FEIN

- + Ideální rozsah otáček s plynulou regulací pro odborné ošetření povrchů vozidel a člunů.
- + Speciální systémové příslušenství pro efektivní zpracování opotřebených laků, nových laků a laků vysoce odolných proti poškrábání, rovněž k čištění, broušení a leštění povrchů člunů a povrchů s nátěrem Gelcoat.
- + Maximálně stabilní otáčky za každého zatížení v celém rozsahu nastavení díky mechanické redukční převodovce v kombinaci s vysoce výkonným motorem FEIN.
- + Dokonalý ergonomický tvar.
- + Aretace vřetena.
- + Ovládání pro praváky a leváky.
- + Blokovací systém opětovného rozběhu.
- + Pozvolný rozběh.
- + H 07 Průmyslový kabel.
- + Kuličkové ložisko chráněné před prachem.
- + Samovypínací uhlíkové kartáčky.
- + Lze si vybrat z rozsáhlého sortimentu příslušenství.
- + Zařízení dodáváme i bez příslušenství (7 221 49).

## WPO 10-25 E



## DODÁVKA

1 pomocná rukojeť, 1 kryt s drždlem

Příslušenství viz. Strana 142

Šikovní výkonná úhlová leštička na zpracování laku.

Jmenovitý příkon	W	800
Využitelný výkon	W	550
Otáčky při chodu naprázdno	min <sup>-1</sup>	900 - 2 500
Lešticí nástroj Ø	mm	150
Upevňovací závit		M 14
Kabel se zástrčkou	m	4
Hmotnost dle EPTA	kg	2,20

<b>Objednací číslo</b>	<b>7 221 63 00 23 0</b>
EAN	4014586866055
<b>Cena v Czk bez DPH [PK01]</b>	<b>12.733,00</b>
Cena v Czk s DPH [PK01]	15.406,93

## PŘEDNOSTI FEIN

- + Ideální rozsah otáček s plynulou regulací pro odborné zpracování povrchových ploch motorových vozidel.
- + Maximálně stabilní otáčky za každého zatížení v celém rozsahu nastavení díky mechanické redukční převodovce v kombinaci s vysoce výkonným motorem FEIN.
- + Speciální systémové příslušenství na efektivní zpracování starších laků, nových laků a laků s vysokou odolností proti poškrábání.
- + Komfortní regulace otáček.
- + Při dlouhodobém použití žádné zahřátí.
- + Výborná ergonomie díky krytu s úchopem.
- + Aretace vřetena.
- + Ovládání pro praváky a leváky.
- + Blokovací systém opětovného rozběhu.
- + Pozvolný rozběh.
- + Samovypínací uhlíkové kartáčky.

## WPO 10-25 E SADA



## DODÁVKA

1 Antivibrační rukojeť, 1 kryt s drždlem, 1 podpěrný kotouč se suchým zipem, Ø 150 mm, 1 lešticí houba Ø 150 mm, střední

Příslušenství viz. Strana 142

Šikovní výkonná úhlová leštička na zpracování laku.

Jmenovitý příkon	W	800
Využitelný výkon	W	550
Otáčky při chodu naprázdno	min <sup>-1</sup>	900 - 2 500
Lešticí nástroj Ø	mm	150
Upevňovací závit		M 14
Kabel se zástrčkou	m	4
Hmotnost dle EPTA	kg	2,20

<b>Objednací číslo</b>	<b>7 221 63 51 01 0</b>
EAN	4014586867199
<b>Cena v Czk bez DPH [PK01]</b>	<b>12.977,00</b>
Cena v Czk s DPH [PK01]	15.702,17

## PŘEDNOSTI FEIN

- + Ideální rozsah otáček s plynulou regulací pro odborné zpracování povrchových ploch motorových vozidel.
- + Maximálně stabilní otáčky za každého zatížení v celém rozsahu nastavení díky mechanické redukční převodovce v kombinaci s vysoce výkonným motorem FEIN.
- + Speciální systémové příslušenství na efektivní zpracování starších laků, nových laků a laků s vysokou odolností proti poškrábání.
- + Komfortní regulace otáček.
- + Při dlouhodobém použití žádné zahřátí.
- + Výborná ergonomie díky krytu s úchopem.
- + Aretace vřetena.
- + Ovládání pro praváky a leváky.
- + Blokovací systém opětovného rozběhu.
- + Pozvolný rozběh.
- + Samovypínací uhlíkové kartáčky.
- + Zařízení dodáváme i bez příslušenství (7 221 63).

## 4 LEŠTIČKA

### PŘÍSLUŠENSTVÍ WPO 10-25 E, WPO 14-15 E, WPO 14-15 XE, WPO 14-25 E



#### LÁTKA Z MIKROVLÁKNA

Kvalita a jemnost, na očišťování zbytků po leštění. Bezlemově provedení pro práci bez škrábanců a chlupacení.

Objednací číslo	Cena v CzK bez DPH	Cena v CzK s DPH
6 37 33 003 01 0	253,00	306,13



#### SADA BRUSNÝCH KOLEČEK

mimořádně jemný samolepicí brusný papír, zrno 2800, k opravě vad laků jako jsou např. nečistoty v laku. 1 arch s 53 brusnými kolečkami Ø 30 mm. Vhodný pro ruční brusnou podpěru 6 37 33 002 01 0

Objednací číslo	Cena v CzK bez DPH	Cena v CzK s DPH
6 37 17 221 01 0	337,00	407,77



#### KOSTKA NA ZVLHČENÍ

příruční kostka s pěnou pro hygienické zvlhčení brusných koleček.

Objednací číslo	Cena v CzK bez DPH	Cena v CzK s DPH
6 37 33 001 01 0	109,00	131,89



#### RUČNÍ BRUSNÁ PODPĚRA

příruční brusná podpěra pro oboustranné uchycení samolepicích brusných koleček.

Objednací číslo	Cena v CzK bez DPH	Cena v CzK s DPH
6 37 33 002 01 0	412,00	498,52



#### PODPĚRNÝ KOTOUČ

se suchým zipem, M 14

Ø mm	Objednací číslo	Cena v CzK bez DPH	Cena v CzK s DPH
80	6 38 06 179 01 5	726,00	878,46
125	6 38 06 169 01 6	451,00	545,71
130	6 38 06 178 01 1	1.021,00	1.235,41
150	6 38 06 170 01 8	551,00	666,71



#### PODPĚRNÝ KOTOUČ

pro jehněčí rouno se šňůrou, gumové obložení, M14

Ø mm	Objednací číslo	Cena v CzK bez DPH	Cena v CzK s DPH
120	6 38 06 012 00 8	557,00	673,97



#### LEŠTÍCÍ HOUBA

Na leštění lakovaných povrchů. Různé stupně tvrdosti: měkké na nové laky, střední na slabé známky zvětrání a nánosy vosku, tvrdé na silně zvětralé laky. Rychlé upevnění na suchý zip, výška 40 mm.

Ø mm	Provedení	Objednací číslo	Cena v CzK bez DPH	Cena v CzK s DPH
100	měkký	6 37 23 024 01 8	662,00	801,02
100	tvrdý	6 37 23 023 01 0	554,00	670,34
125	střední	6 37 23 017 01 0	462,00	559,02



#### LEŠTÍCÍ HOUBA ORANŽOVÁ

Středně tvrdá lešticí houba s jemnými póry pro nové a staré laky, Ø 150 mm

Objednací číslo	Cena v CzK bez DPH	Cena v CzK s DPH
6 37 23 028 01 0	554,00	670,34



#### ZVLNĚNÁ HOUBA (POVRCH WAFLE)

Mimořádně jemná a měkká lešticí houba pro odstranění hologramů na tmavém laku. Ø 150 mm

Objednací číslo	Cena v CzK bez DPH	Cena v CzK s DPH
6 37 23 029 01 0	554,00	670,34



#### LEŠTÍCÍ KOTOUČ Z JEHNĚCÍ KŮŽE

se šňůrkou

Ø mm	Objednací číslo	Cena v CzK bez DPH	Cena v CzK s DPH
120	6 37 23 007 00 2	278,00	336,38



#### LEŠTÍCÍ KOTOUČ Z JEHNĚCÍ KŮŽE

s rychlým upevněním suchým zipem.

Ø mm	Objednací číslo	Cena v CzK bez DPH	Cena v CzK s DPH
125	6 37 23 008 00 0	264,00	319,44
150	6 37 23 009 00 4	348,00	421,08

### PŘÍSLUŠENSTVÍ WPO 14-15 E



#### PODPĚRNÝ KOTOUČ

se suchým zipem, M 14

Ø mm	Objednací číslo	Cena v CzK bez DPH	Cena v CzK s DPH
170	6 38 06 187 01 0	1.311,00	1.586,31



#### LEŠTÍCÍ HOUBA

Ø 195 mm na brusný talíř Ø 170 mm 6 38 06 187 01 0 M 14 s upínáním na suchý zip. Doporučené pracovní otáčky 500-1.000 ot./min.

Ø mm	Objednací číslo	Cena v CzK bez DPH	Cena v CzK s DPH
195	6 37 23 034 01 0	612,00	740,52



#### FLIESOVÁ PODLOŽKA

Kartáčovací rouno na čištění nebo polituru lodních trupů a palub Ø 195 mm na brusný talíř Ø 170 mm 6 38 06 187 01 0 M 14 s upínáním na suchý zip. Na sklolaminát protiskluzové struktury. Doporučené pracovní otáčky: cca 500 ot./min.

Ø mm	Objednací číslo	Cena v CzK bez DPH	Cena v CzK s DPH
195	6 37 23 033 01 0	1.013,00	1.225,73





# OPRACOVÁNÍ PLECHŮ



**PROŠŤRHOVACÍ  
NŮŽKY 148**

Extrémně obratné a křivkově průchodné – zvláště vhodné pro trapézové plechy, vlnité plechy, profily a klenuté tabulové plechy.

**NŮŽKY NA PLECH 160**

Správná volba pro všechny, kteří kladou důraz na nejvyšší řezný výkon v plechu a nerezových ocelích.

**DRÁŽKOVACÍ  
NŮŽKY 164**

Čisté výřezy bez zkroucení u plechů, profilů a trubek – pouze s jednou plynulou šponou.



## ZNÍ VÁM TO POVĚDOMĚ?



### VERTIKÁLNÍ ŘEZY

dokážete provádět pouze s velkým úsilím?



Plechý, které musíte řezat, jsou často

### SILNĚJŠÍ NEŽ 3 mm?

Ve vašem pracovním prostoru



### NEJSOU POVOLENY LÉTAJÍCÍ JISKRY?

Nemůžete najít

**INOX**

### VHODNÉ PŘÍSLUŠENSTVÍ K NÁŘADÍ

pro obrábění ušlechtilé oceli  
nebo hliníku?

Má při vytváření křivek



### VÁŠ STROJ PŘÍLIŠ VYSOKOU RYCHLOST?

Naše nejvýkonnější prostřihovací  
nůžky.

## NOVÉ BLK 5.0 E



5 mm

### PLNĚ PŘIZPŮSOBITELNÉ.

Větší účinnost při nejrůznějších  
úlohách díky variabilní pracovní  
rychlosti, např. při vytváření křivek  
a obrábění ušlechtilé oceli.



4 x 90°

### SNADNÁ ZMĚNA SMĚRU.

Nastavení v krocích po 90 stup-  
ních bez použití nářadí – ideální  
pro vertikální vedení s malou  
námahou shora dolů nebo při  
střihání dozadu.





5



#### MAXIMÁLNÍ BEZPEČNOST.

Díky blokovacímu systému opětovného rozběhu, ochrannému blokovacímu systému, ochraně proti přetížení a pozvolnému rozběhu.

#### SKVĚLE VYVÁŽENÉ.

Vše pro lepší ergonomii: štíhlý úchop, kompaktní konstrukce, nízká hmotnost.

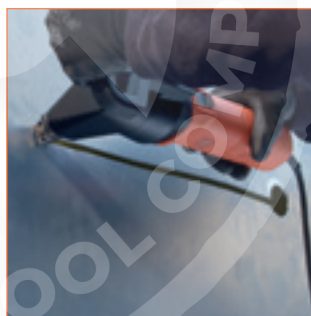

## VAŠE PŘIDANÁ HODNOTA



#### BEZPEČNOST PRÁCE.

Plná koncentrace na ochranu uživatele.



#### ÚSPORA ČASU.

Při používání díky nekomplikované změně směru, nastavení pracovní rychlosti.



#### PRÁCE BEZ JISKER.

Vhodné pro použití v podmínkách zvýšené požární ochrany, např. při demontáži nádrží.



#### HOSPODÁRNOST.

Obrábění různých typů, forem a druhů materiálu pouze jedním strojem s dlouhou životností.

## 5 PROSTŘIHOVACÍ NŮŽKY



**ABLK 18 1.3 CSE AS**

Akumulátorové, kompaktní a křivkově průchodné prostřihovací nůžky pro zhotovování střech a fasád. Přesné stříhání vlnitého plechu do tloušťky 1,3 mm.

**ABLK 18 1.6 E AS**

Akumulátorové, kompaktní a křivkově průchodné prostřihovací nůžky pro zhotovování střech a fasád. Přesné řezání trapézového i vlnitého plechu a jednotlivých profilů.

**BLK 1.3 CSE**

Kompaktní a rychlé prostřihovací nůžky na vlnitý plech.

**BLK 1.3 TE**

Kompaktní a rychlé prostřihovací nůžky na trapézový plech.

	ABLK 18 1.3 CSE AS	ABLK 18 1.6 E AS	BLK 1.3 CSE	BLK 1.3 TE
<b>STRANA</b>	150	151	152	153
Nádoby a nádrže		+		
Tabulové plechy	++	++	++	++
Kanály	+	+	+	+
Trapézový plech až do hloubky prostřihů 85 mm	o	++	o	++
Trapézový plech až do hloubky prostřihů 160 mm		o		
Vlnitý plech	++	++	++	o
Výřezy	++	++	++	++
Stříhání svitek	+	+	+	+
Vnitřní výřezy	++	++	++	++
Zakřivené stříhy	++	++	++	++
Profilové řezy	++	++	++	++
Nastavitelný počet zdvihů	•	•	•	•
QuickIN	•	•	•	•
Rotující kruhový střížník	•	•	•	•
Směr stříhání	8 x 45°	8 x 45°	8 x 45°	8 x 45°
Doplňková rukojeť				
Jmenovitý příkon	W		350	350
Využitelný výkon	W		210	210
Napětí akumulátoru	V	18	18	
Kompatibilita akumulátoru		Lithium-iontový / ProCORE lithium-iontový	Lithium-iontový / ProCORE lithium-iontový	
Rozhraní akumulátoru		18 V AMPShare	18 V AMPShare	
Počet zdvihů	min <sup>-1</sup>	1 000 - 1 600	850 - 1 350	1 000 - 1 800
Řezná rychlost	m/min	1,9	1,5	2,3
Ocel do 400 N/mm <sup>2</sup>	mm	1,3	1,6	1,3
Ocel do 600 N/mm <sup>2</sup>	mm	0,8	1	0,8
Ocel do 800 N/mm <sup>2</sup>	mm	0,6	0,7	0,6
Neželezné kovy do 250 N/mm <sup>2</sup>	mm	2	2,5	2
Šířka prostřihu	mm	4	5	4
Ponor-Ø s matricí	mm	19	22	19
Poloměr nejmenší křivky (vnitřní/vnější)	mm	15 / 20	30 / 35	15 / 20
Kabel se zástrčkou	m		5	5
Hmotnost dle EPTA	kg		1,80	1,80
Hmotnost bez akumulátoru	kg	1,68	1,71	

+ vhodné      ++ velmi vhodné      o volitelné      • obsaženo



BLK 1.6 E	BLK 1.6 LE	BLK 2.0 E	BLK 3.5 E	BLK 5.0 E
Univerzální prostřihovací nůžky na plechy, profily, trapézové a vlnité plechy.	Kompaktní prostřihovací nůžky pro lichoběžníkové plechy s hlubokými prostřihy při stavbách střech a fasádních konstrukcí.	Kompaktní prostřihovací nůžky s neomezenou křivkovou průchodností pro rohy a hrany.	Výkonné prostřihovací nůžky s neomezenou křivkovou průchodností pro vybrání a výřezy.	Výkonné prostřihovací nůžky pro těžké demontážní a stříhací práce.
154	155	156	157	157
+	+	++	++	++
++	++	++	++	++
+	+	+	+	+
++	+	++		
o	++			
++		++		
++	++	++	++	++
+				
++	++	++	+	+
++	+	++	++	+
++	++	++	++	++
•	•	•	•	•
•	•	•	•	•
•				
8 x 45°	8 x 45°	8 x 45°	3 x 90°	4 x 90°
			•	•
350	350	350	1 700	1 700
210	210	210	1 000	1 000
800 - 1 500	800 - 1 500	500 - 1 000	820	820
1,9	2,7	1	1,5	1,5
1,6	1,6	2	3,5	5
1	1	1,5	2,3	3,3
0,7	0,7	1	1,8	2,5
2,5	2,5	2,5	3,5	7
5	5	8	14	8
22	24	18	30	43
30 / 35	65 / 70	4 / 0	7	90
5	5	5	4	4
1,80	1,90	1,80	3,60	3,80

## 5 PROSTŘIHOVACÍ NŮŽKY

### ABLK 18 1.3 CSE AS



Akumulátorové, kompaktní a křivkové průchodné prostřihovací nůžky pro zhotovování střech a fasád. Přesné stříhání vlnitého plechu do tloušťky 1,3 mm.

### ABLK 18 1.3 CSE AS SET



Kompaktní a obratné prostřihovací nůžky pro zhotovování střech a fasád. Přesné stříhání vlnitého plechu do tloušťky 1,3 mm. Včetně sady dalšího razníku a matrice, permanentního popisovače, malířské pásky a skládacího metru.

### ABLK 18 1.3 CSE AS SET 1X 5 AH



Kompaktní a obratné prostřihovací nůžky pro zhotovování střech a fasád. Přesné řezání trapézového i vlnitého plechu a jednotlivých profilů. Včetně nabíječky GAL 1880 CV AS, 1 lithium-iontový akumulátor GBA 18 V 5,0 Ah AS, sady dalšího razníku a matrice, permanentního popisovače, malířské pásky a skládacího metru.

### ABLK 18 1.3 CSE AS SET 2X 5 AH



Kompaktní a obratné prostřihovací nůžky pro zhotovování střech a fasád. Přesné stříhání vlnitého plechu do tloušťky 1,3 mm. Včetně nabíječky GAL 1880 CV AS, 2 iontové akumulátory GBA 18 V 5,0 Ah AS, sady dalšího razníku a matrice, permanentního popisovače, malířské pásky a skládacího metru.

Napětí akumulátoru	V	18	18	18	18
Kompatibilita akumulátoru		Lithium-iontový / ProCORE lithium-iontový	Lithium-iontový / ProCORE lithium-iontový	Lithium-iontový / ProCORE lithium-iontový	Lithium-iontový / ProCORE lithium-iontový
Rozhraní akumulátoru		18 V AMPShare	18 V AMPShare	18 V AMPShare	18 V AMPShare
Počet zdvihů	min <sup>-1</sup>	1 000 - 1 600	1 000 - 1 600	1 000 - 1 600	1 000 - 1 600
Řezná rychlost	m/min	1,9	1,9	1,9	1,9
Ocel do 400 N/mm <sup>2</sup>	mm	1,3	1,3	1,3	1,3
Ocel do 600 N/mm <sup>2</sup>	mm	0,8	0,8	0,8	0,8
Ocel do 800 N/mm <sup>2</sup>	mm	0,6	0,6	0,6	0,6
Neželezné kovy do 250 N/mm <sup>2</sup>	mm	2	2	2	2
Šířka prostřihu	mm	4	4	4	4
Ponor-Ø s matricí	mm	19	19	19	19
Poloměr nejmenší křivky (vnitřní/vnější)	mm	15 / 20	15 / 20	15 / 20	15 / 20
Hmotnost bez akumulátoru	kg	1,68	1,68	1,68	1,68

#### PŘEDNOSTI FEIN

- + Řezací kapacita 66 m (do 0,8 mm plechu) na jedno nabití akumulátoru (5 Ah).
- + V krocích po 45° v rozsahu 360° variabilně nastavitelný směr stříhání pomocí držáku matrice otočného bez použití nářadí.
- + Optimální manipulace díky extrémně štíhlé hlavě převodovky.
- + 1,9 m/min rychlost řezu pro vynikající postup práce.
- + Variabilní řezná rychlost elektronicky nastavitelným počtem zdvihů.
- + Krátkodobá oblast překrytí až 2,6 mm.
- + Rotující střížník pro zvýšení životnosti až o 30 %.
- + Osvědčený motor MULTIMASTER s mimořádným výkonem a odolností.
- + Rychloupínací systém QuickIN pro matrice a střížníky.
- + Nízké provozní náklady. Střížník a matrice mohou být vyměněny nezávisle na sobě.
- + Kompatibilní s 18 V akumulátory AMPShare / Bosch Professional.
- + Maximální pracovní tempo díky akumulátorům AMPShare 18 V: technologie COOLPACK 1.0 zajišťuje delší životnost akumulátoru ve srovnání s akumulátory bez technologie COOLPACK, což umožňuje delší dobu provozu. ECP chrání akumulátor před přetížením, přehřátím a hlubokým vybitím.
- + Optimální vybavení pro každé použití. Mobilní práce se systémem L-BOXX.

- + Nejmodernější technologie článků a inteligentní správa akumulátorů zajišťují o 87 % větší výkon než u konvenčních akumulátorů.

Objednací číslo	7 132 10 61 00 0	7 132 10 62 00 0	7 132 10 63 00 0	7 132 10 64 00 0
EAN	4014586898612	4014586899220	4014586899237	4014586899244
<b>Cena v CzK bez DPH [PK01]</b>	<b>13.542,00</b>	<b>14.549,00</b>	<b>17.994,00</b>	<b>20.114,00</b>
Cena v CzK s DPH [PK01]	16.385,82	17.604,29	21.772,74	24.337,94
<b>DODÁVKA</b>	1 matrice pro vlnitý plech (30109169009) namontovaná, 1 razník (6 36 02 050 00 0), 1 umělohmotný kufřík na nářadí (L-BOXX 136)	1 matrice pro vlnitý plech (30109169009) namontovaná, 1 razník (6 36 02 050 00 0), 1 sada razníku a matrice (30109169030), 1 permanentní popisovač (32133037000), 1 malířská páska (32133038000), 1 skládací metr (18750283000), 1 umělohmotný kufřík na nářadí (L-BOXX 136)	1 matrice pro vlnitý plech (30109169009) namontovaná, 1 razník (6 36 02 050 00 0), 1 sada razníku a matrice (30109169030), 1 permanentní popisovač (32133037000), 1 malířská páska (32133038000), 1 skládací metr (18750283000), 1 lithium-iontový akumulátor GBA 18 V 5,0 Ah AS (92604346020), 1 rychlonabíjecí přístroj GAL 1880 CV AS (92604335010), 1 umělohmotný kufřík na nářadí (L-BOXX 136)	1 matrice pro vlnitý plech (30109169009) namontovaná, 1 razník (6 36 02 050 00 0), 1 sada razníku a matrice (30109169030), 1 permanentní popisovač (32133037000), 1 malířská páska (32133038000), 1 skládací metr (18750283000), 2 lithium-iontové akumulátory GBA 28 V 5,0 Ah AS (92604346020), 1 rychlonabíjecí přístroj GAL 1880 CV AS (92604335010), 1 umělohmotný kufřík na nářadí (L-BOXX 136)

Příslušenství viz. Strana 158

Startovací sady akumulátorů na straně 276.



**ABLK 18 1.6 E AS**



Akumulátorové, kompaktní a křivkově průchodné prostřihovací nůžky pro zhotovování střech a fasád. Přesné řezání trapézového i vlnitého plechu a jednotlivých profilů.

**ABLK 18 1.6 E AS SET**



Maximální pracovní tempo díky akumulátorům AMPShare 18 V: technologie COOLPACK 1.0 zajišťuje delší životnost akumulátoru ve srovnání s akumulátory bez technologie COOLPACK, což umožňuje delší dobu provozu. ECP chrání akumulátor před přetížením, přehřátím a hlubokým vybitím.

**ABLK 18 1.6 E AS SET 1X 5 AH**



Kompaktní a obrátané prostřihovací nůžky pro zhotovování střech a fasád. Přesné řezání trapézového i vlnitého plechu a jednotlivých profilů. Včetně nabíječky GAL 1880 CV AS, 1 lithium-iontový akumulátor GBA 18 V 5,0 Ah AS, sady dalšího razníku a matrice, permanentního popisovače, malířské pásky a skládacího metru.

**ABLK 18 1.6 E AS SET 2X 5 AH**



Kompaktní a obrátané prostřihovací nůžky pro zhotovování střech a fasád. Přesné řezání trapézového i vlnitého plechu a jednotlivých profilů. Včetně nabíječky GAL 1880 CV AS, 2 lithium-iontové akumulátory GBA 18 V 5,0 Ah AS, sady dalšího razníku a matrice, permanentního popisovače, malířské pásky a skládacího metru.

Napětí akumulátoru	V	18	18	18	18
Kompatibilita akumulátoru		Lithium-iontový / ProCORE lithium-iontový	Lithium-iontový / ProCORE lithium-iontový	Lithium-iontový / ProCORE lithium-iontový	Lithium-iontový / ProCORE lithium-iontový
Rozhraní akumulátoru		18 V AMPShare	18 V AMPShare	18 V AMPShare	18 V AMPShare
Počet zdvihů	min <sup>-1</sup>	850 - 1 350	850 - 1 350	850 - 1 350	850 - 1 350
Řezná rychlost	m/min	1,5	1,5	1,5	1,5
Ocel do 400 N/mm <sup>2</sup>	mm	1,6	1,6	1,6	1,6
Ocel do 600 N/mm <sup>2</sup>	mm	1	1	1	1
Ocel do 800 N/mm <sup>2</sup>	mm	0,7	0,7	0,7	0,7
Neželezné kovy do 250 N/mm <sup>2</sup>	mm	2,5	2,5	2,5	2,5
Šířka prostříhu	mm	5	5	5	5
Ponor-Ø s matricí	mm	22	22	22	22
Poloměr nejmenší křivky (vnitřní/vnější)	mm	30 / 35	30 / 35	30 / 35	30 / 35
Hmotnost bez akumulátoru	kg	1,71	1,71	1,71	1,71

**PŘEDNOSTI FEIN**

- + Řezací kapacita 66 m (do 0,8 mm plechu) na jedno nabití akumulátoru (5 Ah).
- + V krocích po 45° v rozsahu 360° variabilně nastavitelný směr stříhání pomocí držáku matrice otočného bez použití nářadí.
- + Optimální manipulace díky extrémně štíhlé hlavě převodovky.
- + 1,5 m/min rychlost řezu pro vynikající postup práce.
- + Variabilní řezná rychlost elektronicky nastavitelným počtem zdvihů.
- + Krátkodobá oblast překrytí až 2,6 mm.
- + Rotující střížník pro zvýšení životnosti až o 30 %.
- + Osvědčený motor MULTIMASTER s mimořádným výkonem a odolností.
- + Kompatibilní s 18 V akumulátory AMPShare / Bosch Professional.
- + Maximální pracovní tempo díky akumulátorům AMPShare 18 V: technologie COOLPACK 1.0 zajišťuje delší životnost akumulátoru ve srovnání s akumulátory bez technologie COOLPACK, což umožňuje delší dobu provozu. ECP chrání akumulátor před přetížením, přehřátím a hlubokým vybitím.
- + Nízké provozní náklady. Střížník a matrice mohou být vyměněny nezávisle na sobě.
- + Rychloupínací systém QuickIN pro matrice a střížníky.
- + Optimální vybavení pro každé použití. Mobilní práce se systémem L-BOXX.

- + Nejmodernější technologie článků a inteligentní správa akumulátorů zajišťují o 87 % větší výkon než u konvenčních akumulátorů.

**DODÁVKA**

1 matrice (30109141003) namontovaná, 1 razník (63602048004) namontovaný, 1 namontovaný držák matrice (30109154007), 1 klíč s vnitřním šestihranem 6 mm, 1 umělohmotný kufřík na nářadí (L-BOXX 136)

1 matrice (30109141003) namontovaná, 1 razník (6 36 02 050 00 0), 1 namontovaný držák matrice (30109154007), 1 klíč s vnitřním šestihranem 6 mm, 1 sada razníku a matrice (30109169030), 1 permanentní popisovač (32133037000), 1 malířská páska (32133038000), 1 skládací metr (18750283000), 1 umělohmotný kufřík na nářadí (L-BOXX 136)

1 matrice (30109141003) namontovaná, 1 razník (6 36 02 050 00 0), 1 namontovaný držák matrice (30109154007), 1 klíč s vnitřním šestihranem 6 mm, 1 sada razníku a matrice (30109169030), 1 permanentní popisovač (32133037000), 1 malířská páska (32133038000), 1 skládací metr (18750283000), 1 lithium-iontový akumulátor GBA 18 V 5,0 Ah AS (92604346020), 1 rychlonabíjecí přístroj GAL 1880 CV AS (92604335010), 1 umělohmotný kufřík na nářadí (L-BOXX 136)

1 matrice (30109141003) namontovaná, 1 razník (6 36 02 050 00 0), 1 namontovaný držák matrice (30109154007), 1 klíč s vnitřním šestihranem 6 mm, 1 sada razníku a matrice (30109169030), 1 permanentní popisovač (32133037000), 1 malířská páska (32133038000), 1 skládací metr (18750283000), 2 lithium-iontové akumulátory GBA 28 V 5,0 Ah AS (92604346020), 1 rychlonabíjecí přístroj GAL 1880 CV AS (92604335010), 1 umělohmotný kufřík na nářadí (L-BOXX 136)

<b>Objednáací číslo</b>	<b>7 132 11 61 00 0</b>	<b>7 132 11 62 00 0</b>	<b>7 132 11 63 00 0</b>	<b>7 132 11 64 00 0</b>
EAN	4014586898568	4014586899251	4014586899268	4014586899275
<b>Cena v CzK bez DPH [PK01]</b>	<b>14.649,00</b>	<b>15.079,00</b>	<b>18.524,00</b>	<b>20.644,00</b>
Cena v CzK s DPH [PK01]	17.725,29	18.245,59	22.414,04	24.979,24

Příslušenství viz. Strana 158

Startovací sady akumulátorů na straně 276.

## 5 PROSTŘIHOVACÍ NŮŽKY

### BLK 1.3 CSE



Kompaktní a rychlé prostřihovací nůžky na vlnitý plech.

### BLK 1.3 CSE SET



Kompaktní a rychlé prostřihovací nůžky na vlnitý plech. Včetně sady dalších razníků a matrice pro vlnité plechy, permanentního popisovače, malířské pásky a skládacího metru. Velké cenové zvýhodnění!

Jmenovitý příkon	W	350	350
Využitelný výkon	W	210	210
Počet zdvihů	min <sup>-1</sup>	1 000 - 1 800	1 000 - 1 800
Řezná rychlost	m/min	2,3	2,3
Ocel do 400 N/mm <sup>2</sup>	mm	1,3	1,3
Ocel do 600 N/mm <sup>2</sup>	mm	0,8	0,8
Ocel do 800 N/mm <sup>2</sup>	mm	0,6	0,6
Neželezné kovy do 250 N/mm <sup>2</sup>	mm	2	2
Šířka prostřihu	mm	4	4
Ponor-Ø s matricí	mm	19	19
Poloměr nejmenší křivky (vnitřní/vnější)	mm	15 / 20	15 / 20
Kabel se zástrčkou	m	5	5
Hmotnost dle EPTA	kg	1,80	1,80

#### PŘEDNOSTI FEIN

- + V krocích po 45° v rozsahu 360° variabilně nastavitelný směr stříhání pomocí držáku matrice otočného bez použití nářadí.
- + 2,3 m/min rychlost řezu pro vynikající postup práce.
- + Vyjímečně štíhlá hlava převodovky umožňuje až o 20 % užší rozměr pohybu.
- + Ochranná mříž proti šponám na větracích drážkách.
- + Výhodné provozní náklady díky dlouhé životnosti razníku a matrice.
- + Rotující střížník pro zvýšení životnosti až o 30 %.
- + Rychlovýměnný systém QuickIN.
- + Ušlechtilá ocel do 0,6 mm.
- + Motor s mimořádným výkonem a odolností.
- + Kabel 5 metrů.

#### DODÁVKA

1 matrice pro vlnitý plech (30109169009) namontovaná,  
1 razník (6 36 02 050 00 0)

1 matrice pro vlnitý plech (30109169009) namontovaná,  
1 razník (6 36 02 050 00 0), 1 sada razníku a matrice  
(30109169030), 1 permanentní popisovač (32133037000),  
1 malířská páska (32133038000), 1 skládací metr  
(18750283000), 1 umělohmotný kufřík na nářadí (L-BOXX 136)

<b>Objednací číslo</b>	<b>7 232 42 60 00 0</b>	<b>7 232 42 61 00 0</b>
EAN	4014586870137	4014586900070
<b>Cena v CzK bez DPH [PK01]</b>	<b>16.168,00</b>	<b>18.524,00</b>
Cena v CzK s DPH [PK01]	19.563,28	22.414,04

Příslušenství viz. Strana 158

**BLK 1.3 TE**



Kompaktní a rychlé prostřihovací nůžky na trapézový plech.

**BLK 1.3 TE SET**



Kompaktní a rychlé prostřihovací nůžky na trapézový plech. Včetně sady dalšího razníku a matrice pro trapézové plechy, permanentního popisovače, malířské pásky a skládacího metru. Velké cenové zvýhodnění!

Jmenovitý příkon	W	350	350
Využitelný výkon	W	210	210
Počet zdvihů	min <sup>-1</sup>	1 000 - 1 800	1 000 - 1 800
Řezná rychlost	m/min	2,3	2,3
Ocel do 400 N/mm <sup>2</sup>	mm	1,3	1,3
Ocel do 600 N/mm <sup>2</sup>	mm	0,8	0,8
Ocel do 800 N/mm <sup>2</sup>	mm	0,6	0,6
Neželezné kovy do 250 N/mm <sup>2</sup>	mm	2	2
Šířka prostřihu	mm	4	4
Ponor-Ø s matricí	mm	19	19
Poloměr nejmenší křivky (vnitřní/vnější)	mm	25 / 30	25 / 30
Kabel se zástrčkou	m	5	5
Hmotnost dle EPTA	kg	1,80	1,80

<b>PŘEDNOSTI FEIN</b>	<ul style="list-style-type: none"> <li>+ V krocích po 45° v rozsahu 360° variabilně nastavitelný směr stříhání pomocí držáku matrice otočného bez použití nářadí.</li> <li>+ 2,3 m/min rychlost řezu pro vynikající postup práce.</li> <li>+ Vyjimečně štíhlá hlava převodovky umožňuje až o 20 % užší rozměr pohybu.</li> <li>+ Ochranná mříž proti šponám na větracích drážkách.</li> <li>+ Výhodné provozní náklady díky dlouhé životnosti razníku a matrice.</li> <li>+ Krátkodobá oblast překrytí až 2,6 mm.</li> <li>+ Rotující střížník pro zvýšení životnosti až o 30 %.</li> <li>+ Rychlovýměnný systém QuickIN.</li> <li>+ Ušlechtilá ocel do 0,6 mm.</li> <li>+ Motor s mimořádným výkonem a odolností.</li> <li>+ Kabel 5 metrů.</li> </ul>
-----------------------	---

<b>DODÁVKA</b>	1 matrice pro trapézový plech (30109170001) namontovaná, 1 razník (6 36 02 050 00 0)	1 matrice pro trapézový plech (30109170001) namontovaná, 1 razník (6 36 02 050 00 0), 1 sada razníku a matrice (30109170030), 1 permanentní popisovač (32133037000), 1 malířská páska (32133038000), 1 skládací metr (18750283000), 1 umělohmotný kufřík na nářadí (L-BOXX 136)
----------------	--	---

<b>Objednací číslo</b>	<b>7 232 41 60 00 0</b>	<b>7 232 41 61 00 0</b>
EAN	4014586870069	4014586900063
<b>Cena v CzK bez DPH [PK01]</b>	<b>16.168,00</b>	<b>18.524,00</b>
Cena v CzK s DPH [PK01]	19.563,28	22.414,04

Příslušenství viz. Strana 158

## 5 PROSTŘIHOVACÍ NŮŽKY

### BLK 1.6 E



Univerzální prostřihovací nůžky na plechy, profily, trapézové a vlnité plechy.

### BLK 1.6 E SET



Univerzální prostřihovací nůžky pro zhotovování střech a fasád. Přesné stříhání plechů, profilů, trapézových a vlnitých plechů do tloušťky 1,6 mm. Včetně sady dalšího střížníku a matrice c pro trapézové a vlnité plechy, permanentního popisovače, malířské pásky a skládacího metru. Velké cenové zvýhodnění!

Jmenovitý příkon	W	350	350
Využitelný výkon	W	210	210
Počet zdvihů	min <sup>-1</sup>	800 - 1 500	800 - 1 500
Řezná rychlost	m/min	1,9	1,9
Ocel do 400 N/mm <sup>2</sup>	mm	1,6	1,6
Ocel do 600 N/mm <sup>2</sup>	mm	1	1
Ocel do 800 N/mm <sup>2</sup>	mm	0,7	0,7
Neželezné kovy do 250 N/mm <sup>2</sup>	mm	2,5	2,5
Šířka prostřihu	mm	5	5
Ponor-Ø s matricí	mm	22	22
Poloměr nejmenší křivky (vnitřní/vnější)	mm	30 / 35	30 / 35
Kabel se zástrčkou	m	5	5
Hmotnost dle EPTA	kg	1,80	1,80

#### PŘEDNOSTI FEIN

- + Téměř nezničitelné. Ideální pro flexibilní a univerzální použití u tlouštěk plechů do 1,6 mm.
- + Vyjimečně štíhlá hlava převodovky umožňuje až o 20 % užší rozměr pohybu.
- + V krocích po 45° v rozsahu 360° variabilně nastavitelný směr stříhání pomocí držáku matrice otočného bez použití nářadí.
- + Rychlovýměnný systém QuickIN.
- + Vysoká řezná rychlost.
- + Rotující střížník pro zvýšení životnosti až o 30 %.
- + Výhodné provozní náklady díky dlouhé životnosti razníku a matrice.
- + Motor s mimořádným výkonem a odolností.
- + Ochranná mříž proti šponám na větracích drážkách.
- + Kabel 5 metrů.
- + Ušlechtilá ocel do 0,7 mm.
- + Dodatečně rozšiřitelná sada pro trapézové profily do hloubky plechů 160 mm.

#### DODÁVKA

1 matrice (30109141003) namontovaná, 1 razník (63602048004) namontovaný, 1 klíč s vnitřním šestihranem 6 mm

1 matrice (30109141003) namontovaná, 1 razník (63602048004) namontovaný, 1 klíč s vnitřním šestihranem 6 mm, 1 namontovaný držák matrice (30109154007), 1 sada razníku a matrice (63602048013), 1 permanentní popisovač (32133037000), 1 malířská páska (32133038000), 1 skládací metr (18750283000), 1 umělohmotný kufřík na nářadí (L-BOXX 136)

<b>Objednací číslo</b>	<b>7 232 38 60 00 0</b>	<b>7 232 38 61 00 0</b>
EAN	4014586869858	4014586900049
<b>Cena v CzK bez DPH [PK01]</b>	<b>17.228,00</b>	<b>18.524,00</b>
Cena v CzK s DPH [PK01]	20.845,88	22.414,04

Prislušenství viz. Strana 158

**BLK 1.6 LE**



Kompaktní prostřihovací nůžky pro lichoběžníkové plechy s hlubokými prostřihy při stavbách střech a fasádních konstrukcí.

Jmenovitý příkon	W	350
Využitelný výkon	W	210
Počet zdvihů	min <sup>-1</sup>	800 - 1500
Řezná rychlost	m/min	2,7
Ocel do 400 N/mm <sup>2</sup>	mm	1,6
Ocel do 600 N/mm <sup>2</sup>	mm	1
Ocel do 800 N/mm <sup>2</sup>	mm	0,7
Neželezné kovy do 250 N/mm <sup>2</sup>	mm	2,5
Šířka prostřihu	mm	5
Ponor-Ø s matricí	mm	24
Poloměr nejmenší křivky (vnitřní/vnější)	mm	65 / 70
Kabel se zástrčkou	m	5
Hmotnost dle EPTA	kg	1,90

**PŘEDNOSTI FEIN**

- + Specialista na přesné zpracování trapézových plechů s hloubkou vroubkování do 160 mm.
- + Vyjimečně štíhlá hlava převodovky umožňuje až o 20 % užší rozměr pohybu.
- + V krocích po 45° v rozsahu 360° variabilně nastavitelný směr stříhání pomocí držáku matrice otočného bez použití nářadí.
- + Rychlovýměnný systém QuickIN.
- + Vysoká řezná rychlost.
- + Motor s mimořádným výkonem a odolností.
- + Ochranná mříž proti šponám na větracích drážkách.
- + Kabel 5 metrů.
- + Ušlechtilá ocel do 0,7 mm.

**DODÁVKA**

1 matrice pro trapézový plech (31309122005) namontovaná, 1 razník (63602049008) namontovaný, 1 ochranná deska namontovaná

**Příslušenství viz. Strana 158**

<b>Objednací číslo</b>	<b>7 232 39 60 00 0</b>
EAN	4014586869926
<b>Cena v CzK bez DPH [PK01]</b>	<b>24.865,00</b>
Cena v CzK s DPH [PK01]	30.086,65



## 5 PROSTŘIHOVACÍ NŮŽKY

### BLK 2.0 E



Kompaktní prostřihovací nůžky s neomezenou křivkovou průchodností pro rohy a hrany.

### BLK 2.0 E SET



Kompaktní prostřihovací nůžky s neomezenou křivkovou průchodností pro drážky a výřezy do tloušťky materiálu 2 mm. Včetně sady dalšího razníku a matrice, permanentního popisovače, malířské pásky a skládacího metru. Velké cenové zvýhodnění!

Jmenovitý příkon	W	350	350
Využitelný výkon	W	210	210
Počet zdvihů	min <sup>-1</sup>	500 - 1 000	500 - 1 000
Řezná rychlost	m/min	1	1
Ocel do 400 N/mm <sup>2</sup>	mm	2	2
Ocel do 600 N/mm <sup>2</sup>	mm	1,5	1,5
Ocel do 800 N/mm <sup>2</sup>	mm	1	1
Neželezné kovy do 250 N/mm <sup>2</sup>	mm	2,5	2,5
Šířka prostřihu	mm	8	8
Ponor-Ø s matricí	mm	18	18
Poloměr nejmenší křivky (vnitřní/vnější)	mm	4 / 0	4 / 0
Kabel se zástrčkou	m	5	5
Hmotnost dle EPTA	kg	1,80	1,80

#### PŘEDNOSTI FEIN

- + Vysoká křivková průchodnost díky speciální geometrii matrice. Prostřihovací nůžky je možné otočit na místě.
- + Skvěle se hodí na stříhání přehýbaných plechů s minimálním poloměrem ohybu 3 mm.
- + V krocích po 45° v rozsahu 360° variabilně nastavitelný směr stříhání pomocí držáku matrice otočného bez použití náradí.
- + Rychlovýměnný systém QuickIN.
- + Optimální ovládání.
- + Motor s mimořádným výkonem a odolností.
- + Ideální pro vystřihování.
- + Pro stříhání podle šablony nejlépe vhodný.
- + Ochranná mříž proti šponám na větracích drážkách.
- + Kabel 5 metrů.
- + Ušlechtilá ocel do 1,0 mm.

#### DODÁVKA

1 matrice (3 13 09 040 00 2), 1 razník (6 36 02 051 00 9)

1 matrice (3 13 09 040 00 2), 1 razník (6 36 02 051 00 9), 1 sada razníku a matrice (63602051018), 1 permanentní popisovač (32133037000), 1 malířská páska (32133038000), 1 skládací metr (18750283000), 1 umělohmotný kufřík na nářadí (L-BOXX 136)

<b>Objednací číslo</b>	<b>7 232 40 60 00 0</b>	<b>7 232 40 61 00 0</b>
EAN	4014586869995	4014586900056
<b>Cena v Czk bez DPH [PK01]</b>	<b>23.699,00</b>	<b>24.990,00</b>
Cena v Czk s DPH [PK01]	28.675,79	30.237,90

Příslušenství viz. Strana 158

**BLK 3.5 E**



**DODÁVKA**

1 matrice (31309093003) namontovaná, 1 razník (31309097002) namontovaný, 1 přídavná rukojeť namontovaná, 1 distanční pouzdro (31309100014), 1 plastový kufřík na nářadí (L-BOXX 238)

**Příslušenství viz. Strana 158**

Výkonné prostřihovací nůžky s neomezenou krývkovou průchodností pro vybrání a výřezy.

Jmenovitý příkon	W	1 700
Využitelný výkon	W	1 000
Počet zdvihů	min <sup>-1</sup>	820
Řezná rychlost	m/min	1,5
Ocel do 400 N/mm <sup>2</sup>	mm	3,5
Ocel do 600 N/mm <sup>2</sup>	mm	2,3
Ocel do 800 N/mm <sup>2</sup>	mm	1,8
Neželezné kovy do 250 N/mm <sup>2</sup>	mm	3,5
Šířka prostřihu	mm	14
Ponor-Ø s matricí	mm	30
Poloměr nejmenší křivky (vnitřní/vnější)	mm	7
Kabel se zástrčkou	m	4
Hmotnost dle EPTA	kg	3,60

<b>Objednací číslo</b>	<b>7 232 46 61 00 0</b>
EAN	4014586897677
<b>Cena v Czk bez DPH [PK01]</b>	<b>42.506,00</b>
Cena v Czk s DPH [PK01]	51.432,26

**PŘEDNOSTI FEIN**

- + Díky vysoké krývkové průchodnosti lze stroj otočit na jednom místě. Tím se ideálně hodí na vybrání a výřezy, např. šablony v plechu.
- + Střihání bez deformace rovných a zahnutých plechů.
- + Rozsáhlá ochrana uživatele: Blokovací systém opětovného rozběhu, ochrana při zablokování, ochrana proti přetížení, pozvolný rozběh.
- + Směr střihání: 3 x 90°, nastavení bez nářadí.
- + Silný 1700W motor.
- + Variabilní počet zdvihů.
- + Rychlovýměnný systém pro matrice a razníky bez použití nářadí.
- + Ergonomická rukojeť vhodná pro vedení všemi směry.
- + Ochranná mřížka proti šponám na větracích drážkách.
- + Rozsáhlý program příslušenství.

**BLK 5.0 E**



**DODÁVKA**

1 matrice 5 (31309107000) namontovaná, 1 razník 5/P5 (31309141000) namontovaný, 1 přídavná rukojeť namontovaná, 1 plastový kufřík na nářadí (L-BOXX 238)

**Příslušenství viz. Strana 158**

Výkonné prostřihovací nůžky pro těžké demontážní a střihací práce.

Jmenovitý příkon	W	1 700
Využitelný výkon	W	1 000
Počet zdvihů	min <sup>-1</sup>	820
Řezná rychlost	m/min	1,5
Ocel do 400 N/mm <sup>2</sup>	mm	5
Ocel do 600 N/mm <sup>2</sup>	mm	3,3
Ocel do 800 N/mm <sup>2</sup>	mm	2,5
Neželezné kovy do 250 N/mm <sup>2</sup>	mm	7
Šířka prostřihu	mm	8
Ponor-Ø s matricí	mm	43
Poloměr nejmenší křivky (vnitřní/vnější)	mm	90
Kabel se zástrčkou	m	4
Hmotnost dle EPTA	kg	3,80

<b>Objednací číslo</b>	<b>7 232 47 61 00 0</b>
EAN	4014586897714
<b>Cena v Czk bez DPH [PK01]</b>	<b>64.554,00</b>
Cena v Czk s DPH [PK01]	78.110,34

**PŘEDNOSTI FEIN**

- + Lze použít pro střihání přes 90° hrany, např. na svodičlech nebo při demontáži nádrží.
- + Potřebný výkon díky 1700W motoru a současně vynikající manévrovatelnost s optimálním poměrem výkonu a hmotnosti.
- + Rozsáhlá ochrana uživatele: Blokovací systém opětovného rozběhu, ochrana při zablokování, ochrana proti přetížení, pozvolný rozběh.
- + Směr střihání: 4 x 90°, nastavení bez nářadí.
- + Variabilní počet zdvihů.
- + Rychlovýměnný systém pro matrice a razníky bez použití nářadí.
- + Ergonomická rukojeť vhodná pro vedení všemi směry.
- + Ochranná mřížka proti šponám v oblasti ventilátoru.
- + Rozsáhlý program příslušenství.



## 5 PROSTŘIHOVACÍ NŮŽKY

### VŠEOBECNÉ PŘÍSLUŠENSTVÍ



**ŘEZNÁ PASTA**  
Mazací prostředek.

Objednávací číslo	Cena v Czk bez DPH	Cena v Czk s DPH
<b>3 21 32 046 00 0</b>	<b>496,00</b>	600,16



**MAGNETICKÝ ZVEDÁK TRÍSEK**  
Praktické nářadí s vysokou magnetickou silou k rychlému a jednoduchému sbírání magnetických kovových třísek.

Objednávací číslo	Cena v Czk bez DPH	Cena v Czk s DPH
<b>6 42 01 005 01 0</b>	<b>1.500,00</b>	1.815,00

### PŘÍSLUŠENSTVÍ (A)BLK 1.3 CSE



**RAZNÍK A MATRICE V SADĚ**  
skládá se vždy z 5 x razník 6 36 02 050 00 0 a 1 x matrice 3 01 09 169 00 9.

Objednávací číslo	Cena v Czk bez DPH	Cena v Czk s DPH
<b>3 01 09 169 03 0</b>	<b>6.453,00</b>	7.808,13



**RAZNÍK**  
pro ocelový plech do 400 N/mm<sup>2</sup>

Tloušťka plechu mm	Balení ks	Objednávací číslo	Cena v Czk bez DPH	Cena v Czk s DPH
1,3	1	<b>6 36 02 050 00 0</b>	<b>593,00</b>	717,53
1,3	5	<b>6 36 02 050 03 0</b>	<b>2.382,00</b>	2.882,22
1,3	10	<b>6 36 02 050 01 0</b>	<b>4.157,00</b>	5.029,97



**MATRICE**  
Na vlnitý plech

Balení ks	Objednávací číslo	Cena v Czk bez DPH	Cena v Czk s DPH
1	<b>3 01 09 169 00 9</b>	<b>5.106,00</b>	6.178,26
2	<b>3 01 09 169 04 0</b>	<b>8.186,00</b>	9.905,06

### PŘÍSLUŠENSTVÍ BLK 1.3 TE



**RAZNÍK A MATRICE V SADĚ**  
skládá se vždy z 5 x razník 6 36 02 050 00 0 a 1 x matrice 3 01 09 170 00 1.

Objednávací číslo	Cena v Czk bez DPH	Cena v Czk s DPH
<b>3 01 09 170 03 0</b>	<b>7.056,00</b>	8.537,76



**RAZNÍK**  
pro ocelový plech do 400 N/mm<sup>2</sup>

Tloušťka plechu mm	Balení ks	Objednávací číslo	Cena v Czk bez DPH	Cena v Czk s DPH
1,3	1	<b>6 36 02 050 00 0</b>	<b>593,00</b>	717,53
1,3	5	<b>6 36 02 050 03 0</b>	<b>2.382,00</b>	2.882,22
1,3	10	<b>6 36 02 050 01 0</b>	<b>4.157,00</b>	5.029,97



**MATRICE**  
pro lichoběžníkový plech

Balení ks	Objednávací číslo	Cena v Czk bez DPH	Cena v Czk s DPH
1	<b>3 01 09 170 00 1</b>	<b>5.804,00</b>	7.022,84
2	<b>3 01 09 170 04 0</b>	<b>9.227,00</b>	11.164,67

### PŘÍSLUŠENSTVÍ (A)BLK 1.6 E



**RAZNÍK**

Balení ks	Objednávací číslo	Cena v Czk bez DPH	Cena v Czk s DPH
1	<b>6 36 02 048 00 4</b>	<b>671,00</b>	811,91
5	<b>6 36 02 048 04 0</b>	<b>2.682,00</b>	3.245,22
10	<b>6 36 02 048 05 0</b>	<b>4.678,00</b>	5.660,38



**MATRICE**

Balení ks	Objednávací číslo	Cena v Czk bez DPH	Cena v Czk s DPH
1	<b>3 01 09 141 00 3</b>	<b>1.714,00</b>	2.073,94
2	<b>3 01 09 141 02 0</b>	<b>2.730,00</b>	3.303,30
5	<b>3 01 09 141 03 0</b>	<b>5.974,00</b>	7.228,54



**RAZNÍK A MATRICE**  
V sadě, skládá se z 1 razníku 6 36 02 048 00 4 a 1 matrice 3 01 09 141 00 3.

Objednávací číslo	Cena v Czk bez DPH	Cena v Czk s DPH
<b>6 36 02 048 01 3</b>	<b>2.098,00</b>	2.538,58



**DRŽÁK MATRICE**  
Pro lichoběžníkový a vlnitý plech.

Objednávací číslo	Cena v Czk bez DPH	Cena v Czk s DPH
<b>3 01 09 154 00 7</b>	<b>6.789,00</b>	8.214,69



**SADA PROFIL 160**  
(Pro hluboké prostřihy lichoběžníkových plechů 85-160 mm) včetně razníku , matrice a ochranné desky.

Objednávací číslo	Cena v Czk bez DPH	Cena v Czk s DPH
<b>9 26 02 071 01 9</b>	<b>11.758,00</b>	14.227,18

### PŘÍSLUŠENSTVÍ BLK 1.6 LE



**RAZNÍK A MATRICE**  
V sadě, včetně ochranné desky, šroubů a klíče.  
Sada profil 160

Objednávací číslo	Cena v Czk bez DPH	Cena v Czk s DPH
<b>6 36 02 049 01 7</b>	<b>4.619,00</b>	5.588,99



**RAZNÍK**

Balení ks	Objednávací číslo	Cena v Czk bez DPH	Cena v Czk s DPH
1	<b>6 36 02 049 00 8</b>	<b>1.990,00</b>	2.407,90
2	<b>6 36 02 049 04 0</b>	<b>3.595,00</b>	4.349,95
5	<b>6 36 02 049 05 0</b>	<b>7.972,00</b>	9.646,12





**MATRICE**

Balení ks	Objednací číslo	Cena v CzK bez DPH	Cena v CzK s DPH
1	<b>3 13 09 122 00 5</b>	<b>2.307,00</b>	2.791,47
2	<b>3 13 09 122 02 0</b>	<b>4.157,00</b>	5.029,97
5	<b>3 13 09 122 03 0</b>	<b>9.828,00</b>	11.891,88



**VÝMĚNNÁ DESKA**  
Sada profil 160

Objednací číslo	Cena v CzK bez DPH	Cena v CzK s DPH
<b>3 13 09 121 00 2</b>	<b>392,00</b>	474,32

**PŘÍSLUŠENSTVÍ BLK 2.0 E**



**RAZNÍK A MATRICE V SADĚ**  
Ve složení: 1 střížník 6 36 02 051 00 9 a 1 matrice 3 13 09 040 00 2

Objednací číslo	Cena v CzK bez DPH	Cena v CzK s DPH
<b>6 36 02 051 01 8</b>	<b>3.478,00</b>	4.208,38



**RAZNÍK**

Objednací číslo	Cena v CzK bez DPH	Cena v CzK s DPH
<b>6 36 02 051 00 9</b>	<b>1.703,00</b>	2.060,63



**MATRICE**

Objednací číslo	Cena v CzK bez DPH	Cena v CzK s DPH
<b>3 13 09 040 00 2</b>	<b>1.800,00</b>	2.178,00

**PŘÍSLUŠENSTVÍ BLK 3.5 E**



**RAZNÍK**  
Pro ocelový plech do 400 N/mm<sup>2</sup>.

Objednací číslo	Cena v CzK bez DPH	Cena v CzK s DPH
<b>3 13 09 097 00 2</b>	<b>1.881,00</b>	2.276,01



**RAZNÍK**  
pro nerezovou ocel do 800 N/mm<sup>2</sup>

Objednací číslo	Cena v CzK bez DPH	Cena v CzK s DPH
<b>3 13 09 098 00 0</b>	<b>2.738,00</b>	3.312,98

Startovací sady akumulátorů na straně 276.



**MATRICE**  
pro ocelový plech do 400 N/mm<sup>2</sup>

Objednací číslo	Cena v CzK bez DPH	Cena v CzK s DPH
<b>3 13 09 093 00 3</b>	<b>2.073,00</b>	2.508,33



**MATRICE**  
pro nerezovou ocel do 800 N/mm<sup>2</sup>

Objednací číslo	Cena v CzK bez DPH	Cena v CzK s DPH
<b>3 13 09 094 00 1</b>	<b>2.360,00</b>	2.855,60



**DISTANČNÍ POUZDRO**  
Ke zmenšení mezery mezi držákem matrice a matricí. Tím u tenkých plechů nedochází k poškození materiálu.

Objednací číslo	Cena v CzK bez DPH	Cena v CzK s DPH
<b>3 13 09 100 01 4</b>	<b>3.258,00</b>	3.942,18

**PŘÍSLUŠENSTVÍ BLK 5.0 E**



**RAZNÍK A MATRICE V SADĚ**  
Ocelový plech do 5,0 mm (400 N/mm<sup>2</sup>), skládá se z: 1 razníku 3 13 09 141 00 0 a 1 matrice 3 13 09 107 00 0.

Objednací číslo	Cena v CzK bez DPH	Cena v CzK s DPH
<b>3 13 09 141 01 0</b>	<b>5.532,00</b>	6.693,72



**RAZNÍK A MATRICE V SADĚ**  
Plech z ušlechtilé oceli do 3,0 mm (600 N/mm<sup>2</sup>), skládá se z: 1 razníku 3 13 09 142 00 0 a 1 matrice 3 13 09 108 00 8.

Objednací číslo	Cena v CzK bez DPH	Cena v CzK s DPH
<b>3 13 09 142 01 0</b>	<b>5.532,00</b>	6.693,72



**RAZNÍK**  
Hliníkový plech do 7,0 mm (250 N/mm<sup>2</sup>). Ocelový plech do 5,0 mm (400 N/mm<sup>2</sup>).

Objednací číslo	Cena v CzK bez DPH	Cena v CzK s DPH
<b>3 13 09 141 00 0</b>	<b>2.482,00</b>	3.003,22



**RAZNÍK**  
Plech z ušlechtilé oceli do 3,0 mm (600 N/mm<sup>2</sup>).

Objednací číslo	Cena v CzK bez DPH	Cena v CzK s DPH
<b>3 13 09 142 00 0</b>	<b>2.482,00</b>	3.003,22



**MATRICE**  
Pro ocelový plech do tloušťky 5 mm.

Objednací číslo	Cena v CzK bez DPH	Cena v CzK s DPH
<b>3 13 09 107 00 0</b>	<b>3.353,00</b>	4.057,13



**MATRICE**  
Plech z ušlechtilé oceli do 3,0 mm (600 N/mm<sup>2</sup>).

Objednací číslo	Cena v CzK bez DPH	Cena v CzK s DPH
<b>3 13 09 108 00 8</b>	<b>3.353,00</b>	4.057,13



**MATRICE**  
Hliníkový plech do 7,0 mm (250 N/mm<sup>2</sup>). Ocelový plech do 5,0 mm (400 N/mm<sup>2</sup>).

Objednací číslo	Cena v CzK bez DPH	Cena v CzK s DPH
<b>3 13 09 109 00 2</b>	<b>3.353,00</b>	4.057,13

## 5 NŮŽKY NA PLECH



	<b>ABLS 18 1.6 E AS</b>	<b>BLS 1.6 E</b>	<b>BLS 2.5 E</b>
	Dobře ovladatelné, křivkově průchodné nůžky na plech ke stříhání a odstříhávání tenkých plechů.	Dobře ovladatelné, křivkově průchodné nůžky na plech ke stříhání a odstříhávání tenkých plechů.	Dobře ovladatelné, křivkově průchodné nůžky na plech pro zpracování ušlechtilé oceli.
<b>STRANA</b>	161	162	163
Nádoby a nádrže			+
Tabulové plechy	++	++	++
Výřezy	+	+	+
Stříhání svitků	++	++	++
Vnitřní výřezy	+	+	+
Zakřivené stříhy	++	++	+
Nastavitelný počet zdvihů	•	•	•
Otočný nůž	4x	4x	4x
Ochranný třmen	•	•	•
Jmenovitý příkon	W	350	350
Využitelný výkon	W	210	210
Napětí akumulátoru	V	18	
Kompatibilita akumulátoru		Lithium-iontový / ProCORE lithium-iontový	
Rozhraní akumulátoru		18 V AMPShare	
Počet zdvihů	min <sup>-1</sup>	2 200 - 3 500	800 - 1 700
Řezná rychlost	m/min	6 - 9	3 - 6
Ocel do 400 N/mm <sup>2</sup>	mm	1,6	2,5
Ocel do 600 N/mm <sup>2</sup>	mm	1,2	2
Ocel do 800 N/mm <sup>2</sup>	mm	1	1,6
Neželezné kovy do 250 N/mm <sup>2</sup>	mm	2	3
Poloměr nejmenší křivky	mm	15	20
Kabel se zástrčkou	m		5
Hmotnost dle EPTA	kg		1,70
Hmotnost bez akumulátoru	kg	1,44	

+ vhodné    ++ velmi vhodné    • obsaženo

**ABLS 18 1.6 E AS**

**ABLS 18 1.6 E AS**

**ABLS 18 1.6 E AS SET 1X 5 AH**

**ABLS 18 1.6 E AS SET 2X 5 AH**



Dobře ovladatelné, krývkově průchodné nůžky na plech ke stříhání a odstřihávání tenkých plechů.

Skladné a obrátne akumulátorové nůžky na plech ke stříhání a odstřihávání tenkých plechů. Včetně druhého rázového nebo stolového nože, permanentního popisovače, malířské pásky a skládacího metru.

Skladné a obrátne akumulátorové nůžky na plech ke stříhání a odstřihávání tenkých plechů. Včetně nabíječky GAL 1880 CV AS, 1 lithium-iontového akumulátoru GBA 18 V 5,0 Ah AS, druhého rázového nebo stolového nože, permanentního popisovače, malířské pásky a skládacího metru.

Skladné a obrátne akumulátorové nůžky na plech ke stříhání a odstřihávání tenkých plechů. Včetně nabíječky GAL 1880 CV AS, 2 lithium-iontových akumulátorů GBA 18 V 5,0 Ah AS, druhého rázového nebo stolového nože, permanentního popisovače, malířské pásky a skládacího metru.

Napětí akumulátoru	V	18	18	18	18
Kompatibilita akumulátoru		Lithium-iontový / ProCORE lithium-iontový	Lithium-iontový / ProCORE lithium-iontový	Lithium-iontový / ProCORE lithium-iontový	Lithium-iontový / ProCORE lithium-iontový
Rozhraní akumulátoru		18 V AMPShare	18 V AMPShare	18 V AMPShare	18 V AMPShare
Počet zdvihů	min <sup>-1</sup>	2 200 - 3 500	2 200 - 3 500	2 200 - 3 500	2 200 - 3 500
Řezná rychlost	m/min	6 - 9	6 - 9	6 - 9	6 - 9
Ocel do 400 N/mm <sup>2</sup>	mm	1,6	1,6	1,6	1,6
Ocel do 600 N/mm <sup>2</sup>	mm	1,2	1,2	1,2	1,2
Ocel do 800 N/mm <sup>2</sup>	mm	1	1	1	1
Neželezné kovy do 250 N/mm <sup>2</sup>	mm	2	2	2	2
Poloměr nejmenší křivky	mm	15	15	15	15
Hmotnost bez akumulátoru	kg	1,44	1,44	1,44	1,44

**PŘEDNOSTI FEIN**

- + Řezací kapacita 221 m (do 0,8 mm plechu) na jedno nabití akumulátoru (5 Ah).
- + Mimořádně dobrá ovladatelnost díky kompaktnímu a lehkému provedení pro optimální ovladatelnost.
- + Čtyřnásobně otočný nůž, čistší a méně třepivý stříh při nízkých provozních nákladech.
- + Dobrá průchodnost křivek při pouze malé deformaci plechu.
- + Optimální k odstřihávání a přístřihování.
- + Neomezený výhled na linii řezu.
- + Osvědčený motor MULTIMASTER s mimořádným výkonem a odolností.
- + Kompatibilní s 18 V akumulátory AMPShare / Bosch Professional.
- + Maximální pracovní tempo díky akumulátorům AMPShare 18 V: technologie COOLPACK 1.0 zajišťuje delší životnost akumulátoru ve srovnání s akumulátory bez technologie COOLPACK, což umožňuje delší dobu provozu. ECP chrání akumulátor před přetížením, přehřátím a hlubokým vybitím.
- + Optimální vybavení pro každé použití. Mobilní práce se systémem L-BOXX.

- + Nejmodernější technologie článků a inteligentní správa akumulátorů zajišťují o 87 % větší výkon než u konvenčních akumulátorů.

**DODÁVKA**

2x rázový nebo stolový nůž (31308072000) namontovaný, 1 klíč s vnitřním šestihranem 2 mm, 1 klíč s vnitřním šestihranem 3 mm, 1 odstraňovač třísek, 1 umělohmotný kufřík na nářadí (L-BOXX 136)

3x rázový nebo stolový nůž (31308072000) 2 namontovaný, 1 klíč s vnitřním šestihranem 2 mm, 1 klíč s vnitřním šestihranem 3 mm, 1 odstraňovač třísek, 1 permanentní popisovač (32133037000), 1 malířská páska (32133038000), 1 skládací metr (18750283000), 1 umělohmotný kufřík na nářadí (L-BOXX 136)

3x rázový nebo stolový nůž (31308072000) 2 namontovaný, 1 klíč s vnitřním šestihranem 2 mm, 1 klíč s vnitřním šestihranem 3 mm, 1 odstraňovač třísek, 1 permanentní popisovač (32133037000), 1 malířská páska (32133038000), 1 skládací metr (18750283000), 1 lithium-iontový akumulátor GBA 18 V 5,0 Ah AS (92604346020), 1 rychlonabíjecí přístroj GAL 1880 CV AS (92604335010), 1 umělohmotný kufřík na nářadí (L-BOXX 136)

3x rázový nebo stolový nůž (31308072000) 2 namontovaný, 1 klíč s vnitřním šestihranem 2 mm, 1 klíč s vnitřním šestihranem 3 mm, 1 odstraňovač třísek, 1 permanentní popisovač (32133037000), 1 malířská páska (32133038000), 1 skládací metr (18750283000), 2 lithium-iontových akumulátorů GBA 18 V 5,0 Ah AS (92604346020), 1 rychlonabíjecí přístroj GAL 1880 CV AS (92604335010), 1 umělohmotný kufřík na nářadí (L-BOXX 136)

<b>Objednací číslo</b>	<b>7 130 06 61 00 0</b>	<b>7 130 06 62 00 0</b>	<b>7 130 06 63 00 0</b>	<b>7 130 06 64 00 0</b>
EAN	4014586898605	4014586899190	4014586899206	4014586899213
<b>Cena v CzK bez DPH [PK01]</b>	<b>13.820,00</b>	<b>13.621,00</b>	<b>17.066,00</b>	<b>19.186,00</b>
Cena v CzK s DPH [PK01]	16.722,20	16.481,41	20.649,86	23.215,06

Příslušenství viz. Strana 163

Startovací sady akumulátorů na straně 276.

## 5 NŮŽKY NA PLECH

### BLS 1.6 E



Dobře ovládané, křivkově průchodné nůžky na plech ke stříhání a odstříhávání tenkých plechů.

### SADA BLS 1.6 E



Skladné, křivkově průchodné nůžky na plech ke stříhání a odstříhávání tenkých plechů. Včetně náhradního rázového nebo stolového nože, permanentního popisovače, malířské pásky a skládacího metru.

Jmenovitý příkon	W	350	350
Využitelný výkon	W	210	210
Počet zdvihů	min <sup>-1</sup>	2 300 - 4 800	2 300 - 4 800
Řezná rychlost	m/min	8 - 12	8 - 12
Ocel do 400 N/mm <sup>2</sup>	mm	1,6	1,6
Ocel do 600 N/mm <sup>2</sup>	mm	1,2	1,2
Ocel do 800 N/mm <sup>2</sup>	mm	1	1
Neželezné kovy do 250 N/mm <sup>2</sup>	mm	2	2
Poloměr nejmenší křivky	mm	15	15
Kabel se zástrčkou	m	5	5
Hmotnost dle EPTA	kg	1,70	1,70

#### PŘEDNOSTI FEIN

- + Mimořádně dobrá ovladatelnost díky kompaktnímu a lehkému provedení pro optimální ovladatelnost..
- + Dobrá průchodnost křivek při pouze malé deformaci plechu.
- + Čtyřnásobně otočný nůž, čistší a méně třepivý stříh při nízkých provozních nákladech.
- + Optimální k odstříhávání a přistřihování.
- + Neomezený výhled na linii řezu.
- + Motor s mimořádným výkonem a odolností.
- + Kabel 5 metrů.
- + Ušlechtilá ocel do 1,0 mm.

#### DODÁVKA

1 rázový a stolový nůž (31308072000) namontovaný,  
1 namontovaný stěrač třísek, 1 klíč s vnitřním šestihranem  
2 mm, 1 klíč s vnitřním šestihranem 3 mm

3x rázový a stolový nůž (31308072000) 2 namontovaný,  
1 namontovaný stěrač třísek, 1 klíč s vnitřním šestihranem  
2 mm, 1 klíč s vnitřním šestihranem 3 mm, 1 permanentní  
popisovač (32133037000), 1 malířská páska (32133038000),  
1 skládací metr (18750283000), 1 umělohmotný kufřík na  
nářadí (L-BOXX 136)

<b>Objednací číslo</b>	<b>7 230 34 61 00 0</b>	<b>7 230 34 62 00 0</b>
EAN	4014586874876	4014586900025
<b>Cena v CzK bez DPH [PK01]</b>	<b>16.441,00</b>	<b>16.934,00</b>
Cena v CzK s DPH [PK01]	19.893,61	20.490,14

Příslušenství viz. Strana 163

## BLS 2.5 E



Dobře ovladatelné, krývkově průchodné nůžky na plech pro zpracování ušlechtilé oceli.

## SADA BLS 2.5 E



Skladné a krývkově průchodné nůžky na plech pro obrábění ušlechtilé oceli a plechy. Včetně náhradního rázové nebo stolového nože, permanentního popisovače, malířské pásky a skládacího metru.

Jmenovitý příkon	W	350	350
Využitelný výkon	W	210	210
Počet zdvihů	min <sup>-1</sup>	800 - 1 700	800 - 1 700
Řezná rychlost	m/min	3 - 6	3 - 6
Ocel do 400 N/mm <sup>2</sup>	mm	2,5	2,5
Ocel do 600 N/mm <sup>2</sup>	mm	2	2
Ocel do 800 N/mm <sup>2</sup>	mm	1,6	1,6
Neželezné kovy do 250 N/mm <sup>2</sup>	mm	3	3
Poloměr nejmenší křivky	mm	20	20
Kabel se zástrčkou	m	5	5
Hmotnost dle EPTA	kg	2,10	2,10

## PŘEDNOSTI FEIN

- + Výkonný motor se silnou průchodností i při nejtěžších pracích.
- + Neomezený výhled na linii řezu umožňuje rychlejší postup práce.
- + Čtyřnásobně otočný nůž, čistší a méně třepivý stříh při nízkých provozních nákladech.
- + Optimální k odstříhávání a přistřihování.
- + Neomezený výhled na linii řezu.
- + Dobrá průchodnost křivek při pouze malé deformaci plechu.
- + Kabel 5 metrů.
- + Ušlechtilá ocel do 1,6 mm.

## DODÁVKA

1 rázový a stolový nůž (63601101009), 1 namontovaný stěrač třísek, 1 klíč s vnitřním šestihranem 2,5 mm, 1 klíč s vnitřním šestihranem 4 mm

3x rázový a stolový nůž (63601101009), 2 namontovaný, 1 namontovaný stěrač třísek, 1 klíč s vnitřním šestihranem 2,5 mm, 1 klíč s vnitřním šestihranem 4 mm, 1 permanentní popisovač (32133037000), 1 malířská páska (32133038000), 1 skládací metr (18750283000), 1 umělohmotný kufřík na nářadí (L-BOXX 136)

<b>Objednací číslo</b>	<b>7 230 35 61 00 0</b>	<b>7 230 35 62 00 0</b>
EAN	4014586874944	4014586900032
<b>Cena v CzK bez DPH [PK01]</b>	<b>25.244,00</b>	<b>25.785,00</b>
Cena v CzK s DPH [PK01]	30.545,24	31.199,85

Příslušenství viz. Strana 163

## PŘÍSLUŠENSTVÍ (A)BLS 1.6 E



**RÁZOVÝ A STOLNÍ NŮŽ**  
Pro plech do 800 N/mm<sup>2</sup>.

Tloušťka plechu mm	Objednací číslo	Cena v CzK bez DPH	Cena v CzK s DPH
1	<b>3 13 08 072 00 0</b>	<b>949,00</b>	1.148,29



**RÁZOVÝ A STOLNÍ NŮŽ**  
Pro plech do 800 N/mm<sup>2</sup>.

Tloušťka plechu mm	Objednací číslo	Cena v CzK bez DPH	Cena v CzK s DPH
1,6	<b>6 36 01 101 00 9</b>	<b>774,00</b>	936,54

## 5 DRÁŽKOVACÍ NŮŽKY



**ABS 18 1.6 E AS**

Dobře ovladatelný, křivkově průchodný akumulátorový prořezávač drážek pro řezání a vyřezávání plechů do tloušťky 1,6 mm.

**BSS 1.6 E**

Dobře ovladatelný, křivkově průchodný prořezávač drážek pro nedeformovaný řez.

**BSS 1.6 CE**

Dobře ovladatelný, křivkově průchodný prořezávač drážek se zabudovaným odstraňovačem špon.

**BSS 2.0 E**

Výkonný prořezávač drážek pro zpracování ušlechtilé (nerezové) oceli, vlnuté drážky trubek a profilů.

STRANA		165	166	167	168
Nádoby a nádrže					+
Tabulové plechy		++	++	++	++
Kanály		++	++	++	++
Trapézový plech až do hloubky prostřihů 85 mm		+	+	+	+
Vlnitý plech		+	+	+	+
Vlnitý		++	++	++	++
Výřezy		++	++	++	++
Střihání svitků		++	++	++	++
Vnitřní výřezy		++	++	++	++
Zakřivené stříhy		+	+	+	
Profilové řezy		+	+	+	++
Nastavitelný počet zdvihů		•	•	•	•
Otevřená řezná hlava		•	•	•	
QuickIN		•	•	•	
Odřezávač špon				•	
Jmenovitý příkon	W		350	350	350
Napětí akumulátoru	V	18			
Kompatibilita akumulátoru		Lithium-iontový / ProCORE lithium-iontový			
Rozhraní akumulátoru		18 V AMPShare			
Počet zdvihů	min <sup>-1</sup>	2 200 - 3 500	2 100 - 4 500	2 100 - 4 500	1 300 - 2 600
Řezná rychlost	m/min	5 - 8	6 - 10	6 - 10	2 - 4
Ocel do 400 N/mm <sup>2</sup>	mm	1,6	1,6	1,6	2
Ocel do 600 N/mm <sup>2</sup>	mm	1,2	1,2	1,2	1,5
Ocel do 800 N/mm <sup>2</sup>	mm	0,8	1	1	1,3
Neželezné kovy do 250 N/mm <sup>2</sup>	mm	2	2	2	3
Šířka řezu:	mm	5	5	5	5
Poloměr nejmenší křivky	mm	48	90 (30) <sup>1</sup>	90 (30) <sup>1</sup>	245
Průměr zanoření:	mm	15	15 (8) <sup>1</sup>	15 (8) <sup>1</sup>	12
Kabel se zástrčkou	m		5	5	5
Hmotnost dle EPTA	kg		1,50	1,50	1,70
Hmotnost bez akumulátoru	kg	1,24			

+ vhodné      ++ velmi vhodné      • obsaženo      <sup>1</sup> Nůž se zakřiveným ostřím

**ABSS 18 1.6 E AS**



Dobře ovladatelný, křivkově průchodný akumulátorový prořezávač drážek pro řezání a vyřezávání plechů do tloušťky 1,6 mm.

**ABSS 18 1.6 E AS SET**



Skladný a obratný akumulátorový prořezávač drážek pro řezání a vyřezávání plechů do tloušťky 1,6 mm. Včetně dalšího nože na oblouky, permanentního popisovače, malířské pásky a skládacího metru.

**ABSS 18 1.6 E AS SET 1X 5 AH**



Skladný a obratný akumulátorový prořezávač drážek pro řezání a vyřezávání plechů do tloušťky 1,6 mm. Včetně nabíječky GAL 1880 CV AS, 1 lithium-iontového akumulátoru GBA 18 V 5,0 Ah AS, dalšího nože na oblouky, permanentního popisovače, malířské pásky a skládacího metru.

**ABSS 18 1.6 E AS SET 2X 5 AH**



Skladný a obratný akumulátorový prořezávač drážek pro řezání a vyřezávání plechů do tloušťky 1,6 mm. Včetně nabíječky GAL 1880 CV AS, 2 lithium-iontových akumulátorů GBA 18 V 5,0 Ah AS, dalšího nože na oblouky, permanentního popisovače, malířské pásky a skládacího metru.

Napětí akumulátoru	V	18	18	18	18
Kompatibilita akumulátoru		Lithium-iontový / ProCORE lithium-iontový	Lithium-iontový / ProCORE lithium-iontový	Lithium-iontový / ProCORE lithium-iontový	Lithium-iontový / ProCORE lithium-iontový
Rozhraní akumulátoru		18 V AMPShare	18 V AMPShare	18 V AMPShare	18 V AMPShare
Počet zdvihů	min <sup>-1</sup>	2 200 - 3 500	2 200 - 3 500	2 200 - 3 500	2 200 - 3 500
Řezná rychlost	m/min	5 - 8	5 - 8	5 - 8	5 - 8
Ocel do 400 N/mm <sup>2</sup>	mm	1,6	1,6	1,6	1,6
Ocel do 600 N/mm <sup>2</sup>	mm	1,2	1,2	1,2	1,2
Ocel do 800 N/mm <sup>2</sup>	mm	0,8	0,8	0,8	0,8
Neželezné kovy do 250 N/mm <sup>2</sup>	mm	2	2	2	2
Šířka řezu:	mm	5	5	5	5
Poloměr nejmenší křivky	mm	48	48	48	48
Průměr zanoření:	mm	15	15	15	15
Hmotnost bez akumulátoru	kg	1,24	1,24	1,24	1,24

**PŘEDNOSTI FEIN**

- + Řezací kapacita 180 m (do 0,8 mm plechu) na jedno nabití akumulátoru (5 Ah).
- + Rychlý pracovní postup kvůli vynikajícímu výhledu na řez díky otevřené řezné hlavě.
- + Možné jednostranné a pravostranné zakřivené řezy a bezprůtahové řezání s pouze jednou plynulou šponou.
- + Systém QuickIN dovoluje rychlou výměnu nožů bez pomoci klíčů a bez nutnosti nastavování.
- + Nože mají dokonale ergonomický tvar a nízkou hmotnost.
- + Nůž s vynikající životností.
- + Osvědčený motor MULTIMASTER s mimořádným výkonem a odolností.
- + Kompatibilní s 18 V akumulátory AMPShare / Bosch Professional.
- + Maximální pracovní tempo díky akumulátorům AMPShare 18 V: technologie COOLPACK 1.0 zajišťuje delší životnost akumulátoru ve srovnání s akumulátory bez technologie COOLPACK, což umožňuje delší dobu provozu. ECP chrání akumulátor před přetížením, přehřátím a hlubokým vybitím.
- + Optimální vybavení pro každé použití. Mobilní práce se systémem L-BOXX.
- + Nejmodernější technologie článků a inteligentní správa akumulátorů zajišťují o 87 % větší výkon než u konvenčních akumulátorů.

**DODÁVKA**

1 řezný nůž (31308150009) namontovaný, 1 pár řezacích čelistí (31308153014) namontovaný, 1 klíč s vnitřním šestihranem 2,5 mm, 1 umělohmotný kufřík na nářadí (L-BOXX 136)	1 řezný nůž (31308150009) namontovaný, 1 pár řezacích čelistí (31308153014) namontovaný, 1 klíč s vnitřním šestihranem 2,5 mm, 1 nůž se zakřiveným ostřím (31308151008), 1 permanentní popisovač (32133037000), 1 malířská páska (32133038000), 1 skládací metr (18750283000), 1 umělohmotný kufřík na nářadí (L-BOXX 136)	1 řezný nůž (31308150009) namontovaný, 1 pár řezacích čelistí (31308153014) namontovaný, 1 klíč s vnitřním šestihranem 2,5 mm, 1 nůž se zakřiveným ostřím (31308151008), 1 permanentní popisovač (32133037000), 1 malířská páska (32133038000), 1 skládací metr (18750283000), 1 lithium-iontový akumulátor GBA 18 V 5,0 Ah AS (92604346020), 1 rychlonabíjecí přístroj GAL 1880 CV AS (92604335010), 1 umělohmotný kufřík na nářadí (L-BOXX 136)	1 řezný nůž (31308150009) namontovaný, 1 pár řezacích čelistí (31308153014) namontovaný, 1 klíč s vnitřním šestihranem 2,5 mm, 1 nůž se zakřiveným ostřím (31308151008), 1 permanentní popisovač (32133037000), 1 malířská páska (32133038000), 1 skládací metr (18750283000), 2 lithium-iontový akumulátor GBA 28 V 5,0 Ah AS (92604346020), 1 rychlonabíjecí přístroj GAL 1880 CV AS (92604335010), 1 umělohmotný kufřík na nářadí (L-BOXX 136)
--	--	---	---

<b>Objednáací číslo</b>	<b>7 130 05 61 00 0</b>	<b>7 130 05 62 00 0</b>	<b>7 130 05 63 00 0</b>	<b>7 130 05 64 00 0</b>
EAN	4014586898599	4014586899169	4014586899176	4014586899183
<b>Cena v CzK bez DPH [PK01]</b>	<b>16.311,00</b>	<b>17.199,00</b>	<b>20.644,00</b>	<b>22.764,00</b>
Cena v CzK s DPH [PK01]	19.736,31	20.810,79	24.979,24	27.544,44

Příslušenství viz. Strana 169

Startovací sady akumulátorů na straně 276.



## 5 DRÁŽKOVACÍ NŮŽKY

### BSS 1.6 E



Dobře ovladatelný, křivkově průchodný prořezávač drážek pro nedeformovaný řez.

### BSS 1.6 E SET



Skladný a křivkově průchodný prořezávač drážek pro řezání a vyřezávání plechů do tloušťky 1,6 mm bez deformací. Včetně dalšího nože na oblouky, permanentního popisovače, malířské pásky a skládacího metru. Velké cenové zvýhodnění!

Jmenovitý příkon	W	350	350
Využitelný výkon	W	210	210
Počet zdvihů	min <sup>-1</sup>	2 100 - 4 500	2 100 - 4 500
Řezná rychlost	m/min	6 - 10	6 - 10
Ocel do 400 N/mm <sup>2</sup>	mm	1,6	1,6
Ocel do 600 N/mm <sup>2</sup>	mm	1,2	1,2
Ocel do 800 N/mm <sup>2</sup>	mm	1	1
Neželezné kovy do 250 N/mm <sup>2</sup>	mm	2	2
Šířka řezu:	mm	5	5
Poloměr nejmenší křivky	mm	90 (30) <sup>1</sup>	90 (30) <sup>1</sup>
Průměr zanoření:	mm	15 (8) <sup>1</sup>	15 (8) <sup>1</sup>
Kabel se zástrčkou	m	5	5
Hmotnost dle EPTA	kg	1,50	1,50

#### PŘEDNOSTI FEIN

- + Rychlý pracovní postup kvůli vynikajícímu výhledu na řez díky otevřené řezné hlavě.
- + Možné levostranné a pravostranné zakřivené řezy a bezprůtahové řezání s pouze jednou plynulou šponou.
- + Systém QuickIN dovoluje rychlou výměnu nožů bez pomoci klíčů a bez nutnosti nastavování.
- + Nože mají dokonale ergonomický tvar a nízkou hmotnost.
- + Motor s mimořádným výkonem a odolností.
- + Nůž s vynikající životností.
- + Kabel 5 metrů.
- + Čistý odvod třísek brání poškrábání obrobku a případnému zranění.
- + Ušlechtilá ocel do 1,2 mm.
- + Rozsáhlý program příslušenství.
- <sup>1</sup> Nůž se zakřiveným ostřím

#### DODÁVKA

1 řezací nůž, rovný (31308150009) namontovaný, do 1,6 mm, 1 pár řezacích čelistí (31308153014) namontovaný, 1 klíč s vnitřním šestihranem 2,5 mm

1 řezací nůž, rovný (31308150009) namontovaný, do 1,6 mm, 1 pár řezacích čelistí (31308153014) namontovaný, 1 klíč s vnitřním šestihranem 2,5 mm, 1 nůž se zakřiveným ostřím (31308151008), 1 permanentní popisovač (32133037000), 1 malířská páska (32133038000), 1 skládací metr (18750283000), 1 umělohmotný kufřík na nářadí (L-BOXX 136)

<b>Objednací číslo</b>	<b>7 230 31 61 00 0</b>	<b>7 230 31 62 00 0</b>
EAN	4014586874661	4014586899992
<b>Cena v Czk bez DPH [PK01]</b>	<b>17.665,00</b>	<b>19.239,00</b>
Cena v Czk s DPH [PK01]	21.374,65	23.279,19

Příslušenství viz. Strana 169



**BSS 1.6 CE**



Dobře ovladatelný, krývkově průchodný prořezávač drážek se zabudovaným odstraňovačem špon.

**BSS 1.6 CE SET**



Skladný, krývkově průchodný prořezávač drážek se zabudovaným odřezávačem špon. Včetně dalšího nože na oblouky, permanentního popisovače, malířské pásky a skládacího metru. Velké cenové zvýhodnění!

Jmenovitý příkon	W	350	350
Využitelný výkon	W	210	210
Počet zdvihů	min <sup>-1</sup>	2 100 - 4 500	2 100 - 4 500
Řezná rychlost	m/min	6 - 10	6 - 10
Ocel do 400 N/mm <sup>2</sup>	mm	1,6	1,6
Ocel do 600 N/mm <sup>2</sup>	mm	1,2	1,2
Ocel do 800 N/mm <sup>2</sup>	mm	1	1
Neželezné kovy do 250 N/mm <sup>2</sup>	mm	2	2
Šířka řezu:	mm	5	5
Poloměr nejmenší křivky	mm	90 (30) <sup>1</sup>	90 (30) <sup>1</sup>
Průměr zanoření:	mm	15 (8) <sup>1</sup>	15 (8) <sup>1</sup>
Kabel se zástrčkou	m	5	5
Hmotnost dle EPTA	kg	1,50	1,50

**PŘEDNOSTI FEIN**

- + Odstraňovač špon k oddělení řezné špony na libovolném místě.
- + Možné levostranné a pravostranné zakřivené řezy a bezprůtahové řezání s pouze jednou plynulou šponou.
- + Rychlý pracovní postup kvůli vynikajícímu výhledu na řez díky otevřené řezné hlavě.
- + Nože mají dokonale ergonomický tvar a nízkou hmotnost.
- + Motor s mimořádným výkonem a odolností.
- + Nůž s vynikající životností.
- + Kabel 5 metrů.
- + Čistý odvod třísek brání poškrábání obrobku a případnému zranění.
- + Ušlechtilá ocel do 1,2 mm.
- + Rozsáhlý program příslušenství.
- <sup>1</sup> Nůž se zakřiveným ostřím

**DODÁVKA**

1 řezací nůž, rovný (31308150009) namontovaný, do 1,6 mm, 1 namontovaný pár řezacích čelistí (31308153020), 1 klíč s vnitřním šestihranem 2,5 mm

1 řezací nůž, rovný (31308150009) namontovaný, do 1,6 mm, 1 namontovaný pár řezacích čelistí (31308153020), 1 klíč s vnitřním šestihranem 2,5 mm, 1 nůž se zakřiveným ostřím (31308151008), 1 permanentní popisovač (32133037000), 1 malířská páska (32133038000), 1 skládací metr (18750283000), 1 umělohmotný kufřík na nářadí (L-BOXX 136)

<b>Objednací číslo</b>	<b>7 230 32 61 00 0</b>	<b>7 230 32 62 00 0</b>
EAN	4014586874739	4014586900001
<b>Cena v CzK bez DPH [PK01]</b>	<b>19.647,00</b>	<b>21.174,00</b>
Cena v CzK s DPH [PK01]	23.772,87	25.620,54

Příslušenství viz. Strana 169



## 5 DRÁŽKOVACÍ NŮŽKY

### BSS 2.0 E



Výkonný prořezávač drážek pro zpracování ušlechtilé (nerezové) oceli, vinuté drážky trubek a profilů.

### SADA BSS 2.0 E



Výkonný prořezávač drážek pro obrábění ušlechtilé oceli, spirálově vinutých trubek, profilů a plechů. Včetně dalšího nože, permanentního popisovače, malířské pásky a skládacího metru. Velké cenové zvýhodnění!

Jmenovitý příkon	W	350	350
Využitelný výkon	W	210	210
Počet zdvihů	min <sup>-1</sup>	1 300 - 2 600	1 300 - 2 600
Řezná rychlost	m/min	2 - 4	2 - 4
Ocel do 400 N/mm <sup>2</sup>	mm	2	2
Ocel do 600 N/mm <sup>2</sup>	mm	1,5	1,5
Ocel do 800 N/mm <sup>2</sup>	mm	1,3	1,3
Neželezné kovy do 250 N/mm <sup>2</sup>	mm	3	3
Šířka řezu:	mm	5	5
Poloměr nejmenší křivky	mm	245	245
Průměr zanoření:	mm	12	12
Kabel se zástrčkou	m	5	5
Hmotnost dle EPTA	kg	1,70	1,70

#### PŘEDNOSTI FEIN

- + Díky velmi pevným nožům ideální pro výztužné profily při suché výstavbě a pro řezy do ušlechtilé (nerezové) oceli.
- + Robustní řezná hlava pro stacionární použití. Nářadí je možné jednoduše upnout do svéráku.
- + Možné levostranné a pravostranné zakřivené řezy a bezprůtahové řezání s pouze jednou plynulou šponou.
- + Výkonný motor se silnou průchodností i při nejtěžších pracích. Vhodný pro spirálově trubky s napojovacími polodrážkami 4 x 0,75 mm
- + Optimální nástroj ke zkracování profilů.
- + Nejvhodnější pro odřezávání a vyřezávání.
- + Motor s mimořádným výkonem a odolností.
- + Nůž s vynikající životností.
- + Kabel 5 metrů.
- + Čistý odvod třísek brání poškrábání obrobku a případnému zranění.
- + Ušlechtilá ocel do 1,5 mm.
- + Rozsáhlý program příslušenství.

#### DODÁVKA

1 řezací nůž (31308123008) namontovaný, 1 pár řezacích čelistí (31308113009) namontovaný

2 řezací nůž (31308123008) 1 namontovaný, 1 pár řezacích čelistí (31308113009) namontovaný, 1 permanentní popisovač (32133037000), 1 malířská páska (32133038000), 1 skládací metr (18750283000), 1 umělohmotný kufřík na nářadí (L-BOXX 136)

<b>Objednací číslo</b>	<b>7 230 33 61 00 0</b>	<b>7 230 33 62 00 0</b>
EAN	4014586874807	4014586900018
<b>Cena v Czk bez DPH [PK01]</b>	<b>24.311,00</b>	<b>25.944,00</b>
Cena v Czk s DPH [PK01]	29.416,31	31.392,24

Příslušenství viz. Strana 169

**PŘÍSLUŠENSTVÍ (A)BSS 1.6 E, BSS 1.6 CE**



**ŘEZNÝ NŮŽ**  
pro ocelový plech do 400 N/mm<sup>2</sup>

Tloušťka plechu mm	Objednací číslo	Cena v CzK bez DPH	Cena v CzK s DPH
1,6	<b>3 13 08 150 00 9</b>	<b>2.298,00</b>	2.780,58



**NŮŽ NA ZAKŘIVENÉ ŘEZY**  
pro ocelový plech do 400 N/mm<sup>2</sup>

Tloušťka plechu mm	Objednací číslo	Cena v CzK bez DPH	Cena v CzK s DPH
1	<b>3 13 08 151 00 8</b>	<b>2.440,00</b>	2.952,40



**ŘEZNÝ NŮŽ**  
pro nerezovou ocel do 800 N/mm<sup>2</sup>

Tloušťka plechu mm	Objednací číslo	Cena v CzK bez DPH	Cena v CzK s DPH
0,8	<b>3 13 08 152 00 1</b>	<b>2.763,00</b>	3.343,23

**PŘÍSLUŠENSTVÍ BSS 2.0 E**



**ŘEZNÝ NŮŽ**  
Pro plech do 800 N/mm<sup>2</sup>.

Tloušťka plechu mm	Objednací číslo	Cena v CzK bez DPH	Cena v CzK s DPH
1,3	<b>3 13 08 123 00 8</b>	<b>5.020,00</b>	6.074,20



**ŘEZNÉ ČELISTI**  
Balení po 2

Objednací číslo	Cena v CzK bez DPH	Cena v CzK s DPH
<b>3 13 08 113 00 9</b>	<b>3.406,00</b>	4.121,26



**ČEP K ŘEZNÉMU NOŽI**

Objednací číslo	Cena v CzK bez DPH	Cena v CzK s DPH
<b>3 13 08 111 00 2</b>	<b>509,00</b>	615,89

Startovací sady akumulátorů na straně 276.

**PŘÍSLUŠENSTVÍ (A)BSS 1.6 E**



**ŘEZNÉ ČELISTI**  
1 pár

Objednací číslo	Cena v CzK bez DPH	Cena v CzK s DPH
<b>3 13 08 153 01 4</b>	<b>2.476,00</b>	2.995,96

**PŘÍSLUŠENSTVÍ BSS 1.6 CE**



**ŘEZNÉ ČELISTI**  
1 pár

Objednací číslo	Cena v CzK bez DPH	Cena v CzK s DPH
<b>3 13 08 153 02 0</b>	<b>2.476,00</b>	2.995,96

# ŘEZÁNÍ A FRÉZOVÁNÍ

## ZKRACOVACÍ PILA 172

Bezpečné, rychlé a přesné řezání se zkracovací pilou na kov.



## PŘÍMOČARÉ PILY NA TRUBKY 173

Optimální rychlost řezu při minimálním opotřebením.





**FRÉZOVÁNÍ HRAN 177**

Pro efektivní vytváření pohledových a funkčních hran až po zaoblení.



**FRÉZY NA TRUBKY 184**

Hospodárné obrábění trubek s vysokým řezným výkonem.



## 6 ZKRACOVACÍ PILA

### MKAS 355



#### DODÁVKA

1 pilový kotouč pro konstrukční ocel,  
1 kombinovaný klíč: vnitřní šestihran  
6 mm a křížová drážka PH2, 1 klíč  
s vnitřním šestihranem 8 mm, 1 pár  
uhlíkových kartáčků navíc

**Příslušenství viz. Strana 172**

Bezpečné, rychlé a přesné řezání se zkracovací pilou na kov.

Napětí	V	230
Jmenovitý příkon	W	1 800
Využitelný výkon	W	1 050
Otáčky při chodu naprázdno	min <sup>-1</sup>	1 300
Pilový list Ø	mm	355
Upínací trn	mm	25,4
Max. hloubka rohového řezu	mm	120
Max. hloubka hranatého řezu při úhlu 45°	mm	90
Max. hloubka kruhového řezu	mm	100
Max. hloubka kruhového řezu při úhlu 45°	mm	90
Kabel se zástrčkou	m	4
Hmotnost	kg	24,4

<b>Objednávací číslo</b>	<b>7 236 54 60 00 0</b>
EAN	4014586894447
<b>Cena v CzK bez DPH [PK01]</b>	<b>19.358,00</b>
Cena v CzK s DPH [PK01]	23.423,18

#### PŘEDNOSTI FEIN

- + Až 100 % bez jiskření: Řezání za studena pro bezpečnou práci bez prachu.
- + Odděluje rychle a přesně: maximální postup práce při minimu víceprací.
- + Rozmanité využití: vhodný pilový list pro jakýkoli materiál.
- + Nastavení úhlu pro šikmé řezy od 0° do 45°.
- + Rychloupínací zařízení pro stolní svěrku.
- + Hloubkový doraz
- + Nádoba na zachytávání špon.
- + Bezpečnostní spínač.

## VŠEOBECNÉ PŘÍSLUŠENSTVÍ

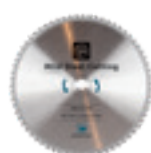

**PILOVÝ KOTOUČ**  
Pro konstrukční ocel.

Ø mm	Zuby	Tloušťka mm	Objednávací číslo	Cena v CzK bez DPH	Cena v CzK s DPH
355	66	2,2	<b>6 35 02 301 00 0</b>	<b>3.478,00</b>	4.208,38



**PILOVÝ KOTOUČ**  
Pro hliník, měď, mosaz a další neželezné kovy.

Ø mm	Zuby	Tloušťka mm	Objednávací číslo	Cena v CzK bez DPH	Cena v CzK s DPH
355	80	2,8	<b>6 35 02 302 00 0</b>	<b>4.341,00</b>	5.252,61



**PILOVÝ KOTOUČ**  
Pro nerezovou ocel.

Ø mm	Zuby	Tloušťka mm	Objednávací číslo	Cena v CzK bez DPH	Cena v CzK s DPH
355	100	2,4	<b>6 35 02 303 00 0</b>	<b>4.249,00</b>	5.141,29



**PILOVÝ KOTOUČ**  
Pro plochou ocel.

Ø mm	Zuby	Tloušťka mm	Objednávací číslo	Cena v CzK bez DPH	Cena v CzK s DPH
355	90	2,4	<b>6 35 02 304 00 0</b>	<b>4.249,00</b>	5.141,29



**MAGNETICKÝ ZVEDÁK TRÍSEK**  
Praktické nářadí s vysokou magnetickou silou k rychlému a jednoduchému sbírání magnetických kovových třísek.

Objednávací číslo	Cena v CzK bez DPH	Cena v CzK s DPH
<b>6 42 01 005 01 0</b>	<b>1.500,00</b>	1.815,00



**ŘEZNÁ PASTA**  
Mazací prostředek.

Objednávací číslo	Cena v CzK bez DPH	Cena v CzK s DPH
<b>3 21 32 046 00 0</b>	<b>496,00</b>	600,16



**STS 325 R**

Pneumatická přímočará pila pro trubky a profily.

**ASTXE 649-1**

Výkonná přímočará pila na trubky a profily s plynulým nastavení počtu zdvihů.

STRANA		174	174
Elektrický pohon			•
Pneumatický pohon		•	
Nastavitelný počet zdvihů			•
Jmenovitý příkon	W		750
Provozní tlak:	barů	6	
Spotřeba vzduchu:	m <sup>3</sup> /min	1,5	
Využitelný výkon	W	1 100	480
Počet zdvihů	min <sup>-1</sup>	330	100 - 350
Délka zdvihů	mm	60	60
Trubky Ø	mm	440 *	440 *
Profily do rozměry (šířka x výška)	mm	290 x 500	290 x 550
Kabel se zástrčkou	m		2,5
Hmotnost dle EPTA	kg	7,20	6,40

- obsaženo \* S prodloužením řetězu.

## 6 PŘÍMOČARÉ PILY NA TRUBKY

### STS 325 R



#### DODÁVKA

2 pilové listy, 1 sada klíčů, 1 pomocná rukojeť, 1 hadicová spojka

Příslušenství viz. Strana 175

Pneumatická přímočará pila pro trubky a profily.

Provozní tlak:	barů	6
Spotřeba vzduchu:	m <sup>3</sup> /min	1,5
Využitelný výkon	W	1 100
Počet zdvihů	min <sup>-1</sup>	330
Délka zdvihů	mm	60
Trubky Ø	mm	440 *
Profily do rozměry (šířka x výška)	mm	290 x 500
Hmotnost dle EPTA	kg	7,20

<b>Objednáací číslo</b>	<b>7 534 08 00 00 0</b>
EAN	4014586855639
<b>Cena v Czk bez DPH [PK01]</b>	<b>70.421,00</b>
Cena v Czk s DPH [PK01]	85.209,41

#### PŘEDNOSTI FEIN

- + Optimální použití: řezání trubek a profilů z oceli, litiny, sklobetonu a umělých hmot.
- + Upínací a posuvné zařízení se dodává pro profily a trubky o průměru 80 až 400 mm.
- + Přestavitelná upínací zařízení umožňují provádět řezy pod uhlím do 45°.
- + Upínací a podávací zařízení.
- + Nastavitelná upínací zařízení.
- \* S prodloužením řetězu.

### ASTXE 649-1



#### DODÁVKA

2 pilové listy, 1 pomocná rukojeť, 1 sada klíčů

Příslušenství viz. Strana 175

Výkonná přímočará pila na trubky a profily s plynulým nastavení počtu zdvihů.

Jmenovitý příkon	W	750
Využitelný výkon	W	480
Počet zdvihů	min <sup>-1</sup>	100 - 350
Délka zdvihů	mm	60
Trubky Ø	mm	440 *
Profily do rozměry (šířka x výška)	mm	290 x 550
Kabel se zástrčkou	m	2,5
Hmotnost dle EPTA	kg	6,40













<b>Objednáací číslo</b>	<b>7 234 23 00 23 0</b>
EAN	4014586858500
<b>Cena v Czk bez DPH [PK01]</b>	<b>57.378,00</b>
Cena v Czk s DPH [PK01]	69.427,38

#### PŘEDNOSTI FEIN

- + Optimální použití: řezání trubek a profilů z oceli, litiny, sklobetonu a umělých hmot.
- + Upínací a posuvné zařízení se dodává pro profily a trubky o průměru 80 až 400 mm.
- + Obzvláště vhodná pro vrstvené a rozdílné vrstvy materiálu.
- + Plynulá elektronická regulace počtu zdvihů umožňuje optimální řeznou rychlost.
- + Přestavitelná upínací zařízení umožňují provádět řezy pod uhlím do 45°.
- \* S prodloužením řetězu.







PILOVÉ LISTY

	Neželezné kovy a ocel 400 N/mm <sup>2</sup>	Ocel přes 400 N/mm <sup>2</sup> a GG	Různé	Délka mm	Rozestup zubů mm	Tloušťka mm	Hmotnost (netto) kg	Materiál	Objednávací číslo	Cena v Czk bez DPH	Cena v Czk s DPH
	x	x	≤ Ø 80	200	1,0	1,5	0,06	HSS	<b>6 35 03 067 00 6</b>	<b>278,00</b>	336,38
	x	x	≤ Ø 80	200	1,6	1,5	0,06	HSS	<b>6 35 03 066 00 2</b>	<b>270,00</b>	326,70
	x	x	≤ Ø 170 <sup>1</sup>	300	1,6	1,5	0,06	HSS	<b>6 35 03 063 00 7</b>	<b>337,00</b>	407,77
	x	x	≤ Ø 260 <sup>1</sup>	400	1,6	1,5	0,125	HSS	<b>6 35 03 064 00 5</b>	<b>467,00</b>	565,07
	x	x	≤ Ø 350 <sup>2</sup>	500	1,8	2,0	0,18	HSS	<b>6 35 03 072 00 2</b>	<b>957,00</b>	1.157,97
	x	x	≤ Ø 440 <sup>2</sup>	600	1,8	2,0	0,21	HSS	<b>6 35 03 073 00 6</b>	<b>1.160,00</b>	1.403,60
	x	x		300	2,1	1,5	0,08	HSS	<b>6 35 03 070 00 0</b>	<b>334,00</b>	404,14
	x		*	530	2,1	1,5	0,170	HSS	<b>6 35 03 069 00 8</b>	<b>607,00</b>	734,47
	x (AL)		Plast	200	3,2	1,5	0,06	HSS	<b>6 35 03 065 00 9</b>	<b>217,00</b>	262,57
	x (AL)		Plast	400	3,2	1,5	0,125	HSS	<b>6 35 03 068 00 4</b>	<b>467,00</b>	565,07
			Trubky PE, pórobeton	300	6,3	1,5	0,08		<b>6 35 03 071 00 9</b>	<b>234,00</b>	283,14
			Trubky PE, pórobeton *	530	6,3	1,5	0,170		<b>6 35 03 040 00 3</b>	<b>423,00</b>	511,83



HD PILOVÉ LISTY

Speciální pilové listy pro obrábění oceli a ušlechtilé oceli. HD pilové listy přesvědčí svoji dlouhou životností a plynulým pokrokem při řezání. Vyplatí se vyzkoušet si.

	Neželezné kovy a ocel 400 N/mm <sup>2</sup>	Ocel přes 400 N/mm <sup>2</sup> a GG	Různé	Délka mm	Rozestup zubů mm	Tloušťka mm	Hmotnost (netto) kg	Materiál	Objednávací číslo	Cena v Czk bez DPH	Cena v Czk s DPH
	x	x	≤ Ø 170 <sup>1</sup>	300	1,6	2,0	0,08	HSS	<b>6 35 03 093 00 4</b>	<b>601,00</b>	727,21
	x	x	≤ Ø 350 <sup>2</sup>	500	1,8	2,0	0,18	HSS	<b>6 35 03 099 00 5</b>	<b>1.113,00</b>	1.346,73
	x	x	≤ Ø 325 *	530	2,1	1,6	0,17	HSS	<b>6 35 03 100 00 6</b>	<b>865,00</b>	1.046,65
	x	x	≤ Ø 260 <sup>1</sup>	400	2,1	2,0	0,175	HSS	<b>6 35 03 094 00 2</b>	<b>810,00</b>	980,10
	x	x	≤ Ø 260 <sup>1</sup>	400	3,2	2,0	0,175	HSS	<b>6 35 03 095 00 6</b>	<b>810,00</b>	980,10
	x	x	≤ Ø 440 <sup>2</sup>	600	1,8	2,0	0,21	HSS	<b>6 35 03 098 00 1</b>	<b>1.358,00</b>	1.643,18

TD PILOVÉ LISTY

TD pilové listy se hodí pro řezání za sucha i mokra. Přesvědčí kratší dobou oddělování a čistými výsledky řezání.

	Pro tažené litinové trubky, také s výplní z cementové malty a trubky z šedé litiny.	Trubky Ø (DN) mm	Délka mm	Délka potahu mm	Tloušťka mm	Hmotnost kg	Objednávací číslo	Cena v Czk bez DPH	Cena v Czk s DPH
	x	80 - 150 <sup>3</sup>	320	260	2,2	0,110	<b>6 35 03 096 01 8</b>	<b>5.885,00</b>	7.120,85
	x	80 - 300 <sup>3</sup>	490	430	2,9	0,220	<b>6 35 03 097 01 2</b>	<b>7.766,00</b>	9.396,86

\* pouze s vedením pilového listu 9 06 06 002 00 9

<sup>1</sup> s upínacím a posuvovým zařízením FEIN 9 07 02 005 00 0 nebo upínacím zařízením 9 07 02 004 00 6

<sup>2</sup> pouze s prodloužením řetězu do Ø 440 mm, k tomu je třeba řetěz 3 02 31 003 00 3 a čepy 3 02 16 130 00 4

<sup>3</sup> lze používat pouze s upínacím a posuvovým zařízením FEIN 9 07 02 005 00 0



## 6 PŘÍMOČARÉ PILY NA TRUBKY

### VŠEOBECNÉ PŘÍSLUŠENSTVÍ



#### UPÍNACÍ A POSOUVACÍ ZAŘÍZENÍ

(Š x H x V) 280 x 285 x 395 mm, pro trubky a kulatý materiál s vnějším Ø od 80 do 400 mm.

Objednací číslo	Cena v Czk bez DPH	Cena v Czk s DPH
9 07 02 005 00 0	61.477,00	74.387,17



#### UPÍNACÍ ZAŘÍZENÍ

Pro trubky do Ø 159 mm, také pro zkosené řezy.

Objednací číslo	Cena v Czk bez DPH	Cena v Czk s DPH
9 07 02 001 00 1	7.696,00	9.312,16



#### UPÍNACÍ ZAŘÍZENÍ

Pro trubky Ø 100-325 mm, použitelné pouze s prodloužením řetězu do Ø 440 mm, k tomu řetěz 3 02 31 003 00 3 a čep 3 02 16 130 00 4.

Objednací číslo	Cena v Czk bez DPH	Cena v Czk s DPH
9 07 02 004 00 6	10.724,00	12.976,04



#### UPÍNACÍ ZAŘÍZENÍ

Pro profily do šířky 310 mm při max. výšce 550 mm.

Objednací číslo	Cena v Czk bez DPH	Cena v Czk s DPH
9 07 02 003 00 8	8.637,00	10.450,77



#### VEDENÍ PILOVÉHO LISTU

Pro trubky do průměru 325 mm při použití pilového listu o minimální délce 530 mm. Pro přesné vedení pilového listu.

Objednací číslo	Cena v Czk bez DPH	Cena v Czk s DPH
9 06 06 002 00 9	8.503,00	10.288,63

#### ROZTAHOVACÍ KLÍN

Zabranuje vzpříčení pilového listu.

Objednací číslo	Cena v Czk bez DPH	Cena v Czk s DPH
6 33 05 006 00 8	337,00	407,77

### OCHRANNÉ OCELOVÉ ČELISTI

K ochraně povrchu trubek před poškozením. Je zapotřebí 4 kusů.

Objednací číslo	Cena v Czk bez DPH	Cena v Czk s DPH
3 13 27 064 00 8	1.564,00	1.892,44



### ČISTÍCI BLOK

Kosodélný nástroj k čištění diamantových nástrojů a nástrojů s povlakem ze slinutého karbidu.

Objednací číslo	Cena v Czk bez DPH	Cena v Czk s DPH
6 37 19 007 01 0	705,00	853,05

### PŘÍSLUŠENSTVÍ STS 325 R

#### SPOJKA HADICE

Objednací číslo	Cena v Czk bez DPH	Cena v Czk s DPH
4 11 40 004 00 7	818,00	989,78



	AKFH 18-5 AS	KFH 17-8 R	KFH 17-15 R
	Výkonná akumulátorová fréзка na srážení hran pro optimální přípravu následných nátěrů a flexibilní práci v dílně a na stavbě.	Univerzálně použitelná fréзка na srážení hran s boosterovou technologií pro optimální přípravu svarů a následných nátěrů.	Univerzálně použitelná fréзка na srážení hran s boosterovou a pružinovou technologií pro optimální přípravu svarů.
<b>STRANA</b>	178	179	179
Délka zkosené hrany do 5 mm při 45°	+	++	++
Délka zkosené hrany do 8 mm při 45°		+	++
Délka zkosené hrany do 15 mm při 45°			+
Použití k montáži	++	+	+
Použití v dílně	+	++	++
Pozvolný rozběh	•	•	•
Blokovací systém opětovného rozběhu	•	•	•
Kontrola blokování	•	•	•
Elektronická ochrana proti přetížení	•	•	•
Předvolba otáček	•	•	•
Boosterová technologie		•	•
Pružinová technologie			•
Rychlovýměnný systém fréz		•	•
Jmenovitý příkon	W	1 700	1 700
Využitelný výkon	W	1 000	1 000
Napětí akumulátoru	V	18	
Kompatibilita akumulátoru		Lithium-iontový / ProCORE lithium-iontový	
Rozhraní akumulátoru		18 V AMPShare	
Otáčky při chodu naprázdno	min <sup>-1</sup>	2 400 - 7 500	2 300 - 7 500
Délka zkosené hrany max. při 45°	mm	5	8
Výška zkosené hrany max. při 45°	mm	3,5	5,7
Oblouk (rádius na hraně)		1,2 / 2,5 mm	2 / 3 / 4 mm
Opěrný talíř Ø	mm	98	118
Úhel zkosené hrany		45°	30° / 37,5° / 45° / 60°
Osazení frézovací hlavy		3x SX deska	3x KX deska
Hmotnost dle EPTA	kg		4,60
Hmotnost bez akumulátoru	kg	2,52	6,40

+ vhodné    ++ velmi vhodné    • obsaženo

## 6 FRÉZOVÁNÍ HRAN

### AKFH 18-5 AS



Výkonná akumulátorová fréza na srážení hran pro optimální přípravu následných nátěrů a flexibilní práci v dílně a na stavbě.

### AKFH 18-5 AS, ZÁKLADNÍ SADA NA ÚKOSY



Výkonná akumulátorová hranová fréza s optimálním příslušenstvím pro vytváření úkosu 45°. Optimální flexibilní příprava pro následné povrchové úpravy v dílně nebo na stavbě.

### AKFH 18-5 AS, ZÁKLADNÍ SADA NA ÚKOSY S JEDNÍM AKUMULÁTOREM 8 AH ProCORE



Výkonná akumulátorová hranová fréza s optimálním příslušenstvím pro vytváření úkosu 45°. Optimální flexibilní příprava pro následné povrchové úpravy v dílně nebo na stavbě. Včetně akumulátoru ProCORE 8 Ah AS a nabíječky GAL 18 V-160 AS.

### AKFH 18-5 AS, ZÁKLADNÍ SADA NA ÚKOSY SE DVĚMA AKUMULÁTORY 8 AH ProCORE



Výkonná akumulátorová hranová fréza s optimálním příslušenstvím pro vytváření úkosu 45°. Optimální flexibilní příprava pro následné povrchové úpravy v dílně nebo na stavbě. Včetně dvou akumulátorů ProCORE 8 Ah AS a nabíječky GAL 18 V – 160 AS.

Napětí akumulátoru	V	18	18	18	18
Kompatibilita akumulátoru		Lithium-iontový / ProCORE lithium-iontový	Lithium-iontový / ProCORE lithium-iontový	Lithium-iontový / ProCORE lithium-iontový	Lithium-iontový / ProCORE lithium-iontový
Rozhraní akumulátoru		18 V AMPShare	18 V AMPShare	18 V AMPShare	18 V AMPShare
Otáčky při chodu naprázdno	min <sup>-1</sup>	2 400 - 7 500	2 400 - 7 500	2 400 - 7 500	2 400 - 7 500
Délka zkosené hrany max. při 45°	mm	5	5	5	5
Výška zkosené hrany max. při 45°	mm	3,5	3,5	3,5	3,5
Úhel zkosené hrany		45°	45°	45°	45°
Oblouk (rádius na hraně)		1,2 / 2,5 mm	1,2 / 2,5 mm	1,2 / 2,5 mm	1,2 / 2,5 mm
Osazení frézovací hlavy		3x SX deska	3x SX deska	3x SX deska	3x SX deska
Opěrný talíř Ø	mm	98	98	98	98
Hmotnost bez akumulátoru	kg	2,52	2,52	2,52	2,52

#### PŘEDNOSTI FEIN

- + Pro výrobu zkosených hran a oblouků u plochých materiálů, plechů a nádob, vnitřních a vnějších hran, průběhů kontur a pro zaoblování vrtaných otvorů.
- + Vysoký úběrový výkon bez velké námahy a plynulé nastavení otáček pro různé materiály.
- + Ergonomické provedení s nízkou hmotností a kompaktním designem.
- + Vysoký výkon a dlouhá životnost díky bezkartáčovému motoru FEIN PowerDrive.
- + Rozsáhlá ochrana uživatele díky pozvolnému rozběhu, blokovacímu systému opětovného rozběhu, kontrole blokování a elektronické ochraně proti přetížení.
- + Kompatibilní se všemi 18 V akumulátory a nabíječkami AMPShare ProCORE pro ještě větší výkon a flexibilitu. Vhodné i pro 18 V akumulátorové nářadí Bosch Professional.
- + Lithium-iontový akumulátor ProCORE s vysoce výkonnými články, ukazatelem stavu nabití a „ECP“ (elektronická ochrana článků). ECP chrání akumulátor před přetížením, přehřátím a hlubokým vybitím.
- + Technologie COOLPACK 2.0 zajišťuje o 135 % delší životnost akumulátoru a umožňuje tím delší dobu provozu.
- + Optimální vybavení pro každé použití. Mobilní práce se systémem L-BOXX.

- + Vyberte stroj a začněte pracovat: Sada je určena pro vytváření úkosů na plochých materiálech, plechu a nádobách, vnitřních a vnějších hran a obrysu.

- + Nejmodernější technologie článků a inteligentní správa akumulátorů zajišťují o 87 % větší výkon než u konvenčních akumulátorů.

#### DODÁVKA

1 AKFH 18-5 AS vč. frézovací hlavy 45° (bez vodičoho válečku, bez vyměnitelných břitových destiček), 3 svěrací šrouby SX, 1 měděná pasta, 1 klíč s vnitřním šestihranem 4 mm, 1 šroubovák TORX TX 15, 1 plastový kufřík na nářadí (L-BOXX 238)

1 AKFH 18-5 AS včetně frézovací hlavy 45°, 3 svěrací šrouby SX, 1 klíč s vnitřním šestihranem 4 mm, 1 šroubovák TORX TX 15, 1 řezná pasta, 1 balení 10 kusů otočných řezných destiček SX pro univerzální použití, 1 vodičí kolečko Ø 21,69 mm pro úkos 45° a poloměr 2,5 mm, 1 plastový kufřík na nářadí (L-BOXX 238)

1 AKFH 18-5 AS včetně frézovací hlavy 45°, 3 svěrací šrouby SX, 1 klíč s vnitřním šestihranem 4 mm, 1 šroubovák TORX TX 15, 1 řezná pasta, 1 balení 10 kusů otočných řezných destiček SX pro univerzální použití, 1 vodičí kolečko Ø 21,69 mm pro úkos 45° a poloměr 2,5 mm, 1 akumulátor ProCORE 18 V 8,0 Ah, 1 rychlonabíječka GAL18 V-160 AS, 1 plastový kufřík na nářadí (L-BOXX 238)

1 AKFH 18-5 AS včetně frézovací hlavy 45°, 3 svěrací šrouby SX, 1 klíč s vnitřním šestihranem 4 mm, 1 šroubovák TORX TX 15, 1 řezná pasta, 1 balení 10 kusů otočných řezných destiček SX pro univerzální použití, 1 vodičí kolečko Ø 21,69 mm pro úkos 45° a poloměr 2,5 mm, 2 akumulátory ProCORE 18 V 8,0 Ah, 1 rychlonabíječka GAL18 V-160 AS, 1 plastový kufřík na nářadí (L-BOXX 238)

<b>Objednací číslo</b>	<b>7 138 02 62 00 0</b>	<b>7 138 05 61 00 0</b>	<b>7 138 05 62 00 0</b>	<b>7 138 05 63 00 0</b>
EAN	4014586898209	4014586898247	4014586898254	4014586898261
<b>Cena v CzK bez DPH [PK01]</b>	<b>28.525,00</b>	<b>37.246,00</b>	<b>42.896,00</b>	<b>45.554,00</b>
Cena v CzK s DPH [PK01]	34.515,25	45.067,66	51.904,16	55.120,34

Příslušenství viz. Strana 180

Startovací sady akumulátorů na straně 276.

## KFH 17-8 R



## DODÁVKA

1 stroj (bez frézovací hlavy, bez vodičoho válečku, bez vyměnitelných břitových destiček), 3 svěrací šrouby SX, 1 měděná pasta, 1 klíč s vnitřním šestihranem 5 mm, 1 šroubovák TORX TX 15, 1 umělohmotný kufřík na nářadí

Příslušenství viz. Strana 180

Univerzálně použitelná frézka na srážení hran s boosterovou technologií pro optimální přípravu svarů a následných nátěrů.

Jmenovitý příkon	W	1 700
Využitelný výkon	W	1 000
Otáčky při chodu naprázdno	min <sup>-1</sup>	2 300 - 7 500
Délka zkosené hrany max. při 45°	mm	8
Výška zkosené hrany max. při 45°	mm	5,7
Úhel zkosené hrany		30° / 37,5° / 45° / 60°
Oblouk (rádius na hraně)		2 / 3 / 4 mm
Osazení frézovací hlavy		3x KX deska
Opěrný talíř Ø	mm	118
Kabel se zástrčkou	m	4
Hmotnost dle EPTA	kg	4,60

<b>Objednací číslo</b>	<b>7 238 16 61 00 0</b>
EAN	4014586892696
<b>Cena v Czk bez DPH [PK01]</b>	<b>46.150,00</b>
Cena v Czk s DPH [PK01]	55.841,50

## PŘEDNOSTI FEIN

- + Frézovací výkon vyšší o 30–80 % a výrazně nižší vibrace díky nové boosterové technologii.
- + FEIN ErgoGrip: jedinečná ergonomická koncepce přihlášená k patentování s obouručním ovládním pro práci bez únavy.
- + Účinný rychlovýměnný systém fréz pro minimální přerušování práce.
- + Vysoký úběrový výkon bez velké námahy.
- + Rozsáhlá ochrana uživatele díky pozvolnému rozběhu, blokovacímu systému opětovného rozběhu, kontrole blokování a elektronické ochraně proti přetížení.

## KFH 17-15 R



## DODÁVKA

1 stroj (bez frézovací hlavy, bez vodičoho válečku, bez vyměnitelných břitových destiček), 6 svěracích šroubů, 1 měděná pasta, 1 klíč s vnitřním šestihranem 5 mm, 1 šroubovák TORX TX 15, 1 umělohmotný kufřík na nářadí

Příslušenství viz. Strana 180

Univerzálně použitelná frézka na srážení hran s boosterovou a pružinovou technologií pro optimální přípravu svarů.

Jmenovitý příkon	W	1 700
Využitelný výkon	W	1 000
Otáčky při chodu naprázdno	min <sup>-1</sup>	2 300 - 7 500
Délka zkosené hrany max. při 45°	mm	15
Výška zkosené hrany max. při 45°	mm	10,6
Úhel zkosené hrany		30° / 37,5° / 45° / 60°
Oblouk (rádius na hraně)		2 / 3 / 4 mm
Osazení frézovací hlavy		3 x 2 KX deska
Opěrný talíř Ø	mm	137
Kabel se zástrčkou	m	4
Hmotnost dle EPTA	kg	6,40

<b>Objednací číslo</b>	<b>7 238 18 61 00 0</b>
EAN	4014586892733
<b>Cena v Czk bez DPH [PK01]</b>	<b>70.458,00</b>
Cena v Czk s DPH [PK01]	85.254,18

## PŘEDNOSTI FEIN

- + Frézovací výkon vyšší o 30–80 % a výrazně nižší vibrace díky nové boosterové technologii.
- + Pružinová technologie: odpružení rotačních sil a zvýšení bezpečnosti práce téměř bez vibrací.
- + FEIN ErgoGrip: jedinečná ergonomická koncepce přihlášená k patentování s obouručním ovládním pro práci bez únavy.
- + Rozsáhlá ochrana uživatele díky pozvolnému rozběhu, blokovacímu systému opětovného rozběhu, kontrole blokování a elektronické ochraně proti přetížení.
- + Účinný rychlovýměnný systém fréz pro minimální přerušování práce.
- + Vysoký úběrový výkon bez velké námahy.

Hranové frézy FEIN.

# KROK ZA KROKEM KE SPRÁVNÉMU PŘÍSLUŠENSTVÍ.

## PRO KFH 17-8 (R) A KFH 17-15 (R)



### 1. KROK

#### Výběr frézovací hlavy.

Jaký úhel zkosení? Nebo poloměr?

#### PRO KFH 17-8 R

#### PRO KFH 17-15 R



30°  
Obj. č.: 6 43 01 002 01 0



30°  
Obj. č.: 6 43 01 004 01 0

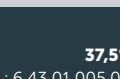

37,5°  
Obj. č.: 6 43 01 005 01 0

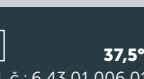

37,5°  
Obj. č.: 6 43 01 006 01 0

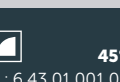

45°  
Obj. č.: 6 43 01 001 01 0

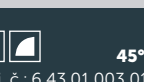

45°  
Obj. č.: 6 43 01 003 01 0

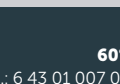

60°  
Obj. č.: 6 43 01 007 01 0

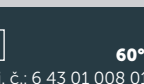



60°  
Obj. č.: 6 43 01 008 01 0

### 2. KROK

#### Výběr otočné řezné destičky.

Zkosení nebo poloměr? Jaký poloměr? Na který materiál?

-  Na univerzální použití (ocel a měkké ušlechtilé oceli).
-  Na neželezné kovy (např. hliník, měď, mosaz) a plasty.
-  Na tvrdé oceli, jemnozrnné oceli a vysoce legované ušlechtilé oceli.



8 mm KFH 17-8 R (T)  
15 mm KFH 17-15 R (T)  
Obj. č.: 6 43 02 004 01 0



8 mm KFH 17-8 R (T)  
15 mm KFH 17-15 R (T)  
Obj. č.: 6 43 02 003 01 0



8 mm KFH 17-8 R (T)  
15 mm KFH 17-15 R (T)  
Obj. č.: 6 43 02 011 01 0



2 mm  
Obj. č.: 6 43 02 012 01 0



2 mm  
Obj. č.: 6 43 02 018 01 0



2 mm  
Obj. č.: 6 43 02 013 01 0



3 mm  
Obj. č.: 6 43 02 006 01 0  
4 mm  
Obj. č.: 6 43 02 015 01 0



3 mm  
Obj. č.: 6 43 02 005 01 0  
4 mm  
Obj. č.: 6 43 02 016 01 0



3 mm  
Obj. č.: 6 43 02 014 01 0  
4 mm  
Obj. č.: 6 43 02 017 01 0

Mějte prosím na paměti: Systém barevného značení  ukazuje navzájem kompatibilní příslušenství.

# PRO AKFH 18-5



## 1. KROK

### Výběr otočné řezné destičky.\*

Zkosení nebo poloměr? S jakým rozměrem? Na který materiál?

- Na univerzální použití (ocel a měkké ušlechtilé oceli).
- Na neželezné kovy (např. hliník, měď, mosaz) a plasty.

**7,2 mm**  
Obj. č.: 6 43 02 001 01 0

**7,2 mm**  
Obj. č.: 6 43 02 007 01 0

**1,2 mm**  
Obj. č.: 6 43 02 008 01 0

**1,2 mm**  
Obj. č.: 6 43 02 009 01 0

**2,5 mm**  
Obj. č.: 6 43 02 002 01 0

**2,5 mm**  
Obj. č.: 6 43 02 010 01 0

## 2. KROK

### Výběr vhodného vodícího kolečka.

**1,2 mm** **7,2 mm**  
ø 19,80 mm  
Obj. č.: 6 43 03 006 01 0

**1,2 mm** **2,7 mm**  
ø 26,10 mm  
Obj. č.: 6 43 03 007 01 0

**2,5 mm** **5 mm**  
ø 21,69 mm  
Obj. č.: 6 43 03 001 01 0

## 3. KROK

### Doplnění upínacích šroubů.

**SX**  
Sada 10 ks  
Obj. č.: 3 13 50 076 00 0

\* Pro 16násobné použití otočných řezných destiček jsou zapotřebí obě vodící kolečka.

## 3. KROK

### Výběr vhodného vodícího kolečka.

**8 mm** KFH 17-8 R (T)  
**15 mm** KFH 17-15 R (T)  
Obj. č.: 6 43 03 002 01 0  
 ø 29,90 mm

**8 mm** KFH 17-8 R (T)  
**15 mm** KFH 17-15 R (T)  
Obj. č.: 6 43 03 003 01 0  
 ø 26,30 mm

**7,4 mm** KFH 17-8 R (T)  
**16 mm** KFH 17-15 R (T)  
Obj. č.: 6 43 03 008 01 0  
 ø 25 mm

\* **2 mm** **8 mm**  
KFH 17-8 R (T)  
Obj. č.: 6 43 03 009 01 0

**2 mm** **16,8 mm**  
KFH 17-15 R (T)  
Obj. č.: 6 43 03 009 01 0  
 ø 26,65 mm

\* **2 mm** **4 mm**  
KFH 17-8 R (T)  
Obj. č.: 6 43 03 010 01 0

**2 mm** **13 mm**  
KFH 17-15 R (T)  
Obj. č.: 6 43 03 010 01 0  
 ø 32,30 mm

**3 mm** **6,2 mm**  
KFH 17-8 R (T)  
Obj. č.: 6 43 03 004 01 0

**3 mm** **14 mm**  
KFH 17-15 R (T)  
Obj. č.: 6 43 03 004 01 0  
 ø 28,55 mm

**4 mm** **7,5 mm**  
KFH 17-8 R (T)  
Obj. č.: 6 43 03 011 01 0

**4 mm** **16,2 mm**  
KFH 17-15 R (T)  
Obj. č.: 6 43 03 011 01 0  
 ø 27,55 mm

## 4. KROK

### Doplnění upínacích šroubů.

**KX**  
Sada 10 ks  
Obj. č.: 3 13 50 075 00 0

\* Pro 16násobné použití otočných řezných destiček jsou zapotřebí obě vodící kolečka.



## 6 FRÉZOVÁNÍ HRAN

### PŘÍSLUŠENSTVÍ AKFH 18-5



#### VYMĚNITELNÁ BŘITOVÁ DESTIČKA SX

Zkosená hrana pro univerzální použití (ocel, frézovatelné ušlechtilé oceli).

Balení ks	Objednací číslo	Cena v Czk bez DPH	Cena v Czk s DPH
10	6 43 02 001 01 0	5.988,00	7.245,48



#### VYMĚNITELNÁ BŘITOVÁ DESTIČKA SX

Zkosené hrany pro neželezné kovy a měkké materiály (hliník, měď, plasty...).

Balení ks	Objednací číslo	Cena v Czk bez DPH	Cena v Czk s DPH
10	6 43 02 007 01 0	5.988,00	7.245,48



#### VYMĚNITELNÁ BŘITOVÁ DESTIČKA SX

Oblouk 1,2 mm pro univerzální použití (ocel, frézovatelné ušlechtilé oceli).

Balení ks	Objednací číslo	Cena v Czk bez DPH	Cena v Czk s DPH
10	6 43 02 008 01 0	9.049,00	10.949,29



#### VYMĚNITELNÁ BŘITOVÁ DESTIČKA SX

Oblouk 1,2 mm pro neželezné kovy a měkké materiály (hliník, měď, plasty...).

Balení ks	Objednací číslo	Cena v Czk bez DPH	Cena v Czk s DPH
10	6 43 02 009 01 0	9.049,00	10.949,29



#### VYMĚNITELNÁ BŘITOVÁ DESTIČKA SX

Oblouk 2,5 mm pro univerzální použití (ocel, frézovatelné ušlechtilé oceli).

Balení ks	Objednací číslo	Cena v Czk bez DPH	Cena v Czk s DPH
10	6 43 02 002 01 0	9.049,00	10.949,29



#### VYMĚNITELNÁ BŘITOVÁ DESTIČKA SX

Oblouk 2,5 mm pro neželezné kovy a měkké materiály (hliník, měď, plasty...).

Balení ks	Objednací číslo	Cena v Czk bez DPH	Cena v Czk s DPH
10	6 43 02 010 01 0	9.049,00	10.949,29



#### SVĚRACÍ ŠROUB SX

Pro výměnitelnou břitovou destičku SX.

Balení ks	Objednací číslo	Cena v Czk bez DPH	Cena v Czk s DPH
10	3 13 50 076 00 0	1.213,00	1.467,73



#### VODICÍ VÁLEČEK

Ø 19,80 mm pro zkosenou hranu 45° a oblouk 1,2 mm. Pro 16násobné použití břitové destičky na oblouky jsou nutné oba vodící válečky (malý i velký průměr), aby bylo možné použít dva břity na oblouky pro každou hranu (8x).

Objednací číslo	Cena v Czk bez DPH	Cena v Czk s DPH
6 43 03 006 01 0	2.760,00	3.339,60



#### VODICÍ VÁLEČEK

Ø 26,10 mm pro zkosenou hranu 45° a oblouk 1,2 mm. Pro 16násobné použití břitové destičky na oblouky jsou nutné oba vodící válečky (malý i velký průměr), aby bylo možné použít dva břity na oblouky pro každou hranu (8x).

Objednací číslo	Cena v Czk bez DPH	Cena v Czk s DPH
6 43 03 007 01 0	4.257,00	5.150,97



#### VODICÍ VÁLEČEK

Ø 21,69 mm pro zkosenou hranu 45° a oblouk 2,5 mm.

Objednací číslo	Cena v Czk bez DPH	Cena v Czk s DPH
6 43 03 001 01 0	2.760,00	3.339,60

### PŘÍSLUŠENSTVÍ KFH 17-8 R



#### FRÉZA

Třínožová řezačka pro zkosenou hranu 30°.

Objednací číslo	Cena v Czk bez DPH	Cena v Czk s DPH
6 43 01 002 01 0	11.077,00	13.403,17



#### FRÉZA

Třínožová řezačka pro zkosenou hranu 45° a oblouk.

Objednací číslo	Cena v Czk bez DPH	Cena v Czk s DPH
6 43 01 001 01 0	11.077,00	13.403,17



#### FRÉZA

Třínožová řezačka pro zkosenou hranu 60°.

Objednací číslo	Cena v Czk bez DPH	Cena v Czk s DPH
6 43 01 007 01 0	11.077,00	13.403,17

### PŘÍSLUŠENSTVÍ KFH 17-15 R



#### FRÉZA

3 x dvounožová řezačka pro zkosenou hranu 30°.

Objednací číslo	Cena v Czk bez DPH	Cena v Czk s DPH
6 43 01 004 01 0	16.133,00	19.520,93



#### FRÉZA

3 x dvounožová řezačka pro zkosenou hranu 45° a oblouk.

Objednací číslo	Cena v Czk bez DPH	Cena v Czk s DPH
6 43 01 003 01 0	16.133,00	19.520,93



#### FRÉZA

3 x dvounožová řezačka pro zkosenou hranu 60°.

Objednací číslo	Cena v Czk bez DPH	Cena v Czk s DPH
6 43 01 008 01 0	16.133,00	19.520,93

### PŘÍSLUŠENSTVÍ KFH 17-8 R, KFH 17-15 R



#### VYMĚNITELNÁ BŘITOVÁ DESTIČKA KX

Zkosení pro vysokopevnostní oceli, jemnozrnné oceli, speciální oceli.

Balení ks	Objednací číslo	Cena v Czk bez DPH	Cena v Czk s DPH
10	6 43 02 011 01 0	9.614,00	11.632,94

Startovací sady akumulátorů na straně 276.





## 6 FRÉZY NA TRUBKY

### Frézy na trubky FEIN –

hospodárné opracování trubek s vysokým řezným výkonem.

V oblasti techniky dělení trubek jsou trubkové frézy FEIN po celém světě pojmem. Jejich oblast použití sahá od zkracování před pokládáním až po oddělování již položených trubek. Trubkové frézy FEIN přesvědčí svojí robustní kvalitou a vysokou hospodárností. Jsou ideální pro obrábění

litinových nebo ocelových trubek pro olejovody, plynovody a vodovody, které se používají například u velkých potrubí, veřejných rozvodných sítí, elektráren a technických zařízení a také ve výrobě nádrží. Optimalizovaná technika zajišťují vysoký řezný výkon.

### Osvědčená technika pro dokonalé výsledky.

Právě za těžkých podmínek systém ukáže svou způsobilost, např. při prasknutí trubky.

Tak z přizpůsobení různým trubním materiálům na základě výběru správného odstupňování převodů vyplývají ideální rychlosti řezu a posuvu.

Tím je možné hospodárné nasazení nástrojů z vysoce výkonné řezné oceli a tvrdokovu.

### Přehled výhod:

- + Robustní konstrukce stroje, výkonné motory a vysoce kvalitní materiály dokonale vhodné pro použití v extrémních podmínkách.
- + Použití elektrických trubkových fréz je možné také za velmi vysokých záporných teplot.
- + Elektrické trubkové frézy s dopředným a zpětným chodem (zpětný chod jen v provozu bez zatížení).
- + Flexibilně použitelné pro trubky s průměry od 250 mm do 3 000 mm.
- + Tvarové a dělicí řezy tvarovou frézou nebo pilovým listem.
- + Přesná stopa a přesný řez díky systému se dvěma řetězy, nastavitelná stopa a dvojitě napětí řetězu.
- + Konce trubek bez trhlin pro dokonalé výsledky při svařování. Důvod: dokonalý výsledek při frézování a řezání díky vysokému úběrovému výkonu, vysoké kvalitě nářadí a bez posouvání řezu.
- + Jednoduchá montáž díky optimalizované manipulaci.
- + K dodání ve dvou převodových variantách: Různé stupně posuvu a otáček zaručují materiálově vyváženou řeznou rychlost pro různé materiály (doporučení: ocelová trubka – nízká řezná rychlost, litinová trubka – vysoká řezná rychlost).
- + Přesná a bezpečná práce díky vypínacímu a odpojitelnému posuvu (frézy na trubky RSG/RDG 1 500).
- + Odpojení stroje pomocí kluzné spojky a tím také ochrana stroje při přetížení převodovky.
- + Rozsáhlý sortiment FEIN.





## Přehled strojů



### Elektrické trubkové frézy FEIN:

Třída ochrany I. krytí IP X4.

Ve spojení s kombinací spínacího zařízení:

- + Bezpečnost díky automatickému zablokování samočinného rozběhu.
  - + Přepětová ochrana pro třífázový motor.
- Vyrobeno a testováno podle EN 62841.

#### **PROVEDENÍ RSG:**

- + Pro univerzální použití.
- + Třífázový motor chráněný proti explozi a vlhkosti.

#### **PROVEDENÍ RSG EX:**

- + Mimořádné vhodné pro řezy do olejovodů a plynovodů bez přepravovaného materiálu.
- + Třífázový motor chráněný proti explozi a vlhkosti s přídatným vypínačem chráněným proti explozi.

### FEIN pneumatické trubkové frézy:

#### **PROVEDENÍ RDG:**

- + Ochrana pro práci na vodovodech, olejovodech a plynovodech bez přepravovaného materiálu pomocí pneumického pohonu.
- + Vhodné pro použití v oblasti dopravy pitné vody.
- + Hnací části motoru v nerezovém provedení.
- + Lamely pneumického motoru jsou chráněny proti bobtnání.
- + Je možný dokonce krátkodobý chod na sucho.

**RÁDI VÁM POSKYTNEME PODPORU FORMOU TECHNICKÉHO PORADENSTVÍ.**

# SYSTÉM FEIN VersaMAG





**FEIN VersaMAG 190**

Kompaktní a výkonný permanentní magnet se svěrákem pro upínání různých součástí na magnetické povrchy bez náradí.



**PŘÍSLUŠENSTVÍ 191**

Praktické a univerzálně použitelné příslušenství. A ještě další výhoda: možnosti rozšíření magnetické upínací síly u FEIN jsou téměř nevyčerpatelné.



Nový systém FEIN VersaMAG.

# UPÍNACÍ SÍLA ZÍSKÁVÁ MOBILITU.

Nový systém FEIN VersaMAG přináší do světa upínání nový rozměr flexibility. Výkonný permanentní magnet tvoří základ systému FEIN VersaMAG.

Díky němu již svěráky nejsou vázány na pracovní stůl, ale lze je použít přesně tam, kde rychlé upnutí dříve představovalo velký problém: Na stavbách a v dílnách, na vertikálních plochách – a především v situacích, kdy „je třeba něco rychle udělat“.

Jednoduše. Mobilně. Flexibilně. A dokonalé řešení, díky němuž již nemusíme volit mezi pevným uchycením a rychlým úspěchem.

**VERSAMAG**  
SYSTEM

### **FLEXIBILNÍ.**

Flexibilní a rychlé použití na nejrůznějších místech díky magnetu.

### **SEDÍ. PASUJE. NEVIKLÁ SE.**

Precizní ustavení magnetického svěráku pomocí 30% předmagnetizace.



### **NEBEZPEČÍ**

Pracovník obrábí materiál rychle v ruce.



### **NEFLEXIBILNÍ**

Svěrák je pevně zabudovaný a blokuje plochu na pracovním stole.



### **ZTRÁTA ČASU**

Svěrák je většinou tam, kde není potřeba.



**Systém FEIN VersaMAG:**  
Zajišťuje pevné upnutí.  
Kdykoli a kdekoli.

**Pokračujeme ...**

Systém FEIN VersaMAG se neustále rozšiřuje o další příslušenství. Výkonný permanentní magnet tvoří základ modulárního upínacího systému.



**ŘEŠÍ PROBLÉMY.**

Bezpečná a čistá práce přímo na stavbách a v dílnách. Díky systému VersaMAG se snižuje počet pracovních úrazů.

**PRODUKTIVITA.**

Přizpůsobí se každému pracovišti. Práce zaměřená na výsledek.



**MODULÁRNÍ.**

Rozšiřitelný upínací systém pro každou výzvu.

**DRŽÍ. JEDNODUŠE. PEVNĚ.**

Díky inovativnímu dvourotorovému systému s přídržnou silou až 7 800 N (od 12 mm) pro bezpečné upnutí na všech magnetických površích, i v oblasti tenkého plechu.

## VAŠE PŘIDANÁ HODNOTA



**MINIMALIZUJE SE RIZIKO ZRANĚNÍ!**

Bezpečné a jednoduché upínání dílů. Minimalizují se pracovní úrazy.



**ÚSPORA ČASU!**

Mobilní a flexibilní použití umožňuje měnit materiály přímo na místě.



**ZVÝŠENÍ PRODUKTIVITY!**

Díky systému VersaMAG se zkracuje doba na přípravu.



**JEDNODUCHÁ OBSLUHA!**

Díky jednoduchému principu upínání věnuje pracovník více pozornosti zajištění obrobku.



**KVALITA!**

Obrobky jsou vždy a všude pevně uchyceny. Kdykoliv lze profesionálně obrábět.



**INDIVIDUÁLNÍ SYSTÉM PRACOVNÍCH STANIC**

Kompatibilní příslušenství pro široké možnosti použití.

7

## 7 FEIN VersaMAG

### VersaMAG



#### DODÁVKA

1 permanentní magnet, 1 montážní deska, 1 pás

**Příslušenství viz. Strana 191**

Výkonný permanentní magnet tvoří základ systému FEIN VersaMAG. S integrovanou montážní deskou je permanentní magnet základem úspěchu při každém použití.

Přidrzná síla magnetu	N	7 800
Rozměry magnetického podstavce	mm	212 x 70
Hmotnost dle EPTA	kg	3,75

<b>Objednáací číslo</b>	<b>3 21 72 050 02 0</b>
EAN	4014586461311
<b>Cena v CzK bez DPH [PK01]</b>	<b>8.189,00</b>
Cena v CzK s DPH [PK01]	9.908,69

#### PŘEDNOSTI FEIN

- + Mobilní, flexibilní a rychle použitelná. Díky kompaktní konstrukci a extra úzkému permanentnímu magnetu se přizpůsobí každému pracovišti.
- + Optimalizuje každé pracoviště: Čistá a bezpečná práce s mnoha různými možnostmi použití.
- + Modulární systém: Jedinečný modulární systém zajišťuje bezpečné držení v nejrůznějších pracovních situacích a lze jej průběžně rozšiřovat pomocí vhodného příslušenství.
- + Díky inovativnímu dvourotorovému systému s přídržnou silou až 7800 N pro bezpečné upnutí na všech magnetických površích, dokonce v oblasti tenkého plechu (od tloušťky 4 mm).
- + Upínání v úzkých prostorech nebo na svislých plochách? Díky kompaktní konstrukci a extra úzkému permanentnímu magnetu žádný problém.
- + Přesné směřování permanentního magnetu pomocí 30 % předmagnetizace.

### SADA SVĚRÁKU FEIN VersaMAG



#### DODÁVKA

1 permanentní magnet, 1 montážní deska, 1 svěrák, 1 klíč s vnitřním šestihranem 3 mm, 1 pás

**Příslušenství viz. Strana 191**

Kompaktní a výkonný permanentní magnet se svěrákem pro upínání různých součástí na magnetické povrchy bez nářadí.

Výška čelistí	mm	40
Rozpětí	mm	100
Přidrzná síla magnetu	N	7 800
Rozměry magnetického podstavce	mm	212 x 70
Hmotnost dle EPTA	kg	7,25

<b>Objednáací číslo</b>	<b>9 07 01 003 02 0</b>
EAN	4014586896564
<b>Cena v CzK bez DPH [PK01]</b>	<b>11.369,00</b>
Cena v CzK s DPH [PK01]	13.756,49

#### PŘEDNOSTI FEIN

- + Mobilní, flexibilní a rychle použitelná. Díky kompaktní konstrukci a extra úzkému permanentnímu magnetu se přizpůsobí každému pracovišti.
- + Optimalizuje každé pracoviště: Čistá a bezpečná práce s mnoha různými možnostmi použití.
- + Modulární systém: Jedinečný modulární systém zajišťuje bezpečné držení v nejrůznějších pracovních situacích a lze jej průběžně rozšiřovat pomocí vhodného příslušenství.
- + Svěrák má rozsah upnutí 108 mm a šířku čelistí 100 mm.
- + Výměnné upínací čelisti v různých výškách k upnutí větších materiálů jako plechy a trubky.
- + Díky inovativnímu dvourotorovému systému s přídržnou silou až 7800 N pro bezpečné upnutí na všech magnetických površích, dokonce v oblasti tenkého plechu (od tloušťky 4 mm).
- + Upínání v úzkých prostorech nebo na svislých plochách? Díky kompaktní konstrukci a extra úzkému permanentnímu magnetu žádný problém.
- + Přesné směřování permanentního magnetu pomocí 30 % předmagnetizace.
- + Bezpečné upínání dílů pro další obrábění různými elektrickými nářadím, např. úhlovými bruskami, vrtacími šroubováky, pilami, nářadím MULTIMASTER atd.

### SADA FEIN VersaMAG JÁDROVÉ VRTÁNÍ S MK3



#### DODÁVKA

1 permanentní magnet, 1 montážní deska, 1 svěrák, 1 klíč s vnitřním šestihranem 3 mm, 1 pás, 1 sada jádrových vrtáků Best of (6x jádrový vrták z vysoce výkonné řezné oceli Ø 12, 14, 16, 18, 20, 22 mm), 2 středící kolíky 100 mm, 1 čerpadlo chladicí kapaliny, 1 upínací stopka Weldon 3/4 in MK3 (Ø 12 - 65 mm), 1 plastový kufřík na nářadí (L-BOXX 238)

**Příslušenství viz. Strana 191**

Sada jádrových vrtáků FEIN VersaMAG je perfektní kombinací nejrychlejšího výsledku jádrového vrtání a flexibilního beznástrojového upínání pomocí svěraku FEIN VersaMAG. Perfektně vhodný pro práci na stolních/stojanových vrtačkách.

Výška čelistí	mm	40
Rozpětí	mm	100
Přidrzná síla magnetu	N	7 800
Rozměry magnetického podstavce	mm	212 x 70
Hmotnost dle EPTA	kg	12,85

<b>Objednáací číslo</b>	<b>9 07 01 007 00 0</b>
EAN	4014586899749
<b>Cena v CzK bez DPH [PK01]</b>	<b>21.174,00</b>
Cena v CzK s DPH [PK01]	25.620,54

#### PŘEDNOSTI FEIN

- + Sada pro jádrové vrtání: Vrtání velkých otvorů snadno a rychle. Časová úspora až 40 % oproti konvenčnímu spirálovému vrtání. V kombinaci se svěrákem FEIN VersaMAG lze materiály na stolní/stojanové vrtačky upínat flexibilně, intuitivně a bez nářadí.
- + Mobilní, flexibilní a rychle použitelná. Díky kompaktní konstrukci a extra úzkému permanentnímu magnetu se přizpůsobí každému pracovišti.
- + Optimalizuje každé pracoviště: Čistá a bezpečná práce s mnoha různými možnostmi použití.
- + Modulární systém: Jedinečný modulární systém zajišťuje bezpečné držení v nejrůznějších pracovních situacích a lze jej průběžně rozšiřovat pomocí vhodného příslušenství.
- + Přesné směřování permanentního magnetu pomocí 30 % předmagnetizace.
- + Svěrák má rozsah upnutí 108 mm a šířku čelistí 100 mm.
- Systém kufříků L-BOXX:** Přehledné, uspořádané a bezpečné uložení. Díky vložce pro drobné díly má veškeré příslušenství své místo. Kufříky L-BOXX lze navíc snadno spojovat a stohovat.



## VŠEOBECNÉ PŘÍSLUŠENSTVÍ

**SVAŘOVACÍ DESKA Ø 16 MM (FEIN VersaMAG)**

Svařovací deska s dlouhou životností s průměrem otvoru 16 mm na 250 x 250 mm. Vysoká ochrana povrchu díky plazmování a s prefabrikovaným rozmístěním vrtaných otvorů pro prvky Demmeler a Siegmund.

Objednací číslo	Cena v CzK bez DPH	Cena v CzK s DPH
9 07 01 005 02 0	5.537,00	6.699,77

**VYŠŠÍ ČELISTI 60 MM (VersaMAG)**

Skvělé pro obrábění větších plochých a kruhových materiálů do průměru až 100 mm.

Objednací číslo	Cena v CzK bez DPH	Cena v CzK s DPH
3 24 22 420 01 0	1.085,00	1.312,85

**SVĚRÁK (FEIN VersaMAG)**

Mobilní svěrák lze obrátem ruky namontovat na permanentní magnet FEIN VersaMAG a přináší tak do světa upínací síly zcela nový rozměr flexibility.

Objednací číslo	Cena v CzK bez DPH	Cena v CzK s DPH
9 07 01 003 01 0	4.869,00	5.891,49

# MOKRÝ/ SUCHÝ VYSAVAČ





### AKUMULÁTOROVÝ 194 MOKRÝ/SUCHÝ VYSAVAČ

Lehký a kompaktní akumulátorový odsavač prachu třídy prašnosti L s vysokým sacím výkonem pro mobilní použití.



### MOKRÝ/SUCHÝ 196 VYSAVAČ

Pro čisté výsledky a pracovní prostředí šetřící zdraví.



## 8 AKUMULÁTOROVÝ MOKRÝ/SUCHÝ VYSAVAČ

### ASBS 18-10 AS



Lehký a kompaktní akumulátorový odsávač prachu třídy prašnosti L s vysokým sacím výkonem pro mobilní použití.

Napětí akumulátoru	V	18
Kompatibilita akumulátoru		Lithium-iontový / ProCORE lithium-iontový
Rozhraní akumulátoru		18 V AMPShare
Objem zásobníku	l	10
Hmotnost bez akumulátoru	kg	4,70

<b>Objednací číslo</b>	<b>9 26 04 203 01 0</b>
EAN	4014586895734
<b>Cena v CzK bez DPH [PK01]</b>	<b>4.619,00</b>
Cena v CzK s DPH [PK01]	5.588,99

#### PŘEDNOSTI FEIN

- + Rotující proud vzduchu zajišťuje silný, nepřerušovaný sací výkon, a tím i nízkou prašnost a čisté pracovní prostředí.
- + Různé díly příslušenství a možnost práce bez prachového sáčku umožňují použití na mokro i na sucho a pomáhají dosáhnout dokonalého výsledku práce.
- + Kompaktní konstrukce a nízká hmotnost usnadňují přepravu stroje, a proto je vhodný pro použití v širokém spektru pracovních prostředí.
- + Kompatibilní s 18 V akumulátory AMPShare / Bosch Professional.

#### DODÁVKA

1 adaptér na nástroje, 1 podlahová tryska, 1 tryska na štěrbinu, 1 hadice, 1 rozvodná trubka, 1 třídicí sada sacích trubíc, 1 plochý skládaný filtr PES, 1 čtyřdílná sada koleček

**Příslušenství viz. Strana 195**

**Startovací sady akumulátorů na straně 276.**



## VŠEOBECNÉ PŘÍSLUŠENSTVÍ

**ADAPTÉR NA NÁSTROJE**

Adaptér na nástroje s regulací sacího výkonu pro hadici  
Ø 35 mm, přípojka pro elektrické nářadí Ø 27 mm.

Objednací číslo	Cena v CzK bez DPH	Cena v CzK s DPH
3 13 24 000 18 7	262,00	317,02

**SACÍ HADICE**

Sací hadice o délce 1,6 m pro připojení k akumulátorovému  
odsávači prachu ASBS 18-10.

Objednací číslo	Cena v CzK bez DPH	Cena v CzK s DPH
3 13 24 000 18 8	929,00	1.124,09

**TVAROVKA**

Koleno sací trubice pro připojení k sací hadici akumulátorového  
odsávače prachu ASBS 18-10.

Objednací číslo	Cena v CzK bez DPH	Cena v CzK s DPH
3 13 24 000 18 9	175,00	211,75

**SACÍ TRUBKA**

Třídílná sada sacích trubek pro použití s akumulátorovým  
odsávačem prachu ASBS 18-10.

Objednací číslo	Cena v CzK bez DPH	Cena v CzK s DPH
3 13 24 000 19 0	465,00	562,65

**TRYSKA NA ŠTERBINY**

Úzká hubice pro těžko přístupná místa, ideální pro rohy  
a drážky.

Objednací číslo	Cena v CzK bez DPH	Cena v CzK s DPH
3 13 24 000 19 1	203,00	245,63

**SKLÁDANÝ FILTR**

Filtr pro akumulátorový odsávač prachu ASBS 18-10.

Objednací číslo	Cena v CzK bez DPH	Cena v CzK s DPH
3 13 24 000 19 2	843,00	1.020,03

**PODLAHOVÁ TRYSKA**

Podlahová tryska pro rovnoměrné vysávání podlahových  
ploch.

Objednací číslo	Cena v CzK bez DPH	Cena v CzK s DPH
3 13 24 000 19 3	406,00	491,26

**SADA KOLEČEK**

Čtyřdílná sada koleček pro akumulátorový odsávač prachu  
ASBS 18-10.

Objednací číslo	Cena v CzK bez DPH	Cena v CzK s DPH
3 13 24 000 19 4	348,00	421,08

Startovací sady akumulátorů na straně 276.

## 8 MOKRÝ/SUCHÝ VYSAVAČ



### FEIN DUSTEX 35 MX AC

Výkonný, profesionální mokrý/suchý vysavač třídy prachu M s plně automatickým čištěním filtru k upevnění různých sad kufrů včetně rozsáhlého příslušenství.

### FEIN DUSTEX 35 MX

Výkonný, profesionální mokrý/suchý vysavač třídy prachu M k upevnění různých sad kufrů včetně rozsáhlého příslušenství.

### FEIN DUSTEX 35 LX AC

Výkonný, profesionální mokrý/suchý vysavač třídy prachu L s plně automatickým čištěním filtru k upevnění různých sad kufrů včetně rozsáhlého příslušenství.

### FEIN DUSTEX 35 LX

Výkonný, profesionální mokrý/suchý vysavač třídy prachu L k upevnění různých sad kufrů včetně rozsáhlého příslušenství.

STRANA		198	198	199	199
Automatika start/stop		•	•	•	•
Soft start		•	•	•	•
Automatické čištění filtru		•		•	
Antistatická funkce		•	•	o	o
Odkládací místo na kufr		•	•	•	•
Třída prachu		M	M	L	L
Maximální příkon	W	1 380	1 380	1 380	1 380
Množství vzduchu	l/min	4 320	4 320	4 320	4 320
Max. podtlak	hPa	254	254	254	254
Objem zásobníku	l	35	35	35	35
Kabel se zástrčkou	m	7,5	7,5	7,5	7,5
Hmotnost dle EPTA	kg	14,10	13,50	14,10	13,50

o volitelně • obsaženo

**SADA FEIN DUSTEX 35 L**

Výkonný mokrý i suchý vysavač s možností připojení elektrického nářadí při práci v dílně a na montáži s rozsáhlou sadou příslušenství.

**FEIN DUSTEX 35 L**

Výkonný mokrý a suchý odsavač pro připojení elektrického nářadí při použití v dílně a při montáži.

**SADA FEIN DUSTEX 25 L**

Kompaktní, výkonný mokrý i suchý vysavač s možností připojení elektrického nářadí při práci v dílně a na montáži s rozsáhlou sadou příslušenství.

**FEIN DUSTEX 25 L**

Kompaktní, výkonný mokrý i suchý vysavač s možností připojení elektrického nářadí při práci v dílně a na montáži.

	200	200	201	201
	•	•	•	•
	•	•	•	•
	o	o	o	o
	L	L	L	L
	1 380	1 380	1 380	1 380
	4 320	4 320	4 320	4 320
	253	253	253	253
	32	32	22	22
	7,5	7,5	7,5	7,5
	9,00	9,00	8,00	8,00

## 8 MOKRÝ/SUCHÝ VYSAVAČ

### FEIN DUSTEX 35 MX AC

Výkonný, profesionální mokrý/suchý vysavač třídy prachu M s plně automatickým čištěním filtru k upevnění různých sad kufrů včetně rozsáhlého příslušenství.



Maximální příkon	W	1 380
Množství vzduchu	l/min	4 320
Max. podtlak	hPa	254
Objem zásobníku	l	35
Kabel se zástrčkou	m	7,5
Hladina akustického tlaku	dB	67
Hmotnost dle EPTA	kg	14,10

<b>Objednací číslo</b>	<b>9 20 32 060 00 0</b>
EAN	4014586883069
<b>Cena v CzK bez DPH [PK01]</b>	<b>22.128,00</b>
Cena v CzK s DPH [PK01]	26.774,88

#### PŘEDNOSTI FEIN

- + Přípustný k zachycování zdraví škodlivého prachu třídy M.
- + Kufrů na nářadí různých systémů mohou být jednoduše odloženy a upevněny k hlavě vysavače.
- + Plně automatické čištění filtru (AC) pro práci bez přerušování díky delší životnosti plochého skládaného filtru.
- + Ergonomický transport celé jednotky skládající se z elektrického nářadí a vysavače díky posuvné rukojeti, upevnění kufrů a příslušenství.
- + Spolehlivé nasávání různých druhů nečistot, od kapalin až k jemnému prachu.
- + S plochým skládaným filtrem PES a elektronickým vypnutím pro vynikající vlastnosti mokrého odsávání.
- + Zásuvka s automatickým spuštěním a odloženým sepnutím pro ochranu před proudovými špičkami.
- + Plynulá regulace sací síly vysavače.
- + Síťový kabel 7,5 m a sací hadice 4 m zajišťují velký pracovní rozsah.
- + Antistatická funkce proti statickému nabití při práci – elektrostatický odvod.

#### DODÁVKA

1 posuvná rukojeť, 1 plochý skládaný filtr PES, 1 pytel na odpadky, 1 sací hadice ES 4 m, Ø 35 mm, 1 objímka nástroje s regulací sací síly, 1 stupňová objímka, 2 sací trubky (kovové provedení), 1 kombinovaná hubice s výměnnými nástavci, 1 hubice na spáry, 1 sací kartáč, 1 tvarovka

**Příslušenství viz. Strana 202**

### FEIN DUSTEX 35 MX

Výkonný, profesionální mokrý/suchý vysavač třídy prachu M k upevnění různých sad kufrů včetně rozsáhlého příslušenství.



Maximální příkon	W	1 380
Množství vzduchu	l/min	4 320
Max. podtlak	hPa	254
Objem zásobníku	l	35
Kabel se zástrčkou	m	7,5
Hladina akustického tlaku	dB	67
Hmotnost dle EPTA	kg	13,50

<b>Objednací číslo</b>	<b>9 20 31 060 00 0</b>
EAN	4014586883052
<b>Cena v CzK bez DPH [PK01]</b>	<b>19.358,00</b>
Cena v CzK s DPH [PK01]	23.423,18

#### PŘEDNOSTI FEIN

- + Přípustný k zachycování zdraví škodlivého prachu třídy M.
- + Kufrů na nářadí různých systémů mohou být jednoduše odloženy a upevněny k hlavě vysavače.
- + Ergonomický transport celé jednotky skládající se z elektrického nářadí a vysavače díky posuvné rukojeti, upevnění kufrů a příslušenství.
- + Spolehlivé nasávání různých druhů nečistot, od kapalin až k jemnému prachu.
- + S plochým skládaným filtrem PES a elektronickým vypnutím pro vynikající vlastnosti mokrého odsávání.
- + Zásuvka s automatickým spuštěním a odloženým sepnutím pro ochranu před proudovými špičkami.
- + Plynulá regulace sací síly vysavače.
- + Síťový kabel 7,5 m a sací hadice 4 m zajišťují velký pracovní rozsah.
- + Antistatická funkce proti statickému nabití při práci – elektrostatický odvod.

#### DODÁVKA

1 posuvná rukojeť, 1 plochý skládaný filtr PES, 1 vak s filtrem z netkané textilie Premium, 1 sací hadice ES 4 m, Ø 35 mm, 1 objímka nástroje s regulací sací síly, 1 stupňová objímka, 2 sací trubky (kovové provedení), 1 kombinovaná hubice s výměnnými nástavci, 1 hubice na spáry, 1 sací kartáč, 1 tvarovka

**Příslušenství viz. Strana 202**



## FEIN DUSTEX 35 LX AC

Výkonný, profesionální mokrý/suchý vysavač třídy prachu L s plně automatickým čištěním filtru k upevnění různých sad kufrů včetně rozsáhlého příslušenství.



Maximální příkon	W	1 380
Množství vzduchu	l/min	4 320
Max. podtlak	hPa	254
Objem zásobníku	l	35
Kabel se zástrčkou	m	7,5
Hladina akustického tlaku	dB	67
Hmotnost dle EPTA	kg	14,10

<b>Objednací číslo</b>	<b>9 20 30 060 00 0</b>
EAN	4014586882994
<b>Cena v Czk bez DPH [PK01]</b>	<b>17.972,00</b>
Cena v Czk s DPH [PK01]	21.746,12

## PŘEDNOSTI FEIN

- + Kufry na nářadí různých systémů mohou být jednoduše odloženy a upevněny k hlavě vysavače.
- + Ergonomický transport celé jednotky skládající se z elektrického nářadí a vysavače díky posuvné rukojeti, upevnění kufrů a příslušenství.
- + Plně automatické čištění filtru (AC) pro práci bez přerušování díky delší životnosti plochého skládaného filtru.
- + Spolehlivé nasávání různých druhů nečistot, od kapalin až k jemnému prachu.
- + Schválení pro prachovou třídu L.
- + S plochým skládaným filtrem PES a elektronickým vypnutím pro vynikající vlastnosti mokrého odsávání.
- + Zásuvka s automatickým spuštěním a odloženým sepnutím pro ochranu před proudovými špičkami.
- + Plynulá regulace sací síly vysavače.
- + Síťový kabel 7,5 m a sací hadice 4 m zajišťují velký pracovní rozsah.
- + Antistatická funkce proti statickému nabití při práci – elektrostatický odvod pomocí volitelně dostupných sacích hadic 3 13 45 120 01 0.

## DODÁVKA

1 posuvná rukojeť, 1 plochý skládaný filtr PES, 1 pytel na odpadky, 1 sací hadice 4 m, Ø 35 mm, 1 objímka nástroje s regulací sací síly, 1 stupňová objímka, 2 sací trubky (kovové provedení), 1 kombinovaná hubice s výměnnými nástavci, 1 hubice na spáry, 1 sací kartáč, 1 tvarovka

**Příslušenství viz. Strana 202**

## FEIN DUSTEX 35 LX

Výkonný, profesionální mokrý/suchý vysavač třídy prachu L k upevnění různých sad kufrů včetně rozsáhlého příslušenství.



Maximální příkon	W	1 380
Množství vzduchu	l/min	4 320
Max. podtlak	hPa	254
Objem zásobníku	l	35
Kabel se zástrčkou	m	7,5
Hladina akustického tlaku	dB	67
Hmotnost dle EPTA	kg	13,50

<b>Objednací číslo</b>	<b>9 20 29 060 00 0</b>
EAN	4014586882956
<b>Cena v Czk bez DPH [PK01]</b>	<b>15.203,00</b>
Cena v Czk s DPH [PK01]	18.395,63

## PŘEDNOSTI FEIN

- + Kufry na nářadí různých systémů mohou být jednoduše odloženy a upevněny k hlavě vysavače.
- + Ergonomický transport celé jednotky skládající se z elektrického nářadí a vysavače díky posuvné rukojeti, upevnění kufrů a příslušenství.
- + Spolehlivé nasávání různých druhů nečistot, od kapalin až k jemnému prachu.
- + Schválení pro prachovou třídu L.
- + S plochým skládaným filtrem PES a elektronickým vypnutím pro vynikající vlastnosti mokrého odsávání.
- + Zásuvka s automatickým spuštěním a odloženým sepnutím pro ochranu před proudovými špičkami.
- + Plynulá regulace sací síly vysavače.
- + Síťový kabel 7,5 m a sací hadice 4 m zajišťují velký pracovní rozsah.
- + Antistatická funkce proti statickému nabití při práci – elektrostatický odvod pomocí volitelně dostupných sacích hadic 3 13 45 120 01 0.

## DODÁVKA

1 posuvná rukojeť, 1 plochý skládaný filtr PES, 1 vak s filtrem z netkané textilie Premium, 1 sací hadice 4 m, Ø 35 mm, 1 objímka nástroje s regulací sací síly, 1 stupňová objímka, 2 sací trubky (kovové provedení), 1 kombinovaná hubice s výměnnými nástavci, 1 hubice na spáry, 1 sací kartáč, 1 tvarovka

**Příslušenství viz. Strana 202**

## 8 MOKRÝ/SUCHÝ VYSAVAČ

**SADA FEIN DUSTEX 35 L** Výkonný mokrý i suchý vysavač s možností připojení elektrického nářadí při práci v dílně a na montáži s rozsáhlou sadou příslušenství.



### DODÁVKA

1 objímka nástroje s regulací sací síly, 1 kombinovaná hubice s výměnnými nástavci, 1 sací hadice 4 m, Ø 35 mm, 1 sací kartáč, 1 tvarovka, 2 sací trubky (kovové provedení), 1 tryska na štěrbinu, 1 Plochý skládaný filtr, 1 Vak s filtrem z netkané textilie

**Příslušenství viz. Strana 202**

Maximální příkon	W	1 380
Množství vzduchu	l/min	4 320
Max. podtlak	hPa	253
Objem zásobníku	l	32
Kabel se zástrčkou	m	7,5
Hmotnost dle EPTA	kg	9,00

<b>Objednávací číslo</b>	<b>9 20 36 060 00 0</b>
EAN	4014586891903
<b>Cena v CzK bez DPH [PK01]</b>	<b>11.326,00</b>
Cena v CzK s DPH [PK01]	13.704,46

### PŘEDNOSTI FEIN

- + Výkonná turbína pro objemový proud 70 l/s a podtlak 253 mbar.
- + Nízká hlasitost 67 dB (A).
- + Síťový kabel 7,5 m a sací hadice 4 m zajišťují velký pracovní rozsah.
- + Antistatická funkce proti statickému nabití při práci – elektrostatický odvod pomocí volitelně dostupných sacích hadic 3 13 45 120 01 0 a nástrojové spojky 3 13 45 300 01 0.
- + Velká, o 360° otočná kolečka pro optimální manipulovatelnost i v omezených prostorách.
- + Objímka nástroje s regulací sací síly pro jednoduché nastavení sacího výkonu.
- + Zásuvka s automatickým spuštěním a odloženým sepnutím pro ochranu před proudovými špičkami.
- + Praktická odkládací plocha s okrajem.
- + Schválení pro prachovou třídu L.

## FEIN DUSTEX 35 L

Výkonný mokrý a suchý odsavač pro připojení elektrického nářadí při použití v dílně a při montáži.



### DODÁVKA

1 sací hadice 4 m, Ø 35 mm, 1 objímka nástroje s regulací sací síly, 1 Vak s filtrem z netkané textilie, 1 Plochý skládaný filtr

**Příslušenství viz. Strana 202**

Maximální příkon	W	1 380
Množství vzduchu	l/min	4 320
Max. podtlak	hPa	253
Objem zásobníku	l	32
Kabel se zástrčkou	m	7,5
Hmotnost dle EPTA	kg	9,00

<b>Objednávací číslo</b>	<b>9 20 36 223 00 0</b>
EAN	4014586891941
<b>Cena v CzK bez DPH [PK01]</b>	<b>9.665,00</b>
Cena v CzK s DPH [PK01]	11.694,65

### PŘEDNOSTI FEIN

- + Výkonná turbína pro objemový proud 70 l/s a podtlak 253 mbar.
- + Nízká hlasitost 67 dB (A).
- + Síťový kabel 7,5 m a sací hadice 4 m zajišťují velký pracovní rozsah.
- + Antistatická funkce proti statickému nabití při práci – elektrostatický odvod pomocí volitelně dostupných sacích hadic 3 13 45 120 01 0 a nástrojové spojky 3 13 45 300 01 0.
- + Velká, o 360° otočná kolečka pro optimální manipulovatelnost i v omezených prostorách.
- + Zásuvka s automatickým spuštěním a odloženým sepnutím pro ochranu před proudovými špičkami.
- + Schválení pro prachovou třídu L.
- + Praktická odkládací plocha s okrajem.
- + Objímka nástroje s regulací sací síly pro jednoduché nastavení sacího výkonu.

**SADA FEIN DUSTEX 25 L** Kompaktní, výkonný mokrý i suchý vysavač s možností připojení elektrického nářadí při práci v dílně a na montáži s rozsáhlou sadou příslušenství.

**DODÁVKA**

1 sací hadice 4 m, Ø 35 mm,  
1 objímka nástroje s regulací sací síly,  
1 Vak s filtrem z netkané textilie,  
1 Plochý skládaný filtr, 2 sací trubky  
(kovové provedení), 1 kombinovaná  
hubice s výměnnými nástavci,  
1 tryska na štěrbinu, 1 sací kartáč,  
1 tvarovka

**Příslušenství viz. Strana 202**

Maximální příkon	W	1 380
Množství vzduchu	l/min	4 320
Max. podtlak	hPa	253
Objem zásobníku	l	22
Kabel se zástrčkou	m	7,5
Hmotnost dle EPTA	kg	8,00

<b>Objednací číslo</b>	<b>9 20 35 060 00 0</b>
EAN	4014586891828
<b>Cena v CzK bez DPH [PK01]</b>	<b>9.943,00</b>
Cena v CzK s DPH [PK01]	12.031,03

**PŘEDNOSTI FEIN**

- + Výkonná turbína pro objemový proud 70 l/s a podtlak 253 mbar.
- + Nízká hlasitost 67 dB (A).
- + Síťový kabel 7,5 m a sací hadice 4 m zajišťují velký pracovní rozsah.
- + Antistatická funkce proti statickému nabití při práci – elektrostatický odvod pomocí volitelně dostupných sacích hadic 3 13 45 120 01 0 a nástrojové spojky 3 13 45 300 01 0.
- + Velká, o 360° otočná kolečka pro optimální manipulovatelnost i v omezených prostorách.
- + Objímka nástroje s regulací sací síly pro jednoduché nastavení sacího výkonu.
- + Zásuvka s automatickým spuštěním a odloženým sepnutím pro ochranu před proudovými špičkami.
- + Praktická odkládací plocha s okrajem.
- + Schválení pro prachovou třídu L.

**FEIN DUSTEX 25 L**

Kompaktní, výkonný mokrý i suchý vysavač s možností připojení elektrického nářadí při práci v dílně a na montáži.

**DODÁVKA**

1 sací hadice 4 m, Ø 35 mm,  
1 objímka nástroje s regulací sací síly,  
1 Vak s filtrem z netkané textilie,  
1 Plochý skládaný filtr

**Příslušenství viz. Strana 202**

Maximální příkon	W	1 380
Množství vzduchu	l/min	4 320
Max. podtlak	hPa	253
Objem zásobníku	l	22
Kabel se zástrčkou	m	7,5
Hmotnost dle EPTA	kg	8,00

<b>Objednací číslo</b>	<b>9 20 35 223 00 0</b>
EAN	4014586891866
<b>Cena v CzK bez DPH [PK01]</b>	<b>8.281,00</b>
Cena v CzK s DPH [PK01]	10.020,01

**PŘEDNOSTI FEIN**

- + Výkonná turbína pro objemový proud 70 l/s a podtlak 253 mbar.
- + Nízká hlasitost 67 dB (A).
- + Síťový kabel 7,5 m a sací hadice 4 m zajišťují velký pracovní rozsah.
- + Antistatická funkce proti statickému nabití při práci – elektrostatický odvod pomocí volitelně dostupných sacích hadic 3 13 45 120 01 0 a nástrojové spojky 3 13 45 300 01 0.
- + Velká, o 360° otočná kolečka pro optimální manipulovatelnost i v omezených prostorách.
- + Objímka nástroje s regulací sací síly pro jednoduché nastavení sacího výkonu.
- + Zásuvka s automatickým spuštěním a odloženým sepnutím pro ochranu před proudovými špičkami.
- + Praktická odkládací plocha s okrajem.
- + Schválení pro prachovou třídu L.

## 8 MOKRÝ/SUCHÝ VYSAVAČ

### VŠEOBECNÉ PŘÍSLUŠENSTVÍ MOKRÝ/SUCHÝ VYSAVAČ



**PLOCHÝ SKLÁDANÝ FILTR**  
Celulóza, certifikace třídy prachu M

<b>Objednáací číslo</b>	<b>Cena v Czk bez DPH</b>	Cena v Czk s DPH
<b>3 13 45 012 01 0</b>	<b>966,00</b>	1.168,86



**PLOCHÝ SKLÁDANÝ FILTR**  
PES, certifikace třídy prachu M, kvalitnější filtr

<b>Objednáací číslo</b>	<b>Cena v Czk bez DPH</b>	Cena v Czk s DPH
<b>3 13 45 059 01 0</b>	<b>1.853,00</b>	2.242,13



**PLOCHÝ SKLÁDANÝ FILTR**  
HEPA

<b>Objednáací číslo</b>	<b>Cena v Czk bez DPH</b>	Cena v Czk s DPH
<b>3 13 45 060 01 0</b>	<b>2.949,00</b>	3.568,29



**SACÍ HADICE**

Ø mm	Délka m	Objednáací číslo	Cena v Czk bez DPH	Cena v Czk s DPH
27	4	<b>3 13 45 065 01 0</b>	<b>2.460,00</b>	2.976,60
35	4	<b>3 13 45 066 01 0</b>	<b>2.145,00</b>	2.595,45



**ANTISTATICKÁ SACÍ HADICE**  
Elektrostaticky vodící, oranžovo-černý.

Ø mm	Délka m	Objednáací číslo	Cena v Czk bez DPH	Cena v Czk s DPH
27	4	<b>3 13 45 121 01 0</b>	<b>4.881,00</b>	5.906,01
35	4	<b>3 13 45 120 01 0</b>	<b>5.635,00</b>	6.818,35



**PRODLUŽOVACÍ HADICE**

Ø mm	Délka m	Objednáací číslo	Cena v Czk bez DPH	Cena v Czk s DPH
27	2,5	<b>3 13 45 067 01 0</b>	<b>2.229,00</b>	2.697,09
35	2,5	<b>3 13 45 068 01 0</b>	<b>1.814,00</b>	2.194,94



**SADA PRO OPRAVU**  
vhodné pro sací hadici Ø 35 mm

<b>Objednáací číslo</b>	<b>Cena v Czk bez DPH</b>	Cena v Czk s DPH
<b>3 13 45 069 01 0</b>	<b>966,00</b>	1.168,86



**TVAROVKA**

<b>Objednáací číslo</b>	<b>Cena v Czk bez DPH</b>	Cena v Czk s DPH
<b>3 13 45 070 01 0</b>	<b>406,00</b>	491,26



**TVAROVKA**  
s otvorem falešného vzduchu.

<b>Objednáací číslo</b>	<b>Cena v Czk bez DPH</b>	Cena v Czk s DPH
<b>3 13 45 263 01 0</b>	<b>601,00</b>	727,21



**SACÍ TRUBKA**  
Kovové provedení, 2 kusové balení.

<b>Objednáací číslo</b>	<b>Cena v Czk bez DPH</b>	Cena v Czk s DPH
<b>3 13 45 071 01 0</b>	<b>966,00</b>	1.168,86



**PODLAHOVÁ TRYSKA**  
Přepínatelná, s kluznou plochou z ušlechtilé oceli a s obvodovými štětiniami. Použitelná pro tvrdé podlahy a textilní podlahové krytiny

<b>Objednáací číslo</b>	<b>Cena v Czk bez DPH</b>	Cena v Czk s DPH
<b>3 13 45 072 01 0</b>	<b>1.235,00</b>	1.494,35



**KOMBINOVANÁ TRYSKA**  
pro práci na mokro a na sucho s výměnnými nástavci, pryžovými manžetami a pásem kartáčů

<b>Objednáací číslo</b>	<b>Cena v Czk bez DPH</b>	Cena v Czk s DPH
<b>3 13 45 073 01 0</b>	<b>1.158,00</b>	1.401,18



**TRYSKA NA ŠTERBINY**

<b>Objednáací číslo</b>	<b>Cena v Czk bez DPH</b>	Cena v Czk s DPH
<b>3 13 45 074 01 0</b>	<b>192,00</b>	232,32



**POLŠTÁROVÁ TRYSKA**  
s pásem kartáčů

<b>Objednáací číslo</b>	<b>Cena v Czk bez DPH</b>	Cena v Czk s DPH
<b>3 13 45 075 01 0</b>	<b>295,00</b>	356,95



**SACÍ KARTÁČ**  
otočný, osazený přírodními štětiniami 70 x 45 mm

<b>Objednáací číslo</b>	<b>Cena v Czk bez DPH</b>	Cena v Czk s DPH
<b>3 13 45 076 01 0</b>	<b>367,00</b>	444,07



**SACÍ KARTÁČ**  
osazený přírodními štětiniami 120 x 45 mm

<b>Objednáací číslo</b>	<b>Cena v Czk bez DPH</b>	Cena v Czk s DPH
<b>3 13 45 077 01 0</b>	<b>648,00</b>	784,08



**ANTISTATICKÁ OBJÍMKA NÁSTROJE**  
Elektricky vodivý, s regulací sací síly, pro hadici Ø 35 mm, přípojka pro elektrické nářadí Ø 38 mm.

<b>Objednáací číslo</b>	<b>Cena v Czk bez DPH</b>	Cena v Czk s DPH
<b>3 13 45 123 01 0</b>	<b>943,00</b>	1.141,03



**ANTISTATICKÁ OBJÍMKA NÁSTROJE**  
Elektricky vodivý, s regulací sací síly, pro hadici Ø 35 mm, přípojka pro elektrické nářadí Ø 27 mm.

<b>Objednáací číslo</b>	<b>Cena v Czk bez DPH</b>	Cena v Czk s DPH
<b>3 13 45 300 01 0</b>	<b>868,00</b>	1.050,28



**STUPŇOVÁ OBJÍMKA**  
4. stupeň

<b>Objednáací číslo</b>	<b>Cena v Czk bez DPH</b>	Cena v Czk s DPH
<b>3 13 45 079 01 0</b>	<b>431,00</b>	521,51

**DRŽÁK KABELU**

k vedení kabelu na sací hadici, vhodný pro sací hadice  
Ø 27–35 mm

Balení ks	Objednací číslo	Cena v Czk bez DPH	Cena v Czk s DPH
5	<b>3 13 45 119 01 0</b>	<b>231,00</b>	279,51

**SADA PŘÍSLUŠENSTVÍ**

2 sací trubky (kovové provedení), 1 kombinovaná hubice  
s výměnnými nástavci, 1 hubice na spáry, 1 sací kartáč,  
1 tvarovka

Objednací číslo	Cena v Czk bez DPH	Cena v Czk s DPH
<b>3 13 45 071 02 0</b>	<b>2.610,00</b>	3.158,10

**SADA PŘÍSLUŠENSTVÍ**

1 sací hadice, 2 sací trubky (kovové provedení), 1 kombinovaná  
hubice s výměnnými nástavci, 1 hubice na spáry, 1 sací kartáč,  
1 tvarovka

Objednací číslo	Cena v Czk bez DPH	Cena v Czk s DPH
<b>3 13 45 133 02 0</b>	<b>2.777,00</b>	3.360,17

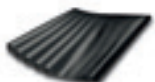
**PŘÍSLUŠENSTVÍ PRO DUSTEX 35 LX/MX****PYTEL NA ODPADKY**

Otevřené, doporučeno jen pro modely AC

Balení ks	Objednací číslo	Cena v Czk bez DPH	Cena v Czk s DPH
5	<b>3 13 45 063 01 0</b>	<b>1.091,00</b>	1.320,11

**VAK S FILTREM Z NETKANÉ TEXTILIE PREMIUM**

Rouno obzvláště silné a odolné vůči roztrhnutí, s dodatečně  
vzdušenými švy pro jemný abrazivní prach. 2-3 x vyšší kapaci-  
ta ve srovnání s papírovými filtračními sáčky.

Provedení	Balení ks	Objednací číslo	Cena v Czk bez DPH	Cena v Czk s DPH
Dustex 35 L	5	<b>3 13 45 251 01 0</b>	<b>1.619,00</b>	1.958,99

**PŘÍSLUŠENSTVÍ DUSTEX 35 L****VAK S FILTREM Z NETKANÉ TEXTILIE**

Rouno obzvláště odolné vůči roztrhnutí. 2-3 x vyšší kapacita ve  
srovnání s papírovými filtračními sáčky.

Provedení	Balení ks	Objednací číslo	Cena v Czk bez DPH	Cena v Czk s DPH
Dustex 35 L	5	<b>3 13 45 062 01 0</b>	<b>1.005,00</b>	1.216,05

**VAK S FILTREM Z NETKANÉ TEXTILIE PREMIUM**

Rouno obzvláště silné a odolné vůči roztrhnutí, s dodatečně  
vzdušenými švy pro jemný abrazivní prach. 2-3 x vyšší kapaci-  
ta ve srovnání s papírovými filtračními sáčky.

Provedení	Balení ks	Objednací číslo	Cena v Czk bez DPH	Cena v Czk s DPH
Dustex 35 L	5	<b>3 13 45 251 01 0</b>	<b>1.619,00</b>	1.958,99

**PERMANENTNÍ FILTR**

nahrazuje filtrační sáček z netkané textilie

Objednací číslo	Cena v Czk bez DPH	Cena v Czk s DPH
<b>3 13 45 064 01 0</b>	<b>1.889,00</b>	2.285,69

**HEPA FILTR**

Balení ks	Objednací číslo	Cena v Czk bez DPH	Cena v Czk s DPH
3	<b>3 13 45 130 01 0</b>	<b>3.331,00</b>	4.030,51

**PŘÍSLUŠENSTVÍ DUSTEX 25 L****VAK S FILTREM Z NETKANÉ TEXTILIE**

Rouno obzvláště odolné vůči roztrhnutí. 2-3 x vyšší kapacita ve  
srovnání s papírovými filtračními sáčky.

Provedení	Balení ks	Objednací číslo	Cena v Czk bez DPH	Cena v Czk s DPH
Dustex 25 L	5	<b>3 13 45 061 01 0</b>	<b>771,00</b>	932,91

**VAK S FILTREM Z NETKANÉ TEXTILIE PREMIUM**

Rouno obzvláště silné a odolné vůči roztrhnutí, s dodatečně  
vzdušenými švy pro jemný abrazivní prach. 2-3 x vyšší kapaci-  
ta ve srovnání s papírovými filtračními sáčky.

Provedení	Balení ks	Objednací číslo	Cena v Czk bez DPH	Cena v Czk s DPH
Dustex 25 L	5	<b>3 13 45 273 01 0</b>	<b>1.222,00</b>	1.478,62

**PERMANENTNÍ FILTR**

nahrazuje filtrační sáček z netkané textilie

Objednací číslo	Cena v Czk bez DPH	Cena v Czk s DPH
<b>3 13 45 064 01 0</b>	<b>1.889,00</b>	2.285,69

# KMITÁNÍ



**MULTIMASTER****210**

Univerzální systém pro  
výstavbu interiérů a renovaci.

**STARLOCK  
PŘÍSLUŠENSTVÍ****217****MULTIMASTER  
AUTOMOTIVE****230**

Nejvýkonnější systém pro  
údržbu motorových vozidel.

**MULTIMASTER  
NA OPRAVY SPÁR****237****12-HRANÉ  
PŘÍSLUŠENSTVÍ****241**

# NEJLEPŠÍ SYSTÉM. MULTIMASTER A PŘÍSLUŠENSTVÍ.

Zvolte model, který perfektně zvládne vaše nároky a úkoly. Zde najdete přehled nejdůležitějších vlastností a rozdílů.



Více informací o **akumulátorech a nabíječce** najdete na stranách 276 a 277.



## VAŠE PŘIDANÁ HODNOTA



### VÝKON

3 výkonnostní třídy, každá s přesvědčivým výkonem. Vždy vhodný pro vaše zcela individuální požadavky, v síťové verzi nebo ve verzi s akumulátorem. Plus rozsáhlý sortiment příslušenství na trhu.



### MANIPULACE

Optimální manipulace. Od rychlé výměny nástroje bez nářadí díky systémům QuickIN a Starlock až po vynikající ergonomii – usnadňujeme vám práci.



### BEZPEČNOST

Protivibrační systém, snížené hlukové emise a efektivní odstraňování prachu – FEIN MULTIMASTER zajišťuje maximální ochranu uživatele i při dlouhé době použití.





### MULTIMASTER 700

#### Náš nejlepší model pro nejnáročnější požadavky:

Náš nejlepší MultiTool pro nejrychlejší pracovní tempo při výstavbě a renovaci.

Akumulátor/sít

18 V  / 450 W

Powered by  **BOSCH**

2 x 2,0°

Protivibrační systém

StarlockMax



### MULTIMASTER 500

#### Nejlepší mezi oscilačním nářadím:

Výkonný MultiTool pro rychlé pracovní tempo při výstavbě a renovaci.

Akumulátor/sít

18 V  / 350 W

Powered by  **BOSCH**

2 x 1,7°

Protivibrační systém

StarlockPlus



### MULTIMASTER 300

#### Váš nejlepší základní model v profesionální třídě:

Efektivní MultiTool pro výstavbu a renovaci.

Sít

250 W

2 x 1,6°

–

StarlockPlus



Rozmanité použití díky více než 180 dílům příslušenství

Rozmanité použití díky asi 100 dílům příslušenství

Rozmanité použití díky asi 100 dílům příslušenství



#### HOSPODÁRNOST

Univerzálně použitelný nástroj pro všechny druhy práce místo mnoha různých speciálních nástrojů. Úplná flexibilita díky otevřené akumulátorové platformě pro různé systémy.



#### KOMPETENCE

Zužijte zkušenosti vynálezce. Již déle než 50 let důvěřují profesionálové po celém světě výkonu a spolehlivosti originálu.



#### SPOLEHLIVOST

„MADE IN GERMANY“. Všechny nástroje FEIN MULTIMASTER jsou dimenzovány pro nejnáročnější požadavky každodenního použití v průmyslu a řemeslné výrobě. To samozřejmě platí i pro program příslušenství FEIN.

# FEIN MULTIMASTER. 1 SYSTÉM – 1 000 MOŽNOSTÍ.



MULTIMASTER  
300



MULTIMASTER  
500



MULTIMASTER  
700

STARLOCK

→

**ŘEZÁNÍ**



E-Cut Standard  
HCS | **WOOD**



E-Cut Standard zahnutý  
HCS | **WOOD**

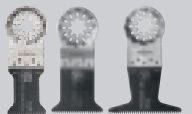

E-Cut Precision BIM  
HSS, BIM | **WOOD**

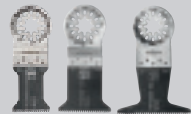

E-Cut Precision  
HCS | **WOOD**

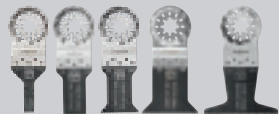

E-Cut Long-Life  
HSS, BIM | **WOOD & METAL**

**BROUŠENÍ & LEŠTĚNÍ**



Bez otvorů S otvory Ploché Korund, K 36-240 / zirkon, K 40-80



Kámen, K 40-80 Čištění Leštění

**ODDĚLOVÁNÍ A RAŠPLOVÁNÍ**

**ŘEZÁNÍ A ŠKRABÁNÍ**



TVRDOKOV DIA TVRDOKOV



STARLOCK PLUS

→

**ŘEZÁNÍ**



E-Cut Standard  
HCS | **WOOD**



E-Cut Precision BIM  
HSS, BIM | **WOOD**



E-Cut Precision  
HCS | **WOOD**



E-Cut Long-Life  
HSS, BIM | **WOOD & METAL**



E-Cut Universal  
HSS, BIM | **METAL & WOOD**



E-Cut Carbide PRO  
HM/TiN | **METAL**

**BROUŠENÍ**



S otvory Korund, K 40-240 Zirkon, K 40-80 K 500, 1 000 Leštění

**ODDĚLOVÁNÍ A RAŠPLOVÁNÍ**

**ŘEZÁNÍ A ŠKRABÁNÍ**



TVRDOKOV DIA TVRDOKOV



STARLOCK MAX

→

**ŘEZÁNÍ**



E-Cut Standard zahnutý  
HCS | **WOOD**

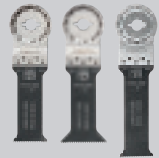

E-Cut Long-Life  
HSS, BIM | **WOOD & METAL**



E-Cut Carbide PRO  
HM/TiN | **METAL**



DIA | GFK / CFK

**ODDĚLOVÁNÍ A RAŠPLOVÁNÍ**

**ŘEZÁNÍ**



TVRDOKOV DIA DIA TVRDOKOV



**VYHLEDÁVAČ PŘÍSLUŠENSTVÍ FEIN MULTITOOL:**  
 VYHLEDEJTE SI ZCELA JEDNODUŠE ON-LINE VHDNÉ PŘÍSLUŠENSTVÍ PRO SVŮJ MULTITOOL A SVOJI  
 SPECIALIZOVANOU ČINNOST NA  
[HTTPS://FEIN.COM/CS\\_CZ/PRISLUSENSTVI/PRISLUSENSTVI-PRO-FEIN-MULTI-TOOL/](https://fein.com/cs_cz/prislusenstvi/prislusenstvi-pro-fein-multi-tool/)

208



E-Cut Universal  
HSS, BIM | **METAL & WOOD**



E-Cut Fine  
HSS, BIM | **METAL**



E-Cut Carbide PRO  
HM/TiN | **METAL**



PILOVÉ LISTY



HSS | **METAL & WOOD**



HSS, BIM | **METAL & WOOD**



Plstěná leštící deska



Měkká



K 240-500

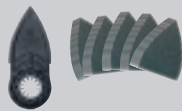

Korund, K 40-240



HSS, BIM | **METAL & WOOD**



HSS, BIM | **WOOD**

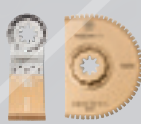

HM | **GFK / CFK**



DIA | **GFK / CFK**



S otvory

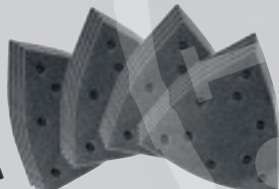

Korund, K 36-240

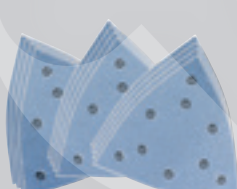

Zirkon, K 40-80



Korund, K 80-120



AMM 700 1.7 Q AS

**AUTOMOBILOVÝ PRŮMYSL**



MM 700 1.7 Q

**OPRAVY SPÁR**



**STARLOCK**  
**STARLOCK PLUS**  
**STARLOCK MAX**

## 9 MULTIMASTER

### AMM 700



### AMM 500



#### AKUMULÁTOROVÝ MULTIMASTER AMM 700 MAX TOP 4.0 AH AS

Náš nejlepší Multitool pro nejrychlejší postup práce při stavbě a renovaci s 60 díly příslušenství – k řezání dřeva, kovu, plastů, k oddělování dlaždic, řezání silikonových spár a koberců, odstraňování zbytků lepidla a lepidla na dlaždice.

#### AKUMULÁTOROVÝ MULTIMASTER AMM 700 MAX AS

Náš nejlepší akumulátorový Multitool pro nejrychlejší postup práce při stavbě a renovaci v provedení bez akumulátoru a nabíječky s bimetalovým pilovým listem na dřevo, kov a plasty.

#### AKUMULÁTOROVÝ MULTIMASTER AMM 500 PLUS TOP 4.0 AH AS

Výkonný akumulátorový Multitool pro rychlý postup práce (při stavbě a renovaci) s více než 30 díly příslušenství – k řezání do dřeva a kovu, broušení, oddělování dlaždic a dalším činnostem.

#### AKUMULÁTOROVÝ MULTIMASTER AMM 500 PLUS AS

Výkonný akumulátorový Multitool pro rychlý postup práce (při stavbě a renovaci) v provedení bez akumulátoru a nabíječky s bimetalovým pilovým listem na dřevo, kov a plasty.

STRANA		212	213	213	214
Mechanické rozhraní		•	•	•	•
Jmenovitý příkon	W				
Napětí akumulátoru	V	18	18	18	18
Kompatibilita akumulátoru		Lithium-iontový / ProCORE lithium-iontový	Lithium-iontový / ProCORE lithium-iontový	Lithium-iontový / ProCORE lithium-iontový	Lithium-iontový / ProCORE lithium-iontový
Rozhraní akumulátoru		18 V AMPShare	18 V AMPShare	18 V AMPShare	18 V AMPShare
Kmitání	min <sup>-1</sup>	10 000 - 19 500	10 000 - 19 500	11 000 - 18 500	11 000 - 18 500
Upnutí nástroje		StarlockMax	StarlockMax	StarlockPlus	StarlockPlus
Výměna nástroje		QuickIN	QuickIN	QuickIN	QuickIN
Amplituda		2 x 2,0°	2 x 2,0°	2 x 1,7°	2 x 1,7°
Hmotnost dle EPTA	kg				
Hmotnost bez akumulátoru	kg	1,10	1,10	1,30	1,30

- obsaženo

MM 700

MM 500

MM 300



MULTIMASTER MM 700 MAX TOP	MULTIMASTER MM 700 MAX	MULTIMASTER MM 500 PLUS TOP	MULTIMASTER MM 500 PLUS	MULTIMASTER MM 300 PLUS START
Náš nejlepší Multitool pro nejrychlejší postup práce při stavbě a renovaci s 60 díly příslušenství – k řezání dřeva, kovu, plastů, k oddělování dlaždic, řezání silikonových spár a koberců, odstraňování zbytků lepidla a lepidla na dlaždice.	Náš nejlepší Multitool pro nejrychlejší postup práce při stavbě a renovaci s bimetálovým pilovým listem na dřevo, kov a plasty.	Výkonný Multitool pro rychlý postup práce (při výstavbě a renovaci) s více než 30 díly příslušenství k řezání do dřeva a kovu, broušení, oddělování dlaždic a dalším činnostem.	Výkonný Multitool pro rychlý postup práce (při stavbě a renovaci) s bimetálovým pilovým listem na dřevo, kov a plasty.	Efektivní Multitool pro stavbu a renovaci se základní výbavou k řezání do dřeva, kovu, sádkartonu a plastů.
215	215	216	216	216
•	•			
450	450	350	350	250
10 000 - 19 500	10 000 - 19 500	10 000 - 19 500	10 000 - 19 500	11 000 - 20 000
StarlockMax	StarlockMax	StarlockPlus	StarlockPlus	StarlockPlus
QuickIN	QuickIN	QuickIN	QuickIN	QuickIN
2 x 2,0°	2 x 2,0°	2 x 1,7°	2 x 1,7°	2 x 1,6°
1,60	1,60	1,40	1,40	1,40

## 9 MULTIMASTER

### AKUMULÁTOROVÝ MULTIMASTER AMM 700 MAX TOP 4.0 AH AS



#### DODÁVKA

2 pilové listy E-Cut Standard curved (35 mm), 2 pilové listy E-Cut Standard curved (65 mm), 1 pilový list E-Cut Precision (35 mm), 1 pilový list E-Cut Precision (65 mm), 1 pilový list E-Cut Long-Life (10 mm), 2 pilové listy E-Cut Long-Life s dlouhou životností (35 mm), 1 pilový list E-Cut Long-Life (32 mm), 1 pilový list E-Cut Long-Life s dlouhou životností (42 mm), 1 pilový list E-Cut Carbide Pro (32 mm), 1 pilový list segmentovaný (Ø 85 mm), 1 segmentový pilový list s povlakem ze slinutého karbidu, 1 rašple ze slinutého karbidu (trojúhelníková), 1 stěrka, 1 nůž, tvar hříbu 6 390 31 28 01 2, 1 multifunkční nůž, 1 brusná deska děrovaná, po 10 brusných listech, s otvory (zrnitost 60, 80, 120, 180), 1 odsávací zařízení, 1 rychlonabíjecí přístroj GAL 1880 CV AS, 2 lithium-iontové akumulátory (18 V/4 Ah), 1 umělohmotný kufřík na nářadí (L-BOXX 136)

**Příslušenství viz. Strana 217**

**Startovací sady akumulátorů na straně 276.**

Náš nejlepší Multitool pro nejrychlejší postup práce při stavbě a renovaci s 60 díly příslušenství – k řezání dřeva, kovu, plastů, k oddělování dlaždic, řezání silikonových spár a koberců, odstraňování zbytků lepidla a lepidla na dlaždice.

Napětí akumulátoru	V	18
Kapacita akumulátoru	Ah	4
Kompatibilita akumulátoru		Lithium-iontové / ProCORE lithium-iontové
Rozhraní akumulátoru		18 V AMPShare
Kmitání	min <sup>-1</sup>	10 000 - 19 500
Upnutí nástroje		StarlockMax
Výměna nástroje		QuickIN
Amplituda		2 x 2,0°
Hmotnost bez akumulátoru	kg	1,10

<b>Objednávací číslo</b>	<b>7 129 36 61 00 0</b>
EAN	4014586895277
<b>Cena v CzK bez DPH [PK03]</b>	<b>14.284,00</b>
Cena v CzK s DPH [PK03]	17.283,64

#### PŘEDNOSTI FEIN

- + Antivibrační systém: trvale bezpečná a příjemná práce díky nízkým vibracím a vynikajícímu tlumení hluku.
- + Upnutí nástroje StarlockMax: rychlejší postup práce a vyšší přesnost díky 100 % přenosu síly beze ztrát.
- + QuickIN: výměna nástroje bez použití nářadí, díky patentovanému rychloupínacímu systému FEIN.
- + Díky upnutí nástroje StarlockMax máte přístup k cca 180 dílům příslušenství FEIN výkonnostních tříd Starlock, StarlockPlus a StarlockMax.
- + 18 V motor FEIN PowerDrive: mimořádně výkonný a téměř neopotřebitelný bezkartáčový motor s vysokým stupněm účinnosti a extrémní zatížitelností a dobou životnosti.
- + Tachogenerátor: konstantní otáčky i při zátěži a plynulá elektronická regulace otáček.
- + Kovové převody: vysoká schopnost zatížení a maximální životnost, jelikož části převodovky jsou vyrobeny z kovu.
- + Mechanické rozhraní: pro stacionární provoz v držáku stolního a vrtacího stojanu nebo k připevnění hloubkového dorazu.
- + Electronic Cell Protection (ECP): ECP chrání akumulátor před přetížením, přehřátím a hlubokým vybitím.
- + Technologie COOLPACK zajišťuje delší životnost akumulátoru a umožňuje delší dobu provozu.
- + Stav nabití akumulátoru můžete odečítat přímo na akumulátoru.
- + Kompatibilní s 18 V akumulátory AMPShare / Bosch Professional.
- + Optimální vybavení pro každé použití. Mobilní práce se systémem L-BOXX.
- + Elektronické bezpečnostní vypínání – ochrana uživatele např. při zablokování pilového kotouče.

### AKUMULÁTOROVÝ MULTIMASTER AMM 700 MAX TOP AS



#### DODÁVKA

2 pilové listy E-Cut Standard curved (35 mm), 2 pilové listy E-Cut Standard curved (65 mm), 1 pilový list E-Cut Precision (35 mm), 1 pilový list E-Cut Precision (65 mm), 1 pilový list E-Cut Long-Life (10 mm), 2 pilové listy E-Cut Long-Life s dlouhou životností (35 mm), 1 pilový list E-Cut Long-Life s dlouhou životností (42 mm), 1 pilový list E-Cut Carbide Pro (32 mm), 1 pilový list segmentovaný (Ø 85 mm), 1 segmentový pilový list s povlakem ze slinutého karbidu, 1 rašple ze slinutého karbidu (trojúhelníková), 1 stěrka, 1 nůž, tvar hříbu 6 390 31 28 01 2, 1 multifunkční nůž, 1 brusná deska děrovaná, po 10 brusných listech, s otvory (zrnitost 60, 80, 120, 180), 1 odsávací zařízení, 1 umělohmotný kufřík na nářadí (L-BOXX 136)

**Příslušenství viz. Strana 217**

**Startovací sady akumulátorů na straně 276.**

Náš nejlepší Multitool pro nejrychlejší postup práce při stavbě a renovaci s 60 díly příslušenství – k řezání dřeva, kovu, plastů, k oddělování dlaždic, řezání silikonových spár a koberců, odstraňování zbytků lepidla a lepidla na dlaždice.

Napětí akumulátoru	V	18
Kapacita akumulátoru	Ah	4
Kompatibilita akumulátoru		Lithium-iontové / ProCORE lithium-iontové
Rozhraní akumulátoru		18 V AMPShare
Kmitání	min <sup>-1</sup>	10 000 - 19 500
Upnutí nástroje		StarlockMax
Výměna nástroje		QuickIN
Amplituda		2 x 2,0°
Hmotnost bez akumulátoru	kg	1,10

<b>Objednávací číslo</b>	<b>7 129 36 63 00 0</b>
EAN	4014586895291
<b>Cena v CzK bez DPH [PK03]</b>	<b>8.719,00</b>
Cena v CzK s DPH [PK03]	10.549,99

#### PŘEDNOSTI FEIN

- + Antivibrační systém: trvale bezpečná a příjemná práce díky nízkým vibracím a vynikajícímu tlumení hluku.
- + Upnutí nástroje StarlockMax: rychlejší postup práce a vyšší přesnost díky 100 % přenosu síly beze ztrát.
- + QuickIN: výměna nástroje bez použití nářadí, díky patentovanému rychloupínacímu systému FEIN.
- + Díky upnutí nástroje StarlockMax máte přístup k cca 180 dílům příslušenství FEIN výkonnostních tříd Starlock, StarlockPlus a StarlockMax.
- + 18 V motor FEIN PowerDrive: mimořádně výkonný a téměř neopotřebitelný bezkartáčový motor s vysokým stupněm účinnosti a extrémní zatížitelností a dobou životnosti.
- + Tachogenerátor: konstantní otáčky i při zátěži a plynulá elektronická regulace otáček.
- + Kovové převody: vysoká schopnost zatížení a maximální životnost, jelikož části převodovky jsou vyrobeny z kovu.
- + Mechanické rozhraní: pro stacionární provoz v držáku stolního a vrtacího stojanu nebo k připevnění hloubkového dorazu.
- + Electronic Cell Protection (ECP): ECP chrání akumulátor před přetížením, přehřátím a hlubokým vybitím.
- + Technologie COOLPACK zajišťuje delší životnost akumulátoru a umožňuje delší dobu provozu.
- + Stav nabití akumulátoru můžete odečítat přímo na akumulátoru.
- + Kompatibilní s 18 V akumulátory AMPShare / Bosch Professional.
- + Optimální vybavení pro každé použití. Mobilní práce se systémem L-BOXX.
- + Elektronické bezpečnostní vypínání – ochrana uživatele např. při zablokování pilového kotouče.

## AKUMULÁTOROVÝ MULTIMASTER AMM 700 MAX AS



### DODÁVKA

1 pilový list E-Cut Universal (44 mm),  
1 umělohmotný kufřík na nářadí  
(L-BOXX 136)

**Příslušenství viz. Strana 217**

**Startovací sady akumulátorů  
na straně 276.**

Náš nejlepší akumulátorový Multitool pro nejrychlejší postup práce při stavbě a renovaci v provedení bez akumulátoru a nabíječky s bimetalovým pilovým listem na dřevo, kov a plasty.

Napětí akumulátoru	V	18
Kompatibilita akumulátoru		Lithium-iontový / ProCORE lithium-iontový
Rozhraní akumulátoru		18 V AMPShare
Kmitání	min <sup>-1</sup>	10 000 - 19 500
Upnutí nástroje		StarlockMax
Výměna nástroje		QuickIN
Amplituda		2 x 2,0°
Hmotnost bez akumulátoru	kg	1,10

<b>Objednací číslo</b>	<b>7 129 36 62 00 0</b>
EAN	4014586895284
<b>Cena v Czk bez DPH [PK03]</b>	<b>7.394,00</b>
Cena v Czk s DPH [PK03]	8.946,74

### PŘEDNOSTI FEIN

- + Antivibrační systém: trvale bezpečná a příjemná práce díky nízkým vibracím a vynikajícímu tlumení hluku.
- + Upnutí nástroje StarlockMax: rychlejší postup práce a vyšší přesnost díky 100 % přenosu síly beze ztrát.
- + QuickIN: výměna nástroje bez použití nářadí, díky patentovanému rychloupínacímu systému FEIN.
- + Díky upnutí nástroje StarlockMax máte přístup k cca 180 dílům příslušenství FEIN výkonostních tříd Starlock, StarlockPlus a StarlockMax.
- + 18 V motor FEIN PowerDrive: mimořádně výkonný a téměř neopotřebitelný bezkartáčový motor s vysokým stupněm účinnosti a extrémní zatížitelnosti a dobou životnosti.
- + Tachogenerátor: konstantní otáčky i při zátěži a plynulá elektronická regulace otáček.
- + Kovové převody: vysoká schopnost zatížení a maximální životnost, jelikož části převodovky jsou vyrobeny z kovu.
- + Mechanické rozhraní: pro stacionární provoz v držáku stolního a vrtacího stojanu nebo k připevnění hloubkového dorazu.
- + Electronic Cell Protection (ECP): ECP chrání akumulátor před přetížením, přehřátím a hlubokým vybitím.
- + Technologie COOLPACK zajišťuje delší životnost akumulátoru a umožňuje delší dobu provozu.
- + Stav nabití akumulátoru můžete odečítat přímo na akumulátoru.
- + Kompatibilní s 18 V akumulátory AMPShare / Bosch Professional.
- + Optimální vybavení pro každé použití. Mobilní práce se systémem L-BOXX.
- + Elektronické bezpečnostní vypínání – ochrana uživatele např. při zablokování pilového kotouče.

## AKUMULÁTOROVÝ MULTIMASTER AMM 500 PLUS TOP 4.0 AH AS



### DODÁVKA

1 pilový list E-Cut Long-Life (10 mm),  
2 pilové listy E-Cut Long-Life s dlouhou životností (35 mm),  
2 pilové listy E-Cut Long-Life s dlouhou životností (65 mm),  
1 pilový list E-Cut Carbide Pro (32 mm), 1 pilový list HM (Ø 75 mm),  
1 rašple ze slinutého karbidu (trojúhelníková), 1 stěrka, 1 brusná deska děrovaná, po 5 brusných listech, děrovaná (zrno 60, 80, 120, 180),  
1 odsávací zařízení, 1 rychlonabíječi přístroj GAL 1880 CV AS, 2 lithium-iontové akumulátory (18 V/4 Ah),  
1 umělohmotný kufřík na nářadí (L-BOXX 136)

**Příslušenství viz. Strana 217**

**Startovací sady akumulátorů  
na straně 276.**

Výkonný akumulátorový Multitool pro rychlý postup práce (při stavbě a renovaci) s více než 30 díly příslušenství – k řezání do dřeva a kovu, broušení, oddělování dlaždic a dalším činnostem.

Napětí akumulátoru	V	18
Kapacita akumulátoru	Ah	4
Kompatibilita akumulátoru		Lithium-iontový / ProCORE lithium-iontový
Rozhraní akumulátoru		18 V AMPShare
Kmitání	min <sup>-1</sup>	11 000 - 18 500
Upnutí nástroje		StarlockPlus
Výměna nástroje		QuickIN
Amplituda		2 x 1,7°
Hmotnost bez akumulátoru	kg	1,30

<b>Objednací číslo</b>	<b>7 129 38 61 00 0</b>
EAN	4014586895321
<b>Cena v Czk bez DPH [PK03]</b>	<b>11.634,00</b>
Cena v Czk s DPH [PK03]	14.077,14

### PŘEDNOSTI FEIN

- + Antivibrační systém: trvale bezpečná a příjemná práce díky nízkým vibracím a vynikajícímu tlumení hluku.
- + Upnutí nástroje StarlockPlus: rychlejší postup práce a vyšší přesnost díky 100 % přenosu síly beze ztrát.
- + QuickIN: výměna nástroje bez použití nářadí, díky patentovanému rychloupínacímu systému FEIN.
- + Díky upnutí nástroje StarlockPlus máte přístup k cca 100 dílům příslušenství FEIN výkonostních tříd Starlock a StarlockPlus.
- + DC motor: efektivní technologie pro motory s vysokým točivým momentem pro téměř totožný výkon jako u provedení s napájením ze sítě.
- + Tachogenerátor: konstantní otáčky i při zátěži a plynulá elektronická regulace otáček.
- + Kovové převody: vysoká schopnost zatížení a maximální životnost, jelikož části převodovky jsou vyrobeny z kovu.
- + Mechanické rozhraní: pro stacionární provoz v držáku stolního a vrtacího stojanu nebo k připevnění hloubkového dorazu.
- + Electronic Cell Protection (ECP): ECP chrání akumulátor před přetížením, přehřátím a hlubokým vybitím.
- + Technologie COOLPACK zajišťuje delší životnost akumulátoru a umožňuje delší dobu provozu.
- + Stav nabití akumulátoru můžete odečítat přímo na akumulátoru.
- + Kompatibilní s 18 V akumulátory AMPShare / Bosch Professional.
- + Optimální vybavení pro každé použití. Mobilní práce se systémem L-BOXX.

## 9 MULTIMASTER

### AKUMULÁTOROVÝ MULTIMASTER AMM 500 PLUS TOP AS



#### DODÁVKA

1 pilový list E-Cut Long-Life (10 mm),  
2 pilové listy E-Cut Long-Life  
s dlouhou životností (35 mm),  
2 pilové listy E-Cut Long-Life  
s dlouhou životností (65 mm),  
1 pilový list E-Cut Carbide Pro  
(32 mm), 1 pilový list HM (Ø 75 mm),  
1 rašple ze slinutého karbidu (trojú-  
helníková), 1 stěrka, 1 brusná deska  
děrovaná, po 5 brusných listech,  
děrovaná (zrno 60, 80, 120, 180),  
1 odsávací zařízení, 1 umělohmotný  
kufřík na nářadí (L-BOXX 136)

**Příslušenství viz. Strana 217**

**Startovací sady akumulátorů  
na straně 276.**

Výkonný akumulátorový Multitool pro rychlý postup práce (při stavbě a renovaci) s více než 30 dily příslušenství – k řezání do dřeva a kovu, broušení, oddělování dlaždic a dalším činnostem.

Napětí akumulátoru	V	18
Kompatibilita akumulátoru		Lithium-iontový / ProCORE lithium-iontový
Rozhraní akumulátoru		18 V AMPShare
Kmitání	min <sup>-1</sup>	11 000 - 18 500
Upnutí nástroje		StarlockPlus
Výměna nástroje		QuickIN
Amplituda		2 x 1,7°
Hmotnost bez akumulátoru	kg	1,30

<b>Objednávací číslo</b>	<b>7 129 38 63 00 0</b>
EAN	4014586895345
<b>Cena v CzK bez DPH [PK03]</b>	<b>6.069,00</b>
Cena v CzK s DPH [PK03]	7.343,49

#### PŘEDNOSTI FEIN

- + Antivibrační systém: trvale bezpečná a příjemná práce díky nízkým vibracím a vynikajícímu tlumení hluku.
- + Upnutí nástroje StarlockPlus: rychlejší postup práce a vyšší přesnost díky 100 % přenosu síly beze ztrát.
- + QuickIN: výměna nástroje bez použití nářadí, díky patentovanému rychloupínacímu systému FEIN.
- + Díky upnutí nástroje StarlockPlus máte přístup k cca 100 dílům příslušenství FEIN výkonostních tříd Starlock a StarlockPlus.
- + DC motor: efektivní technologie pro motory s vysokým točivým momentem pro téměř totožný výkon jako u provedení s napájením ze sítě.
- + Tachogenerátor: konstantní otáčky i při zátěži a plynulá elektronická regulace otáček.
- + Kovové převody: vysoká schopnost zatížení a maximální životnost, jelikož části převodovky jsou vyrobeny z kovu.
- + Mechanické rozhraní: pro stacionární provoz v držáku stolního a vrtacího stojanu nebo k připevnění hloubkového dorazu.
- + Electronic Cell Protection (ECP): ECP chrání akumulátor před přetížením, přehřátím a hlubokým vybitím.
- + Technologie COOLPACK zajišťuje delší životnost akumulátoru a umožňuje delší dobu provozu.
- + Stav nabití akumulátoru můžete odečítat přímo na akumulátoru.
- + Kompatibilní s 18 V akumulátory AMPShare / Bosch Professional.
- + Optimální vybavení pro každé použití. Mobilní práce se systémem L-BOXX.

### AKUMULÁTOROVÝ MULTIMASTER AMM 500 PLUS AS



#### DODÁVKA

1 pilový list E-Cut Universal (44 mm),  
1 umělohmotný kufřík na nářadí  
(L-BOXX 136)

**Příslušenství viz. Strana 217**

**Startovací sady akumulátorů  
na straně 276.**

Výkonný akumulátorový Multitool pro rychlý postup práce (při stavbě a renovaci) v provedení bez akumulátoru a nabíječky s bimetalovým pilovým listem na dřevo, kov a plasty.

Napětí akumulátoru	V	18
Kompatibilita akumulátoru		Lithium-iontový / ProCORE lithium-iontový
Rozhraní akumulátoru		18 V AMPShare
Kmitání	min <sup>-1</sup>	11 000 - 18 500
Upnutí nástroje		StarlockPlus
Výměna nástroje		QuickIN
Amplituda		2 x 1,7°
Hmotnost bez akumulátoru	kg	1,30

<b>Objednávací číslo</b>	<b>7 129 38 62 00 0</b>
EAN	4014586895338
<b>Cena v CzK bez DPH [PK03]</b>	<b>5.539,00</b>
Cena v CzK s DPH [PK03]	6.702,19

#### PŘEDNOSTI FEIN

- + Antivibrační systém: trvale bezpečná a příjemná práce díky nízkým vibracím a vynikajícímu tlumení hluku.
- + Upnutí nástroje StarlockPlus: rychlejší postup práce a vyšší přesnost díky 100 % přenosu síly beze ztrát.
- + QuickIN: výměna nástroje bez použití nářadí, díky patentovanému rychloupínacímu systému FEIN.
- + Díky upnutí nástroje StarlockPlus máte přístup k cca 100 dílům příslušenství FEIN výkonostních tříd Starlock a StarlockPlus.
- + DC motor: efektivní technologie pro motory s vysokým točivým momentem pro téměř totožný výkon jako u provedení s napájením ze sítě.
- + Tachogenerátor: konstantní otáčky i při zátěži a plynulá elektronická regulace otáček.
- + Kovové převody: vysoká schopnost zatížení a maximální životnost, jelikož části převodovky jsou vyrobeny z kovu.
- + Mechanické rozhraní: pro stacionární provoz v držáku stolního a vrtacího stojanu nebo k připevnění hloubkového dorazu.
- + Electronic Cell Protection (ECP): ECP chrání akumulátor před přetížením, přehřátím a hlubokým vybitím.
- + Technologie COOLPACK zajišťuje delší životnost akumulátoru a umožňuje delší dobu provozu.
- + Stav nabití akumulátoru můžete odečítat přímo na akumulátoru.
- + Kompatibilní s 18 V akumulátory AMPShare / Bosch Professional.
- + Optimální vybavení pro každé použití. Mobilní práce se systémem L-BOXX.



## MULTIMASTER MM 700 MAX TOP



### DODÁVKA

2 pilové listy E-Cut Standard curved (35 mm), 2 pilové listy E-Cut Standard curved (65 mm), 1 pilový list E-Cut Precision BIM (35 mm), 1 pilový list E-Cut Precision BIM (35 mm), 1 pilový list E-Cut Long-Life (10 mm), 2 pilové listy E-Cut Long-Life s dlouhou životností (35 mm), 1 pilový list E-Cut Long-Life (32 mm), 1 pilový list E-Cut Long-Life s dlouhou životností (42 mm), 1 pilový list E-Cut Carbide Pro (32 mm), 1 pilový list segmentovaný (Ø 85 mm), 1 pilový list HM (Ø 75 mm), 1 rašple ze slinutého karbidu (trojúhelníková), 1 stěrka, 1 nůž, tvar hříbu 6 390 31 28 01 2, 1 multifunkční nůž, 1 brusná deska děrovaná, po 10 brusných listech, s otvory (zrnitost 60, 80, 120, 180), 1 odsávací zařízení, 1 umělohmotný kufřík na nářadí (L-BOXX 136)

Příslušenství viz. Strana 217

Náš nejlepší Multitool pro nejrychlejší postup práce při stavbě a renovaci s 60 díly příslušenství – k řezání dřeva, kovu, plastů, k oddělování dlaždic, řezání silikonových spár a koberců, odstraňování zbytků lepidla a lepidla na dlaždice.

Jmenovitý příkon	W	450
Využitelný výkon	W	250
Kmitání	min <sup>-1</sup>	10 000 - 19 500
Upnutí nástroje		StarlockMax
Výměna nástroje		QuickIN
Amplituda		2 x 2,0°
Kabel se zástrčkou	m	5
Hmotnost dle EPTA	kg	1,60

<b>Objednávací číslo</b>	<b>7 229 68 64 00 0</b>
EAN	4014586897912
<b>Cena v CzK bez DPH [PK03]</b>	<b>11.978,00</b>
Cena v CzK s DPH [PK03]	14.493,38

### PŘEDNOSTI FEIN

- + Antivibrační systém: trvale bezpečná a příjemná práce díky nízkým vibracím a vynikajícímu tlumení hluku.
- + Upnutí nástroje StarlockMax: rychlejší postup práce a vyšší přesnost díky 100 % přenosu síly beze ztrát.
- + QuickIN: výměna nástroje bez použití nářadí, díky patentovanému rychloupínacímu systému FEIN.
- + Díky upnutí nástroje StarlockMax máte přístup k cca 180 dílům příslušenství FEIN výkonostních tříd Starlock, StarlockPlus a StarlockMax.
- + 450 W vysoce výkonný motor FEIN: vysoce výkonný motor s ochranou proti přetížení a trvalému namáhání s vysokým podílem mědi pro maximální rychlost řezu a nejrychlejší postup práce.
- + Tachogenerátor: konstantní otáčky i při zátěži a plynulá elektronická regulace otáček.
- + Kovové převody: vysoká schopnost zatížení a maximální životnost, jelikož části převodovky jsou vyrobeny z kovu.
- + Mechanické rozhraní: pro stacionární provoz v držáku stolního a vrtacího stojanu nebo k připevnění hloubkového dorazu.
- + Průmyslový kabel: velký akční rádius díky 5 metrovému gumovému kabelu s jemným vodičovým jádrem průmyslové kvality.
- + Elektronické bezpečnostní vypínání – ochrana uživatele např. při zablokování pilového kotouče.
- + Optimální vybavení pro každé použití. Mobilní práce se systémem L-BOXX.

## MULTIMASTER MM 700 MAX



### DODÁVKA

1 pilový list E-Cut Universal (44 mm), 1 umělohmotný kufřík na nářadí (L-BOXX 136)

Příslušenství viz. Strana 217

Náš nejlepší Multitool pro nejrychlejší postup práce při stavbě a renovaci s bimetalovým pilovým listem na dřevo, kov a plasty.

Jmenovitý příkon	W	450
Využitelný výkon	W	250
Kmitání	min <sup>-1</sup>	10 000 - 19 500
Upnutí nástroje		StarlockMax
Výměna nástroje		QuickIN
Amplituda		2 x 2,0°
Kabel se zástrčkou	m	5
Hmotnost dle EPTA	kg	1,60

<b>Objednávací číslo</b>	<b>7 229 68 63 00 0</b>
EAN	4014586897868
<b>Cena v CzK bez DPH [PK03]</b>	<b>9.037,00</b>
Cena v CzK s DPH [PK03]	10.934,77

### PŘEDNOSTI FEIN

- + Antivibrační systém: trvale bezpečná a příjemná práce díky nízkým vibracím a vynikajícímu tlumení hluku.
- + Upnutí nástroje StarlockMax: rychlejší postup práce a vyšší přesnost díky 100 % přenosu síly beze ztrát.
- + QuickIN: výměna nástroje bez použití nářadí, díky patentovanému rychloupínacímu systému FEIN.
- + Díky upnutí nástroje StarlockMax máte přístup k cca 180 dílům příslušenství FEIN výkonostních tříd Starlock, StarlockPlus a StarlockMax.
- + 450 W vysoce výkonný motor FEIN: vysoce výkonný motor s ochranou proti přetížení a trvalému namáhání s vysokým podílem mědi pro maximální rychlost řezu a nejrychlejší postup práce.
- + Tachogenerátor: konstantní otáčky i při zátěži a plynulá elektronická regulace otáček.
- + Kovové převody: vysoká schopnost zatížení a maximální životnost, jelikož části převodovky jsou vyrobeny z kovu.
- + Mechanické rozhraní: pro stacionární provoz v držáku stolního a vrtacího stojanu nebo k připevnění hloubkového dorazu.
- + Průmyslový kabel: velký akční rádius díky 5 metrovému gumovému kabelu s jemným vodičovým jádrem průmyslové kvality.
- + Elektronické bezpečnostní vypínání – ochrana uživatele např. při zablokování pilového kotouče.
- + Optimální vybavení pro každé použití. Mobilní práce se systémem L-BOXX.

## 9 MULTIMASTER

### MULTIMASTER MM 500 PLUS TOP



#### DODÁVKA

1 pilový list E-Cut Long-Life (10 mm),  
2 pilové listy E-Cut Long-Life s dlouhou životností (35 mm),  
2 pilové listy E-Cut Long-Life s dlouhou životností (65 mm),  
1 pilový list E-Cut Carbide Pro (32 mm), 1 pilový list HM (Ø 75 mm),  
1 rašple ze slinutého karbidu (trojúhelníková), 1 stěrka, 1 brusná deska děrovaná, po 5 brusných listech, děrovaná (zrno 60, 80, 120, 180),  
1 odsávací zařízení, 1 umělohmotný kufřík na nářadí (L-BOXX 136)

**Příslušenství viz. Strana 217**

Výkonný Multitool pro rychlý postup práce (při výstavbě a renovaci) s více než 30 díly příslušenství k řezání do dřeva a kovu, broušení, oddělování dlaždic a dalším činnostem.

Jmenovitý příkon	W	350
Kmitání	min <sup>-1</sup>	10 000 - 19 500
Upnutí nástroje		StarlockPlus
Výměna nástroje		QuickIN
Amplituda		2 x 1,7°
Kabel se zástrčkou	m	5
Hmotnost dle EPTA	kg	1,40

<b>Objednáací číslo</b>	<b>7 229 67 70 00 0</b>
EAN	4014586897813
<b>Cena v Czk bez DPH [PK03]</b>	<b>9.328,00</b>
Cena v Czk s DPH [PK03]	11.286,88

#### PŘEDNOSTI FEIN

- + Antivibrační systém: trvale bezpečná a příjemná práce díky nízkým vibracím a vynikajícímu tlumení hluku.
- + Upnutí nástroje StarlockPlus: rychlejší postup práce a vyšší přesnost díky 100 % přenosu síly beze ztrát.
- + QuickIN: výměna nástroje bez použití nářadí, díky patentovanému rychloupínacímu systému FEIN.
- + Díky upnutí nástroje StarlockPlus máte přístup k cca 100 dílům příslušenství FEIN výkonnostních tříd Starlock a StarlockPlus.
- + 350W motor FEIN: výkonný motor s ochranou proti přetížení s vysokým podílem mědi pro maximální rychlost řezu a rychlejší postup práce.
- + Tachogenerátor: konstantní otáčky i při zátěži a plynulá elektronická regulace otáček.
- + Kovové převody: vysoká schopnost zatížení a maximální životnost, jelikož části převodovky jsou vyrobeny z kovu.
- + Mechanické rozhraní: pro stacionární provoz v držáku stolního a vrtacího stojanu nebo k připevnění hloubkového dorazu.
- + Průmyslový kabel: velký akční rádius díky 5 metrovému gumovému kabelu s jemným vodičovým jádrem průmyslové kvality.
- + Optimální vybavení pro každé použití. Mobilní práce se systémem L-BOXX.

### MULTIMASTER MM 500 PLUS



#### DODÁVKA

1 pilový list E-Cut Universal (44 mm),  
1 umělohmotný kufřík na nářadí (L-BOXX 136)

**Příslušenství viz. Strana 217**

Výkonný Multitool pro rychlý postup práce (při stavbě a renovaci) s bimetalovým pilovým listem na dřevo, kov a plasty.

Jmenovitý příkon	W	350
Kmitání	min <sup>-1</sup>	10 000 - 19 500
Upnutí nástroje		StarlockPlus
Výměna nástroje		QuickIN
Amplituda		2 x 1,7°
Kabel se zástrčkou	m	5
Hmotnost dle EPTA	kg	1,40

<b>Objednáací číslo</b>	<b>7 229 67 69 00 0</b>
EAN	4014586897769
<b>Cena v Czk bez DPH [PK03]</b>	<b>7.462,00</b>
Cena v Czk s DPH [PK03]	9.029,02

#### PŘEDNOSTI FEIN

- + Antivibrační systém: trvale bezpečná a příjemná práce díky nízkým vibracím a vynikajícímu tlumení hluku.
- + Upnutí nástroje StarlockPlus: rychlejší postup práce a vyšší přesnost díky 100 % přenosu síly beze ztrát.
- + QuickIN: výměna nástroje bez použití nářadí, díky patentovanému rychloupínacímu systému FEIN.
- + Díky upnutí nástroje StarlockPlus máte přístup k cca 100 dílům příslušenství FEIN výkonnostních tříd Starlock a StarlockPlus.
- + 350W motor FEIN: výkonný motor s ochranou proti přetížení s vysokým podílem mědi pro maximální rychlost řezu a rychlejší postup práce.
- + Tachogenerátor: konstantní otáčky i při zátěži a plynulá elektronická regulace otáček.
- + Kovové převody: vysoká schopnost zatížení a maximální životnost, jelikož části převodovky jsou vyrobeny z kovu.
- + Mechanické rozhraní: pro stacionární provoz v držáku stolního a vrtacího stojanu nebo k připevnění hloubkového dorazu.
- + Průmyslový kabel: velký akční rádius díky 5 metrovému gumovému kabelu s jemným vodičovým jádrem průmyslové kvality.
- + Optimální vybavení pro každé použití. Mobilní práce se systémem L-BOXX.

### MULTIMASTER MM 300 PLUS START



#### DODÁVKA

1 pilový list E-Cut Long-Life (35 mm),  
1 pilový list E-Cut Long-Life (65 mm),  
1 pilový list E-Cut Universal (44 mm),  
1 umělohmotný kufřík na nářadí (L-BOXX 136)

**Příslušenství viz. Strana 217**

Efektivní Multitool pro stavbu a renovaci se základní výbavou k řezání do dřeva, kovů, sádkkartonu a plastů.

Jmenovitý příkon	W	250
Kmitání	min <sup>-1</sup>	11 000 - 20 000
Upnutí nástroje		StarlockPlus
Výměna nástroje		QuickIN
Amplituda		2 x 1,6°
Kabel se zástrčkou	m	5
Hmotnost dle EPTA	kg	1,40

<b>Objednáací číslo</b>	<b>7 229 72 64 00 0</b>
EAN	4014586898094
<b>Cena v Czk bez DPH [PK03]</b>	<b>6.209,00</b>
Cena v Czk s DPH [PK03]	7.512,89

#### PŘEDNOSTI FEIN

- + Upnutí nástroje StarlockPlus: rychlejší postup práce a vyšší přesnost díky 100 % přenosu síly beze ztrát.
- + QuickIN: výměna nástroje bez použití nářadí, díky patentovanému rychloupínacímu systému FEIN.
- + Díky upnutí nástroje StarlockPlus máte přístup k cca 100 dílům příslušenství FEIN výkonnostních tříd Starlock a StarlockPlus.
- + 250 W motor FEIN: motor s ochranou proti přetížení s vysokým podílem mědi pro větší výkon a efektivní práci.
- + Plynulé elektronické nastavení otáček.
- + Kovové převody: vysoká schopnost zatížení a maximální životnost, jelikož části převodovky jsou vyrobeny z kovu.
- + Hrnková konstrukce tělesa pro maximální stabilitu.
- + Průmyslový kabel: velký akční rádius díky 5 metrovému gumovému kabelu s jemným vodičovým jádrem průmyslové kvality.
- + Optimální vybavení pro každé použití. Mobilní práce se systémem L-BOXX.

Sortiment příslušenství FEIN pro naše MultiTools roste již více než 50 let s vašimi požadavky.







**FEIN VÝHODY**

- + Více než 180 různých příslušenství pro tisíce profesionálních a speciálních aplikací.
- + Made in Germany: Všechny pilové listy FEIN jsou vyráběny v Německu.
- + 14 sad příslušenství – dokonale sestavené pro různé případy použití.
- + Maximální hospodárnost díky rychlému postupu práce a dlouhé době životnosti.
- + Made by FEIN: Každé příslušenství je vyvinuto, vyrobeno a otestováno společností FEIN.

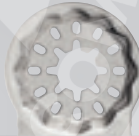
Vyberte si příslušenství Starlock pro svůj stroj:

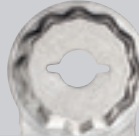
Zde vidíte přehledně, které upnutí nástroje má váš stroj, jaké příslušenství se k němu hodí.

				
		STARLOCK	STARLOCK PLUS	STARLOCK MAX
FEIN MULTIMASTER	 <b>STARLOCK MAX</b> např. MULTIMASTER (A)MM 700, FSC 500 QSL   AFSC 18 QSL	✓	✓	✓
	 <b>STARLOCK PLUS</b> např. MULTIMASTER MM 300 a (A)MM 500 FMM 350 QSL & FMT 250 QSL	✓	✓	-
Další	<b>STARLOCK</b> Bosch, Festool, Würth, Makita	✓	✓*	✓*
	<b>DALŠÍ VÝROBCI</b> např. AEG   Rigid   Skil   Einhell a mnoho dalších.	✓	-	-

**VŽDY SE HODÍ**

\* Závisí na stroji.



























## 9 MULTIMASTER AUTOMOTIVE



### AKUMULÁTOROVÝ MULTIMASTER AMM 700 1.7 Q AUTOGLAS AS

Náš nejlepší oscilační akumulátorový MULTIMASTER pro automobilové odvětví, vč. rozsáhlého příslušenství k řezání výplně a ke karosářským pracím.

### AKUMULÁTOROVÝ MULTIMASTER AMM 700 1.7 Q AS

Náš nejlepší oscilační akumulátorový MULTIMASTER pro automobilové odvětví.

### MULTIMASTER MM 700 1.7 BASIC

Náš nejlepší oscilační MULTIMASTER pro automobilové odvětví s extra plochou převodovou hlavou pro práce ve stísněných meziprostorech.

### MULTIMASTER MM 700 1.7 Q BASIC

Náš nejlepší oscilační MULTIMASTER pro automobilové odvětví.

STRANA		232	232	235	235
Jmenovitý příkon	W			450	450
Napětí akumulátoru	V	18	18		
Kompatibilita akumulátoru		Lithium-iontový / ProCORE lithium-iontový	Lithium-iontový / ProCORE lithium-iontový		
Rozhraní akumulátoru		18 V AMPShare	18 V AMPShare		
Kmitání	min <sup>-1</sup>	10 000 - 19 500	10 000 - 19 500	10 000 - 19 500	10 000 - 19 500
Upnutí nástroje		12hran	12hran	12hran	12hran
Výměna nástroje		QuickIN	QuickIN	Ručně se šroubem, vnitřní šestihran	Ručně se šroubem, vnitřní šestihran
Amplituda		2 x 1,7°	2 x 1,7°	2 x 1,7°	2 x 1,7°
Hmotnost dle EPTA	kg			1,45	1,45
Hmotnost bez akumulátoru	kg	1,10	1,10		





**MULTIMASTER  
MM 700 1.7 Q BUS & TRUCK**

Náš nejlepší oscilační MULTIMASTER vč. rozsáhlého příslušenství pro automobilové odvětví a oblast užitkových vozidel.

**MULTIMASTER  
MM 700 1.7 Q AUTOGLAS**

Náš nejlepší oscilační MULTIMASTER pro automobilové odvětví, vč. rozsáhlého příslušenství k řezání výplní a ke karosářským pracím.

**MOTLX 6-25**

Výkonný pneumatický oscilační nástroj pro odvětví nákladní dopravy.

234

450

234

450

236

10 000 - 19 500

12hran

QuickIN

2 x 1,7°

1,65

10 000 - 19 500

12hran

QuickIN

2 x 1,7°

1,65

20 000

Šestihran

Ručně se šroubem, vnitřní šestihran

2 x 1,6°

0,90

## 9 MULTIMASTER AUTOMOTIVE

### AKUMULÁTOROVÝ MULTIMASTER AMM 700 1.7 Q AUTOGLAS AS



#### DODÁVKA

1 ochranný kryt pro výměnu nástroje, 1 rovný nůž, Z-ohyb, ozubený (tvar 081), 1 nůž ve tvaru U, zesílené provedení (tvar 157 a 111), 1 nůž ve tvaru L, ozubený (tvar 209), 2 nože ve tvaru L, ozubené (tvar 208), 2 nože ve tvaru U, zesílené provedení, ozubené (tvar 212), 3 nože ve tvaru L, ozubené (tvar 207), 1 rovný nůž, Z-ohyb, s přestavitelnou dorazovou kladkou (tvar 143), 1 brousek (63719010014), 1 rychlonabíjecí přístroj GAL 1880 CV AS, 2 lithium-iontové akumulátory (18 V/5 Ah), 1 umělohmotný kufřík na nářadí (L-BOXX 136)

**Příslušenství viz. Strana 241**

**Startovací sady akumulátorů na straně 276.**

Náš nejlepší oscilační akumulátorový MULTIMASTER pro automobilové odvětví, vč. rozsáhlého příslušenství k řezání výplní a ke karosářským pracím.

Napětí akumulátoru	V	18
Kapacita akumulátoru	Ah	5
Kompatibilita akumulátoru		Lithium-iontový / ProCORE lithium-iontový
Rozhraní akumulátoru		18 V AMPShare
Kmitání	min <sup>-1</sup>	10 000 - 19 500
Upnutí nástroje		12hran
Výměna nástroje		QuickIN
Amplituda		2 x 1,7°
Hmotnost bez akumulátoru	kg	1,10

<b>Objednávací číslo</b>	<b>7 129 37 62 00 0</b>
EAN	4014586895314
<b>Cena v Czk bez DPH [PK03]</b>	<b>16.934,00</b>
Cena v Czk s DPH [PK03]	20.490,14

#### PŘEDNOSTI FEIN

- + Určený k řezání výplní a ke karosářským pracím.
- + Antivibrační systém: trvale bezpečná a příjemná práce díky nízkým vibracím a vynikajícímu tlumení hluku.
- + QuickIN: výměna nástroje bez použití nářadí, díky patentovanému rychloupínacímu systému FEIN.
- + Šestihrané upnutí nástroje pro optimální přenos točivého momentu.
- + 18 V motor FEIN PowerDrive: mimořádně výkonný a téměř neopotřebitelný bezkartáčový motor s vysokým stupněm účinnosti a extrémní zatížitelností a dobou životnosti.
- + Tachogenerátor: konstantní otáčky i při zátěži a plynulá elektronická regulace otáček.
- + Kovové převody: vysoká schopnost zatížení a maximální životnost, jelikož části převodovky jsou vyrobeny z kovu.
- + Electronic Cell Protection (ECP): ECP chrání akumulátor před přetížením, přehřátím a hlubokým vybitím.
- + Technologie COOLPACK zajišťuje delší životnost akumulátoru a umožňuje delší dobu provozu.
- + Stav nabití akumulátoru můžete odečítat přímo na akumulátoru.
- + Kompatibilní s 18 V akumulátory AMPShare / Bosch Professional.
- + Optimální vybavení pro každé použití. Mobilní práce se systémem L-BOXX.

### AKUMULÁTOROVÝ MULTIMASTER AMM 700 1.7 Q AS



#### DODÁVKA

1 ochranný kryt pro výměnu nástroje, 1 brousek (63719010014), 1 umělohmotný kufřík na nářadí (L-BOXX 136)

**Příslušenství viz. Strana 241**

**Startovací sady akumulátorů na straně 276.**

Náš nejlepší oscilační akumulátorový MULTIMASTER pro automobilové odvětví.

Napětí akumulátoru	V	18
Kompatibilita akumulátoru		Lithium-iontový / ProCORE lithium-iontový
Rozhraní akumulátoru		18 V AMPShare
Kmitání	min <sup>-1</sup>	10 000 - 19 500
Upnutí nástroje		12hran
Výměna nástroje		QuickIN
Amplituda		2 x 1,7°
Hmotnost bez akumulátoru	kg	1,10

<b>Objednávací číslo</b>	<b>7 129 37 61 00 0</b>
EAN	4014586895307
<b>Cena v Czk bez DPH [PK03]</b>	<b>7.394,00</b>
Cena v Czk s DPH [PK03]	8.946,74

#### PŘEDNOSTI FEIN

- + Určený k řezání výplní a ke karosářským pracím.
- + Antivibrační systém: trvale bezpečná a příjemná práce díky nízkým vibracím a vynikajícímu tlumení hluku.
- + QuickIN: výměna nástroje bez použití nářadí, díky patentovanému rychloupínacímu systému FEIN.
- + Šestihrané upnutí nástroje pro optimální přenos točivého momentu.
- + 18 V motor FEIN PowerDrive: mimořádně výkonný a téměř neopotřebitelný bezkartáčový motor s vysokým stupněm účinnosti a extrémní zatížitelností a dobou životnosti.
- + Tachogenerátor: konstantní otáčky i při zátěži a plynulá elektronická regulace otáček.
- + Kovové převody: vysoká schopnost zatížení a maximální životnost, jelikož části převodovky jsou vyrobeny z kovu.
- + Electronic Cell Protection (ECP): ECP chrání akumulátor před přetížením, přehřátím a hlubokým vybitím.
- + Technologie COOLPACK zajišťuje delší životnost akumulátoru a umožňuje delší dobu provozu.
- + Stav nabití akumulátoru můžete odečítat přímo na akumulátoru.
- + Kompatibilní s 18 V akumulátory AMPShare / Bosch Professional.
- + Optimální vybavení pro každé použití. Mobilní práce se systémem L-BOXX.

## SADA PRO AUTOSKLA AKP 18-600 AS



### DODÁVKA

1 akumulátorový MULTIMASTER AMM 700 1.7 Q AS, 1 akumulátorový kartušovací lis AKP 18-600 AS, 2 sady příslušenství pro autoskla, 1 ochranný kryt pro výměnu nástroje

**Příslušenství viz. Strana 241**

**Startovací sady akumulátorů na straně 276.**

Perfektní sada pro autoskla. Náš silný a flexibilní akumulátorový kartušovací lis s našim nejlepším oscilačním akumulátorovým nářadím MULTIMASTER pro automobilové odvětví včetně rozsáhlého příslušenství v jednom balení.

Napětí akumulátoru	V	18
Kompatibilita akumulátoru		Lithium-iontový / ProCORE lithium-iontový
Rozhraní akumulátoru		18 V AMPShare
<b>Objednací číslo</b>		<b>7 190 24 60 00 0</b>
EAN		4014586898681
<b>Cena v Czk bez DPH [PK01]</b>		<b>23.824,00</b>
Cena v Czk s DPH [PK01]		28.827,04

Technické údaje akumulátorového MULTIMASTERu AMM 700 1.7 Q AS viz strana 232

### PŘEDNOSTI FEIN

- + Nepřekonatelná sada se zvýhodněnou cenou oproti zakoupení jednotlivých kusů.
- Akumulátorový kartušovací lis AKP 18-600 AS:**
  - + Výkonný motor s maximální přitlačnou silou 3 500 N a volnoběžným posuvem až 7 mm/s zaručuje rychlý postup práce – i při zpracování zvláště hustých materiálů.
  - + Přesná práce nikdy nebyla jednodušší: Díky 9 stupňům nastavení otáček, manuální spoušti a plynule nastavitelné rychlosti lisování lze obratem ruky optimálně regulovat tok materiálu.
  - + Automatická funkce zpětného chodu (no-drip-function) při uvolnění spouště způsobí snížení tlaku a zpětný chod ozubené tyče. Tím se zabrání dokapávání nebo výpadku použitého materiálu.
- Akumulátorový MULTIMASTER AMM 700 1.7 Q AUTOGLAS AS:**
  - + Určený k řezání výplní a ke karosářským pracím.
  - + Antivibrační systém: trvale bezpečná a příjemná práce díky nízkým vibracím a vynikajícímu tlumení hluku.
  - + QuickIN: výměna nástroje bez použití nářadí, díky patentovanému rychloupínacímu systému FEIN.

## SADA PRO AUTOSKLA 18-600 AS TOP



### DODÁVKA

1 akumulátorový MULTIMASTER AMM 700 1.7 Q AS, 1 akumulátorový kartušovací lis AKP 18-600 AS, 2 akumulátory GBA 18 V 4.0 Ah AS, 1 rychlonabíjecí přístroj GAL 1880 CV AS, 2 sady příslušenství pro autoskla, 1 ochranný kryt pro výměnu nástroje

**Příslušenství viz. Strana 241**

**Startovací sady akumulátorů na straně 276.**

Perfektní sada pro autoskla. Náš silný a flexibilní akumulátorový kartušovací lis s našim nejlepším oscilačním akumulátorovým nářadím MULTIMASTER pro automobilové odvětví včetně rozsáhlého příslušenství v jednom balení. Začněte pracovat ihned díky přiloženým akumulátorům a nabíječce.

Napětí akumulátoru	V	18
Kapacita akumulátoru	Ah	4
Kompatibilita akumulátoru		Lithium-iontový / ProCORE lithium-iontový
Rozhraní akumulátoru		18 V AMPShare
<b>Objednací číslo</b>		<b>7 190 25 60 00 0</b>
EAN		4014586898698
<b>Cena v Czk bez DPH [PK01]</b>		<b>27.799,00</b>
Cena v Czk s DPH [PK01]		33.636,79

Technické údaje akumulátorového MULTIMASTERu AMM 700 1.7 Q AS viz strana 232

### PŘEDNOSTI FEIN

- + 2 sady příslušenství pro autoskla.
- + Nepřekonatelná sada se zvýhodněnou cenou oproti zakoupení jednotlivých kusů.
- Akumulátorový kartušovací lis AKP 18-600 AS:**
  - + Výkonný motor s maximální přitlačnou silou 3 500 N a volnoběžným posuvem až 7 mm/s zaručuje rychlý postup práce – i při zpracování zvláště hustých materiálů.
  - + Přesná práce nikdy nebyla jednodušší: Díky 9 stupňům nastavení otáček, manuální spoušti a plynule nastavitelné rychlosti lisování lze obratem ruky optimálně regulovat tok materiálu.
  - + Automatická funkce zpětného chodu (no-drip-function) při uvolnění spouště způsobí snížení tlaku a zpětný chod ozubené tyče. Tím se zabrání dokapávání nebo výpadku použitého materiálu.
- Akumulátorový MULTIMASTER AMM 700 1.7 Q AUTOGLAS AS:**
  - + Určený k řezání výplní a ke karosářským pracím.
  - + Antivibrační systém: trvale bezpečná a příjemná práce díky nízkým vibracím a vynikajícímu tlumení hluku.
  - + QuickIN: výměna nástroje bez použití nářadí, díky patentovanému rychloupínacímu systému FEIN.

## 9 MULTIMASTER AUTOMOTIVE

### MULTIMASTER MM 700 1.7 Q AUTOGLAS



#### DODÁVKA

3 nože ve tvaru L, ozubené (tvar 207), 2 nože ve tvaru L, ozubené (tvar 208), 1 nůž ve tvaru L, ozubený (tvar 209), 1 nůž ve tvaru U, zesílené provedení (tvar 157 a 111), 2 nože ve tvaru U, zesílené provedení, ozubené (tvar 212), 1 rovný nůž, Z-ohyb, s přestavitelnou dorazovou kladkou (tvar 143), 1 rovný nůž, Z-ohyb, ozubený (tvar 081), 1 ochranný kryt pro výměnu nástroje, 1 brousek (63719010014), 1 umělohmotný kufřík na nářadí (L-BOXX 136)

**Příslušenství viz. Strana 241**

Náš nejlepší oscilační MULTIMASTER pro automobilové odvětví, vč. rozsáhlého příslušenství k řezání výplní a ke karosářským pracím.

Jmenovitý příkon	W	450
Využitelný výkon	W	250
Kmitání	min <sup>-1</sup>	10 000 - 19 500
Upnutí nástroje		12hran
Výměna nástroje		QuickIN
Amplituda		2 x 1,7°
Kabel se zástrčkou	m	5
Hmotnost dle EPTA	kg	1,65

<b>Objednávací číslo</b>	<b>7 229 70 65 00 0</b>
EAN	4014586898063
<b>Cena v CzK bez DPH [PK03]</b>	<b>15.887,00</b>
Cena v CzK s DPH [PK03]	19.223,27

#### PŘEDNOSTI FEIN

- + Antivibrační systém: trvale bezpečná a příjemná práce díky nízkým vibracím a vynikajícímu tlumení hluku.
- + QuickIN: výměna nástroje bez použití nářadí, díky patentovanému rychloupínacímu systému FEIN.
- + Šestihranné upnutí nástroje pro optimální přenos točivého momentu.
- + 450 W vysoce výkonný motor FEIN: vysoce výkonný motor s ochranou proti přetížení a trvalému namáhání s vysokým podílem mědi pro maximální rychlost řezu a nejrychlejší postup práce.
- + Tachogenerátor: konstantní otáčky i při zátěži a plynulá elektronická regulace otáček.
- + Kovové převody: vysoká schopnost zatížení a maximální životnost, jelikož části převodovky jsou vyrobeny z kovu.
- + Průmyslový kabel: velký akční rádius díky 5 metrovému gumovému kabelu s jemným vodičovým jádrem průmyslové kvality.
- + Optimální vybavení pro každé použití. Mobilní práce se systémem L-BOXX.

### MULTIMASTER MM 700 1.7 Q BUS & TRUCK



#### DODÁVKA

1 nůž tvaru háčku, ozubený (tvar 217), 1 mízdřící nůž tvaru lopatky, s ochranou proti poškození náteru (tvar 105), 2 nože ve tvaru L, ozubené (tvar 207), 2 rovné nože, ozubené (tvar 073), 1 nůž obloukovitého tvaru, Z-ohyb (tvar 072), 1 nůž ve tvaru U, ozubený (tvar 212), 2 rovné nože, Z-ohyb, ozubený (tvar 081), 1 nůž ve tvaru L, ozubený (tvar 209), 1 ochranný kryt pro výměnu nástroje, 1 bovdenové lanko s upevněním, 1 brousek (63719010014), 1 umělohmotný kufřík na nářadí (L-BOXX 136)

**Příslušenství viz. Strana 241**

Náš nejlepší oscilační MULTIMASTER vč. rozsáhlého příslušenství pro automobilové odvětví a oblast užitkových vozidel.

Jmenovitý příkon	W	450
Využitelný výkon	W	250
Kmitání	min <sup>-1</sup>	10 000 - 19 500
Upnutí nástroje		12hran
Výměna nástroje		QuickIN
Amplituda		2 x 1,7°
Kabel se zástrčkou	m	5
Hmotnost dle EPTA	kg	1,65

<b>Objednávací číslo</b>	<b>7 229 70 64 00 0</b>
EAN	4014586898049
<b>Cena v CzK bez DPH [PK03]</b>	<b>15.887,00</b>
Cena v CzK s DPH [PK03]	19.223,27

#### PŘEDNOSTI FEIN

- + Antivibrační systém: trvale bezpečná a příjemná práce díky nízkým vibracím a vynikajícímu tlumení hluku.
- + QuickIN: výměna nástroje bez použití nářadí, díky patentovanému rychloupínacímu systému FEIN.
- + Šestihranné upnutí nástroje pro optimální přenos točivého momentu.
- + 450 W vysoce výkonný motor FEIN: vysoce výkonný motor s ochranou proti přetížení a trvalému namáhání s vysokým podílem mědi pro maximální rychlost řezu a nejrychlejší postup práce.
- + Tachogenerátor: konstantní otáčky i při zátěži a plynulá elektronická regulace otáček.
- + Kovové převody: vysoká schopnost zatížení a maximální životnost, jelikož části převodovky jsou vyrobeny z kovu.
- + Průmyslový kabel: velký akční rádius díky 5 metrovému gumovému kabelu s jemným vodičovým jádrem průmyslové kvality.
- + Optimální vybavení pro každé použití. Mobilní práce se systémem L-BOXX.

## MULTIMASTER MM 700 1.7 BASIC



### DODÁVKA

1 klíč, 1 brousek (63719010014),  
1 upínací šroub (3 30 01 039 01 7),  
1 ochranný kryt pro výměnu nástroje,  
1 umělohmotný kufřík na nářadí  
(L-BOXX 136)

Příslušenství viz. **Strana 241**

Náš nejlepší oscilační MULTIMASTER pro automobilové odvětví s extra plochou převodovou hlavou pro práce ve stíněných meziprostorech.

Jmenovitý příkon	W	450
Využitelný výkon	W	250
Kmitání	min <sup>-1</sup>	10 000 - 19 500
Upnutí nástroje		12hran
Výměna nástroje		Ručně se šroubem, vnitřní šestihran
Amplituda		2 x 1,7°
Kabel se zástrčkou	m	5
Hmotnost dle EPTA	kg	1,45

<b>Objednací číslo</b>	<b>7 229 69 62 00 0</b>
EAN	4014586897967
<b>Cena v Czk bez DPH [PK03]</b>	<b>12.768,00</b>
Cena v Czk s DPH [PK03]	15.449,28

### PŘEDNOSTI FEIN

- + Určený k řezání výplní a ke karosářským pracím.
- + Antivibrační systém: trvale bezpečná a příjemná práce díky nízkým vibracím a vynikajícímu tlumení hluku.
- + Šestihřanné upnutí nástroje pro optimální přenos točivého momentu.
- + 450 W vysoce výkonný motor FEIN: vysoce výkonný motor s ochranou proti přetížení a trvalému namáhání s vysokým podílem mědi pro maximální rychlost řezu a nejrychlejší postup práce.
- + Tachogenerátor: konstantní otáčky i při zátěži a plynulá elektronická regulace otáček.
- + Kovové převody: vysoká schopnost zatížení a maximální životnost, jelikož části převodovky jsou vyrobeny z kovu.
- + Průmyslový kabel: velký akční rádius díky 5 metrovému gumovému kabelu s jemným vodičovým jádrem průmyslové kvality.
- + Optimální vybavení pro každé použití. Mobilní práce se systémem L-BOXX.

## MULTIMASTER MM 700 1.7 Q BASIC



### DODÁVKA

1 ochranný kryt pro výměnu nástroje,  
1 brousek (63719010014), 1 umělo-  
hmotný kufřík na nářadí (L-BOXX 136)

Příslušenství viz. **Strana 241**

Náš nejlepší oscilační MULTIMASTER pro automobilové odvětví.

Jmenovitý příkon	W	450
Využitelný výkon	W	250
Kmitání	min <sup>-1</sup>	10 000 - 19 500
Upnutí nástroje		12hran
Výměna nástroje		Ručně se šroubem, vnitřní šestihran
Amplituda		2 x 1,7°
Kabel se zástrčkou	m	5
Hmotnost dle EPTA	kg	1,45

<b>Objednací číslo</b>	<b>7 229 69 63 00 0</b>
EAN	4014586897998
<b>Cena v Czk bez DPH [PK03]</b>	<b>12.768,00</b>
Cena v Czk s DPH [PK03]	15.449,28

### PŘEDNOSTI FEIN

- + Určený k řezání výplní a ke karosářským pracím.
- + Antivibrační systém: trvale bezpečná a příjemná práce díky nízkým vibracím a vynikajícímu tlumení hluku.
- + QuickIn: výměna nástroje bez použití nářadí, díky patentovanému rychloupínacímu systému FEIN.
- + Šestihřanné upnutí nástroje pro optimální přenos točivého momentu.
- + 450 W vysoce výkonný motor FEIN: vysoce výkonný motor s ochranou proti přetížení a trvalému namáhání s vysokým podílem mědi pro maximální rychlost řezu a nejrychlejší postup práce.
- + Tachogenerátor: konstantní otáčky i při zátěži a plynulá elektronická regulace otáček.
- + Kovové převody: vysoká schopnost zatížení a maximální životnost, jelikož části převodovky jsou vyrobeny z kovu.
- + Průmyslový kabel: velký akční rádius díky 5 metrovému gumovému kabelu s jemným vodičovým jádrem průmyslové kvality.
- + Optimální vybavení pro každé použití. Mobilní práce se systémem L-BOXX.

## 9 MULTIMASTER AUTOMOTIVE

### MOTLX 6-25



#### DODÁVKA

2 klíče, 1 umělohmotný kufřík na nářadí

**Příslušenství viz. Strana 241**

Výkonný pneumatický oscilační nástroj pro odvětví nákladní dopravy.

Provozní tlak:	barů	6,3
Spotřeba vzduchu:	m <sup>3</sup> /min	0,6
Kmitání	min <sup>-1</sup>	20 000
Světlost hadice Ø	mm	8
Upnutí nástroje		Šestihran
Výměna nástroje		Ručně se šroubem, vnitřní šestihran
Amplituda		2 x 1,6°
Hmotnost dle EPTA	kg	0,90

<b>Objednací číslo</b>	<b>7 536 03 00 01 0</b>
EAN	4014586861906
<b>Cena v Czk bez DPH [PK03]</b>	<b>19.618,00</b>
Cena v Czk s DPH [PK03]	23.737,78

#### PŘEDNOSTI FEIN

- + S rozsáhlým sortimentem příslušenství pro profesionální použití ve všech oborech.
- + Silný oscilační pohyb (amplituda 2 x 1,6 úhlové stupně) pro nejrychlejší postup práce.
- + Optimální k oddělování lepených skel osobních aut, autobusů a na železnici.
- + Malé rozměry.
- + Dodávka s hadicí pro přívod a odvod vzduchu.
- + Bez úniku vzduchu a olejové mlhy v pracovním rozsahu.
- + Šestihránné upnutí nástroje.





AMPSHARE  
Powered by BOSCH



AMPSHARE  
Powered by BOSCH



**MULTIMASTER AMM 700 1.7 Q –  
OPRAVY SPÁR**

Náš nejlepší Multitool speciálně na opravy spár s nezničitelným 12 hranným upnutím a 7 noži pro oddělování elastických spár.

**MULTIMASTER AMM 700 1.7 Q –  
OPRAVY SPÁR**

**MULTIMASTER MM 700 1.7 Q  
NA OPRAVY SPÁR**

Náš nejlepší Multitool speciálně na opravy spár s nezničitelným 12 hranným upnutím a 7 noži pro oddělování elastických spár.

<b>STRANA</b>		238	238	240
Jmenovitý příkon	W			450
Napětí akumulátoru	V	18	18	
Kompatibilita akumulátoru		Lithium-iontový / ProCORE lithium-iontový	Lithium-iontový / ProCORE lithium-iontový	
Rozhraní akumulátoru		18 V AMPShare	18 V AMPShare	
Kmitání	min <sup>-1</sup>	10 000 - 19 500	10 000 - 19 500	10 000 - 19 500
Upnutí nástroje		12hran	12hran	12hran
Výměna nástroje		QuickIN	QuickIN	QuickIN
Amplituda		2 x 1,7°	2 x 1,7°	2 x 1,7°
Hmotnost dle EPTA	kg			1,65
Hmotnost bez akumulátoru	kg	1,30	1,10	

## 9 MULTIMASTER NA OPRAVY SPÁR

### MULTIMASTER AMM 700 1.7 Q – OPRAVY SPÁR



#### DODÁVKA

5 nožů, přímé (tvar 117)  
6 390 31 17 01 5, 1 nůž, přímý, dlouhý  
(tvar 116) 6 390 31 16 01 1, 1 nůž, tvar  
hříbu 6 390 31 28 01 2, 1 rukojeť,  
1 ochranný kryt pro výměnu nástroje,  
1 brousek (63719010014), 1 rychlonabíjecí  
přístroj GAL 1880 CV AS, 2 lithium-  
iontové akumulátory (18 V/5 Ah),  
1 plastový kufřík na nářadí  
(L-BOXX 238)

**Příslušenství viz. Strana 241**

**Startovací sady akumulátorů  
na straně 276.**

Náš nejlepší Multitool speciálně na opravy spár s nezničitelným 12 hranným upnutím a 7 noži pro oddělování elastických spár.

Napětí akumulátoru	V	18
Kapacita akumulátoru	Ah	5
Kompatibilita akumulátoru		Lithium-iontový / ProCORE lithium-iontový
Rozhraní akumulátoru		18 V AMPShare
Kmitání	min <sup>-1</sup>	10 000 - 19 500
Upnutí nástroje		12hran
Výměna nástroje		QuickIN
Amplituda		2 x 1,7°
Hmotnost bez akumulátoru	kg	1,30

<b>Objednací číslo</b>	<b>7 129 37 63 00 0</b>
EAN	4014586898926
<b>Cena v CzK bez DPH [PK03]</b>	<b>16.934,00</b>
Cena v CzK s DPH [PK03]	20.490,14

#### PŘEDNOSTI FEIN

- + Přesnost – nářadí Multitool se dostane do špatně přístupných míst. Díky tlumení vibrací pracuje klidně a přesně.
- + Mnohostrannost – nože s délkou až 98 mm umožňují řezání i velmi hlubokých spár. Diamantový čistící nůž čistí boky spár před novým vyspárováním.
- + Bezpečnost a jednoduchost – nářadí Multitool pracuje ve spáře přesně a bezpečně. Nože se nelámou a elektrické nářadí je chráněno proti přetížení a přehřátí. Nesprávné použití je téměř vyloučeno.
- + Antivibrační systém: trvale bezpečná a příjemná práce díky nízkým vibracím a vynikajícímu tlumení hluku.
- + QuickIN: výměna nástroje bez použití nářadí, díky patentovanému rychloupínacímu systému FEIN.
- + 12hranné upnutí pro optimální přenos točivého momentu.
- + 18 V motor FEIN PowerDrive: mimořádně výkonný a téměř neopotřebitelný bezkartáčový motor s vysokým stupněm účinnosti a extrémní zatížitelností a dobou životnosti.
- + Tachogenerátor: konstantní otáčky i při zátěži a plynulá elektronická regulace otáček.
- + Kovové převody: vysoká schopnost zatížení a maximální životnost, jelikož části převodovky jsou vyrobeny z kovu.
- + Electronic Cell Protection (ECP): ECP chrání akumulátor před přetížením, přehřátím a hlubokým vybitím.
- + Technologie COOLPACK zajišťuje delší životnost akumulátoru a umožňuje delší dobu provozu.
- + Stav nabití akumulátoru můžete odečítat přímo na akumulátoru.
- + Kompatibilní s 18 V akumulátory AMPShare / Bosch Professional.
- + Optimální vybavení pro každé použití. Mobilní práce se systémem L-BOXX.

### MULTIMASTER AMM 700 1.7 Q – OPRAVY SPÁR



#### DODÁVKA

5 nožů, přímé (tvar 117)  
6 390 31 17 01 5, 1 nůž, přímý, dlouhý  
(tvar 116) 6 390 31 16 01 1, 1 nůž, tvar  
hříbu 6 390 31 28 01 2, 1 rukojeť,  
1 ochranný kryt pro výměnu nástroje,  
1 brousek (63719010014), 1 plastový  
kufřík na nářadí (L-BOXX 238)

**Příslušenství viz. Strana 241**

**Startovací sady akumulátorů  
na straně 276.**

Náš nejlepší Multitool speciálně na opravy spár s nezničitelným 12 hranným upnutím a 7 noži pro oddělování elastických spár.

Napětí akumulátoru	V	18
Kompatibilita akumulátoru		Lithium-iontový / ProCORE lithium-iontový
Rozhraní akumulátoru		18 V AMPShare
Kmitání	min <sup>-1</sup>	10 000 - 19 500
Upnutí nástroje		12hran
Výměna nástroje		QuickIN
Amplituda		2 x 1,7°
Hmotnost bez akumulátoru	kg	1,10

<b>Objednací číslo</b>	<b>7 129 37 64 00 0</b>
EAN	4014586898933
<b>Cena v CzK bez DPH [PK03]</b>	<b>11.899,00</b>
Cena v CzK s DPH [PK03]	14.397,79

#### PŘEDNOSTI FEIN

- + Přesnost – nářadí Multitool se dostane do špatně přístupných míst. Díky tlumení vibrací pracuje klidně a přesně.
- + Mnohostrannost – nože s délkou až 98 mm umožňují řezání i velmi hlubokých spár. Diamantový čistící nůž čistí boky spár před novým vyspárováním.
- + Bezpečnost a jednoduchost – nářadí Multitool pracuje ve spáře přesně a bezpečně. Nože se nelámou a elektrické nářadí je chráněno proti přetížení a přehřátí. Nesprávné použití je téměř vyloučeno.
- + Antivibrační systém: trvale bezpečná a příjemná práce díky nízkým vibracím a vynikajícímu tlumení hluku.
- + QuickIN: výměna nástroje bez použití nářadí, díky patentovanému rychloupínacímu systému FEIN.
- + 12hranné upnutí pro optimální přenos točivého momentu.
- + 18 V motor FEIN PowerDrive: mimořádně výkonný a téměř neopotřebitelný bezkartáčový motor s vysokým stupněm účinnosti a extrémní zatížitelností a dobou životnosti.
- + Tachogenerátor: konstantní otáčky i při zátěži a plynulá elektronická regulace otáček.
- + Kovové převody: vysoká schopnost zatížení a maximální životnost, jelikož části převodovky jsou vyrobeny z kovu.
- + Electronic Cell Protection (ECP): ECP chrání akumulátor před přetížením, přehřátím a hlubokým vybitím.
- + Technologie COOLPACK zajišťuje delší životnost akumulátoru a umožňuje delší dobu provozu.
- + Stav nabití akumulátoru můžete odečítat přímo na akumulátoru.
- + Kompatibilní s 18 V akumulátory AMPShare / Bosch Professional.
- + Optimální vybavení pro každé použití. Mobilní práce se systémem L-BOXX.



## SADA K OPRAVĚ SPÁR AKP 18-600 AS



### DODÁVKA

1 akumulátorový MULTIMASTER AMM 700 1.7 Q AS, 1 akumulátorový kartušovací lis AKP 18-600 AS, 50 řezacích nožů, 1 ochranný kryt pro výměnu nástroje

**Příslušenství viz. Strana 241**

**Startovací sady akumulátorů na straně 276.**

Perfektní sada k opravě spár. Náš silný a flexibilní akumulátorový kartušovací lis spárovaný s naším nejlepším oscilačním akumulátorovým nářadím MULTIMASTER se zásobním balením univerzálních řezacích nožů pro téměř všechny dilatační spáry.

Napětí akumulátoru	V	18
Kompatibilita akumulátoru		Lithium-iontový / ProCORE lithium-iontový
Rozhraní akumulátoru		18 V AMPShare
<b>Objednací číslo</b>		<b>7 190 22 60 00 0</b>
EAN		4014586898636
<b>Cena v Czk bez DPH [PK01]</b>		<b>21.174,00</b>
Cena v Czk s DPH [PK01]		25.620,54

Technické údaje akumulátorového MULTIMASTERU AMM 700 1.7 Q AS viz strana 232

### PŘEDNOSTI FEIN

- + 50 univerzálních řezacích nožů rovného tvaru pro téměř všechny dilatační spáry.
  - + Nepřekonatelná sada se zvýhodněnou cenou oproti zakoupení jednotlivých kusů.
- Akumulátorový kartušovací lis AKP 18-600 AS:**
- + Výkonný motor s maximální přitlačnou silou 3 500 N a volnoběžným posuvem až 7 mm/s zaručuje rychlý postup práce – i při zpracování zvláště hustých materiálů.
  - + Přesná práce nikdy nebyla jednodušší: Díky 9 stupňům nastavení otáček, manuální spoušti a plynule nastavitelné rychlosti lisování lze obratem ruky optimálně regulovat tok materiálu.
  - + Automatická funkce zpětného chodu (no-drip-function) při uvolnění spouště způsobí snížení tlaku a zpětný chod ozubené tyče. Tím se zabrání dokapávání nebo výpadku použitého materiálu.
- Akumulátorový MULTIMASTER AMM 700 1.7 Q AS:**
- + Určený k řezání výplní a ke karosářským pracím.
  - + Antivibrační systém: trvale bezpečná a příjemná práce díky nízkým vibracím a vynikajícímu tlumení hluku.
  - + QuickIN: výměna nástroje bez použití nářadí, díky patentovanému rychloupínacímu systému FEIN.

## SADA K OPRAVĚ SPÁR AKP 18-600 AS TOP



### DODÁVKA

1 akumulátorový MULTIMASTER AMM 700 1.7 Q AS, 1 akumulátorový kartušovací lis AKP 18-600 AS, 2 AKUMULÁTORY GBA 18 V 4.0 AH AS, 1 rychlonabíjecí přístroj GAL 1880 CV AS, 50 řezacích nožů, 1 ochranný kryt pro výměnu nástroje

**Příslušenství viz. Strana 241**

**Startovací sady akumulátorů na straně 276.**

Perfektní sada k opravě spár. Náš silný a flexibilní akumulátorový kartušovací lis spárovaný s naším nejlepším oscilačním akumulátorovým nářadím MULTIMASTER se zásobním balením univerzálních řezacích nožů pro téměř všechny dilatační spáry. Začněte pracovat ihned díky přiloženým akumulátorům a nabíječce.

Napětí akumulátoru	V	18
Kapacita akumulátoru	Ah	4
Kompatibilita akumulátoru		Lithium-iontový / ProCORE lithium-iontový
Rozhraní akumulátoru		18 V AMPShare
<b>Objednací číslo</b>		<b>7 190 23 60 00 0</b>
EAN		4014586898643
<b>Cena v Czk bez DPH [PK01]</b>		<b>25.149,00</b>
Cena v Czk s DPH [PK01]		30.430,29

Technické údaje akumulátorového MULTIMASTERU AMM 700 1.7 Q AS viz strana 232

### PŘEDNOSTI FEIN

- + 50 univerzálních řezacích nožů rovného tvaru pro téměř všechny dilatační spáry.
  - + Nepřekonatelná sada se zvýhodněnou cenou oproti zakoupení jednotlivých kusů.
- Akumulátorový kartušovací lis AKP 18-600 AS:**
- + Výkonný motor s maximální přitlačnou silou 3 500 N a volnoběžným posuvem až 7 mm/s zaručuje rychlý postup práce – i při zpracování zvláště hustých materiálů.
  - + Přesná práce nikdy nebyla jednodušší: Díky 9 stupňům nastavení otáček, manuální spoušti a plynule nastavitelné rychlosti lisování lze obratem ruky optimálně regulovat tok materiálu.
  - + Automatická funkce zpětného chodu (no-drip-function) při uvolnění spouště způsobí snížení tlaku a zpětný chod ozubené tyče. Tím se zabrání dokapávání nebo výpadku použitého materiálu.
- Akumulátorový MULTIMASTER AMM 700 1.7 Q AS:**
- + Určený k řezání výplní a ke karosářským pracím.
  - + Antivibrační systém: trvale bezpečná a příjemná práce díky nízkým vibracím a vynikajícímu tlumení hluku.
  - + QuickIN: výměna nástroje bez použití nářadí, díky patentovanému rychloupínacímu systému FEIN.

## 9 MULTIMASTER NA OPRAVY SPÁR

### MULTIMASTER MM 700 1.7 Q NA OPRAVY SPÁR



#### DODÁVKA

5 nožů, přímé (tvar 117)  
6 390 31 17 01 5, 1 nůž, přímý, dlouhý  
(tvar 116) 6 390 31 16 01 1, 1 nůž, tvar  
hříbu 6 390 31 28 01 2, 1 rukojeť,  
1 ochranný kryt pro výměnu nástroje,  
1 brousek (63719010014), 1 plastový  
kufřík na nářadí (L-BOXX 238)

**Příslušenství viz. Strana 241**

Náš nejlepší Multitool speciálně na opravy spár s nezničitelným 12 hranným upnutím a 7 noži pro oddělování elastických spár.

Jmenovitý příkon	W	450
Využitelný výkon	W	250
Kmitání	min <sup>-1</sup>	10 000 - 19 500
Upnutí nástroje		12hran
Výměna nástroje		QuickIN
Amplituda		2 x 1,7°
Kabel se zástrčkou	m	5
Hmotnost dle EPTA	kg	1,65

<b>Objednací číslo</b>	<b>7 229 70 66 00 0</b>
EAN	4014586898940
<b>Cena v Czk bez DPH [PK03]</b>	<b>15.887,00</b>
Cena v Czk s DPH [PK03]	19.223,27

#### PŘEDNOSTI FEIN

- + Přesnost – nářadí Multitool se dostane do špatně přístupných míst. Díky tlumení vibrací pracuje klidně a přesně.
- + Mnohostrannost – nože s délkou až 98 mm umožňují řezání i velmi hlubokých spár. Diamantový čistící nůž čistí boky spár před novým vyspárováním.
- + Bezpečnost a jednoduchost – nářadí Multitool pracuje ve spáře přesně a bezpečně. Nože se nelámou a elektrické nářadí je chráněno proti přetížení a přehřátí. Nesprávné použití je téměř vyloučeno.
- + QuickIN: výměna nástroje bez použití nářadí, díky patentovanému rychloupínacímu systému FEIN.
- + 12hranné upnutí pro optimální přenos točivého momentu.
- + 450 W vysoce výkonný motor FEIN: vysoce výkonný motor s ochranou proti přetížení a trvalému namáhání s vysokým podílem mědi pro maximální rychlost řezu a nejrychlejší postup práce.
- + Tachogenerátor: konstantní otáčky i při zátěži a plynulá elektronická regulace otáček.
- + Kovové převody: vysoká schopnost zatížení a maximální životnost, jelikož části převodovky jsou vyrobeny z kovu.
- + Průmyslový kabel: velký akční rádius díky 5 metrovému gumovému kabelu s jemným vodičovým jádrem průmyslové kvality.
- + Optimální vybavení pro každé použití. Mobilní práce se systémem L-BOXX.

















# PÁSOVÉ BRUSKY



**RUČNÍ PÁSOVÁ  
BRUSKA GRIT GHB 250**

System pásového broušení pro různá použití, použitelný mobilně a stacionárně.

**ZÁKLADNÍ PÁSOVÁ  
BRUSKA GRIT GX  
PRO RUČNÍ VÝROBU 253**

Stacionární pásové brusky pro použití v zámečnické a malosériové výrobě.

**PŘÍDAVNÉ MODULY  
GRIT GX PRO RUČNÍ  
VÝROBU 255****ZÁKLADNÍ PÁSOVÁ  
BRUSKA GRIT GI PRO  
PRŮMYSLOVÉ VYUŽITÍ 256**

Stacionární pásové brusky pro průmyslové použití a sériovou velkoobjemovou výrobu.

**PŘÍDAVNÉ MODULY  
GRIT GI PRO  
PRŮMYSLOVÉ VYUŽITÍ 259****KOMPAKTNÍ  
PÁSOVÁ BRUSKA  
GRIT GKS 263**

Skladné a ekonomické řešení pro dílnu.



## 10 RUČNÍ PÁSOVÁ BRUSKA GRIT GHB

### GRIT GHB 15-50



#### DODÁVKA

1 brusný pás 50 x 1 000 mm (K 36)

Příslušenství viz. Strana 252

Výkonná ruční pásová bruska pro flexibilní použití na místě.

Jmenovitý příkon	kW	1,5
Napětí		1 x 230 V
Otáčky při chodu naprázdno	min <sup>-1</sup>	8 500
Rozměr pásu	mm	50 x 1 000
Kabel se zástrčkou	m	4
Hmotnost dle EPTA	kg	6,00

<b>Objednací číslo</b>	<b>7 245 01 60 00 0</b>
EAN	4014586894331
<b>Cena v CzK bez DPH [PK01]</b>	<b>22.419,00</b>
Cena v CzK s DPH [PK01]	27.126,99

#### PŘEDNOSTI FEIN

- + Ruční alternativa pro úhlovou brusku.
- + Možnost stacionárního použití se stolním držákem.
- + Motor POWERtronic pro mimořádný výkon, vysokou rezervu výkonu a mimořádně konstantní otáčky při zatížení.
- + Patentovaný systém napínání pásu bez nářadí.
- + Antivibrační rukojeť.
- + Velmi krátká doba na přípravu pro stacionární pásové broušení.
- + Stůl na plošné broušení s možností úpravy výšky.

### GRIT GHB 15-50 INOX



#### DODÁVKA

1 brusný pás 50 x 1 000 mm (K 36)

Příslušenství viz. Strana 252

Univerzální ruční pásová bruska pro řešení problémů přímo na místě, ideální pro zpracování nerezové oceli.

Jmenovitý příkon	kW	1,5
Napětí		1 x 230 V
Otáčky při chodu naprázdno	min <sup>-1</sup>	2 500 - 7 900
Rozměr pásu	mm	50 x 1 000
Kabel se zástrčkou	m	4
Hmotnost dle EPTA	kg	6,00

<b>Objednací číslo</b>	<b>7 245 02 60 00 0</b>
EAN	4014586894362
<b>Cena v CzK bez DPH [PK01]</b>	<b>24.491,00</b>
Cena v CzK s DPH [PK01]	29.634,11

#### PŘEDNOSTI FEIN

- + Ruční alternativa pro úhlovou brusku.
- + Možnost stacionárního použití se stolním držákem.
- + Motor POWERtronic pro mimořádný výkon, vysokou rezervu výkonu a mimořádně konstantní otáčky při zatížení.
- + Patentovaný systém napínání pásu bez nářadí.
- + Antivibrační rukojeť.
- + Velmi krátká doba na přípravu pro stacionární pásové broušení.
- + Stůl na plošné broušení s možností úpravy výšky.

### GRIT GHBD



#### DODÁVKA

1 modul GHBD

Příslušenství viz. Strana 252

Modul pro stacionární pásové broušení.

Rozměry D x Š x V	mm	560 x 240 x 230
Rozměr pásu	mm	50 x 1 000
Hmotnost	kg	5,8

<b>Objednací číslo</b>	<b>9 90 01 012 00 0</b>
EAN	4014586880488
<b>Cena v CzK bez DPH [PK01]</b>	<b>7.158,00</b>
Cena v CzK s DPH [PK01]	8.661,18

#### PŘEDNOSTI FEIN

- + Ruční GHB se stává stacionární pásovou brusku.
- + Perfektní srážení hran díky nastavitelnému brusnému stolu.
- + Zpracování profilů a trubek na brusném stole.
- + Vytvořeno pro náročné použití.

**GRIT GHBR**



Modul pro stacionární obloukové broušení.

Trubky Ø	mm	16 - 42,4
Rozměry D x Š x V	mm	700 x 240 x 207
Rozměr pásu	mm	50 x 1 150
Hmotnost	kg	13

<b>Objednací číslo</b>	<b>9 90 01 012 02 0</b>
EAN	4014586887005
<b>Cena v CzK bez DPH [PK01]</b>	<b>17.424,00</b>
Cena v CzK s DPH [PK01]	21.083,04

**PŘEDNOSTI FEIN**

- + Lze použít také v místě montáže.
- + Bezproblémové zpracování trubky s různými průměry.
- + Přesné oblouky v jednom pracovním kroku.
- + Pro přesné vybroušení oblouků (s průměrem 16 až 42,40 mm) na trubkách a profilech.
- + Kontaktní válečky pro různé průměry trubek.
- + Použití pouze s GHB15-50 INOX.

**DODÁVKA**

Rozsah dodávky bez kontaktního válečku a brusného pásu

**Příslušenství viz. Strana 252**

**GRIT GHBM**



Modul pro mobilní opracování povrchů.

Rozměry D x Š x V	mm	430 x 252 x 166
Rozměr pásu	mm	50 x 1 000
Hmotnost	kg	5

<b>Objednací číslo</b>	<b>9 90 01 012 01 0</b>
EAN	4014586886992
<b>Cena v CzK bez DPH [PK01]</b>	<b>14.103,00</b>
Cena v CzK s DPH [PK01]	17.064,63

**PŘEDNOSTI FEIN**

- + Malá námaha při broušení dlouhých svarů díky válečkovému vedení.
- + Přestavba na jiná použití za méně než 45 sekund.
- + Homogenní povrchy v rámci jednoho pracovního kroku.
- + Snadné zpracování velkých ploch.

**Příslušenství viz. Strana 252**



## Základní pásová bruska GRIT GX pro ruční výrobu

Bruska GRIT GX je vytvořena na principu stavebnice. To znamená, že plnohodnotná pásová bruska slouží jako základ – a v případě potřeby lze výkonnostní spektrum jednoduše rozšířit přidavnými moduly. To šetří čas, peníze

a místo. Díky této flexibilní konstrukci se hodí program GX zejména pro časté použití v řemeslné výrobě. Program GRIT GX kromě toho přesvědčí maximálním výkonem, spolehlivostí a také vysokou hospodárností při použití.

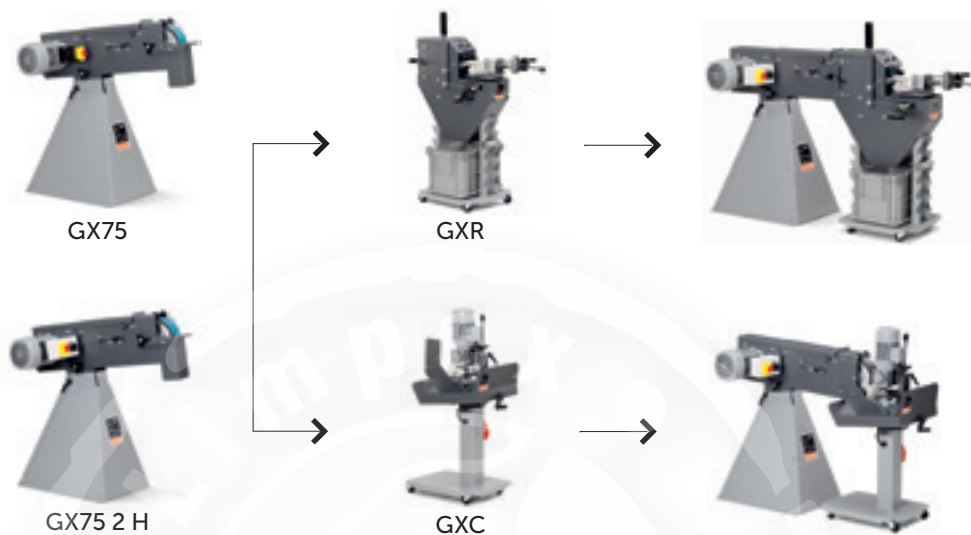

## 10 ZÁKLADNÍ PÁSOVÁ BRUSKA GRIT GX PRO RUČNÍ VÝROBU

### GRIT GX 75



Výkonná pásová bruska, s modulovou konstrukcí, pro ruční práce a malé série.

Jmenovitý příkon	kW	3
Napětí		3 x 400/440 V 50/60Hz
Otáčky při chodu naprázdno	min <sup>-1</sup>	3 000
Rozměr pásu	mm	75 x 2 000
Hmotnost	kg	75

<b>Objednávací číslo</b>	<b>7 901 31 00 40 3</b>
EAN	4014586872018
<b>Cena v Czk bez DPH [PK13]</b>	<b>32.118,00</b>
Cena v Czk s DPH [PK13]	38.862,78

#### PŘEDNOSTI FEIN

- + Přestavitelná díky přídavným modulům.
- + Optimální počet otáček pro opracování kovů 3 000/min.
- + Výškově přestavitelný rovinný brusný stůl pro lineární rovinné broušení.
- + Odnímatelný zachycovač třísek.
- + Možnost připojení pro vnější odsávání.
- + Pracovní výška individuálně nastavitelná.
- + Patentovaný napínací systém pásů.
- + Robustní třířízový elektromotor.
- + Bez vibrací.

#### DODÁVKA

1 CEE zástrčka (16 A), 1 brusný pás  
75 x 2 000 mm (K 36 R)

Příslušenství viz. **Strana 266**

### GRIT GX 75 2H



Výkonná pásová bruska, s modulovou konstrukcí, pro ruční práce a malé série, ideální pro opracování ušlechtilé oceli

Jmenovitý příkon	kW	1,5 / 2
Napětí		3 x 400/440 V 50/60Hz
Otáčky při chodu naprázdno	min <sup>-1</sup>	1 500 / 3 000
Rozměr pásu	mm	75 x 2 000
Hmotnost	kg	75

<b>Objednávací číslo</b>	<b>7 901 32 00 40 3</b>
EAN	4014586872063
<b>Cena v Czk bez DPH [PK13]</b>	<b>34.863,00</b>
Cena v Czk s DPH [PK13]	42.184,23

#### PŘEDNOSTI FEIN

- + Přestavitelná díky přídavným modulům.
- + Optimální počet otáček pro opracování kovů a ušlechtilé oceli 1 500/3 000/min.
- + Výškově přestavitelný rovinný brusný stůl pro lineární rovinné broušení.
- + Odnímatelný zachycovač třísek.
- + Možnost připojení pro vnější odsávání.
- + Pracovní výška individuálně nastavitelná.
- + Patentovaný napínací systém pásů.
- + Robustní třířízový elektromotor.
- + Bez vibrací.

#### DODÁVKA

1 brusný pás 75 x 2 000 mm (K 36 R),  
1 CEE zástrčka (16 A)

Příslušenství viz. **Strana 266**



## GRIT GXE



### DODÁVKA

1 CEE zástrčka (16 A), Rozsah  
dodávky bez ocelového kartáče

Příslušenství viz. **Strana 266**

Vysoce efektivní stroj pro odstraňování otřepů pro ruční práce a malé série.

Jmenovitý příkon	kW	2,2
Napětí		3 x 400/440 V 50/60Hz
Otáčky při chodu naprázdno	min <sup>-1</sup>	1 500
Rozměry nástroje max. Ø x šířka	mm	250 x 60
Hmotnost	kg	32

<b>Objednací číslo</b>	<b>7 901 05 00 40 3</b>
EAN	4014586857879
<b>Cena v CzK bez DPH [PK13]</b>	<b>25.742,00</b>
Cena v CzK s DPH [PK13]	31.147,82

### PŘEDNOSTI FEIN

- + Modulární rozšiřitelný se stabilní základnou stroje i s integrovaným odsáváním.
- + Robustní třífazový elektromotor umožňuje odstraňování otřepů při konstantním počtu otáček.
- + K odstranění otřepů kovových trubek, profilů, rovného materiálu do šířky obrobku 75 mm.
- + Možnost připojení pro vnější odsávání.
- + K dodání široké spektrum drátěných kartáčů.
- + Efektivní odstraňování otřepů.
- + Jistič elektromotoru.

## GRIT GXC



### DODÁVKA

1 vodící kolejnice, nylonová,  
1 vodící kolejnice, mosazná,  
1 CEE zástrčka (16 A)

Příslušenství viz. **Strana 266**

Modul broušení válcových ploch pro kvalitní povrchy trubek a hřídelů z kovu a ušlechtilé oceli.

Jmenovitý příkon	kW	0,18
Napětí		3 x 400/440 V 50/60Hz
Trubky Ø	mm	10 - 100
Rozměr pásu	mm	75 x 2 000
Hmotnost	kg	48

<b>Objednací číslo</b>	<b>7 901 23 00 44 3</b>
EAN	4014586871936
<b>Cena v CzK bez DPH [PK13]</b>	<b>36.763,00</b>
Cena v CzK s DPH [PK13]	44.483,23

### PŘEDNOSTI FEIN

- + Automatický posuv individuálně nastavitelný.
- + Vysoká pracovní rychlost při vysoké kvalitě povrchu.
- + Pro broušení trubek a hřídelů Ø 10 - 100 mm.
- + Možnost kombinace s pásovou bruskou GX 75 (2H).
- + Možné mokré broušení ve spojení s GXW.

## GRIT GXW



### DODÁVKA

1 litr chladicí a mazací emulze (1:30)

Příslušenství viz. **Strana 266**

Modul chlazení a mazání pro profesionální mokré broušení.

Jmenovitý příkon	kW	0,12
Napětí		3 x 400/440 V 50/60Hz
Hmotnost	kg	8,6

<b>Objednací číslo</b>	<b>7 901 24 00 44 3</b>
EAN	4014586873145
<b>Cena v CzK bez DPH [PK13]</b>	<b>20.251,00</b>
Cena v CzK s DPH [PK13]	24.503,71

### PŘEDNOSTI FEIN

- + Vynikající kvalita povrchů díky efektivnímu přívodu chladicího a mazacího prostředku
- + Snižuje teplotu obrobku.
- + Vázání brusného prachu.
- + Uzavřený oběh.
- + Možnost kombinace s pásovou bruskou GX 75 (2H) a GI 75 (2H) a GI 150 (2H).
- + Zvýšená životnost brusných pásů.

## GRIT GXR



### DODÁVKA

1 kontaktní válec Ø 42,4 mm,  
1 kontaktní válec Ø 48,3 mm,  
1 brusný pás 75 x 2 250 mm (K 36 R)

Příslušenství viz. **Strana 266**

Modul broušení poloměrů pro přesné vybrušování trubek, profilů a rovného materiálu.

Trubky Ø	mm	16 - 75
Rozměr pásu	mm	75 x 2 250
Max. rozměry profilů/plochého materiálu	mm	75 x 75
Hmotnost	kg	54

<b>Objednací číslo</b>	<b>9 90 01 001 00 1</b>
EAN	4014586871974
<b>Cena v CzK bez DPH [PK13]</b>	<b>30.343,00</b>
Cena v CzK s DPH [PK13]	36.715,03

### PŘEDNOSTI FEIN

- + Pro přesné vybrušování oblouků (s průměrem 16 až 90 mm) na trubkách a profilech.
- + K dostání kontaktní válce volitelné v běžných rozměrech.
- + Volitelný podélný doraz pro sériové použití.
- + zabudovaný hloubkový doraz.
- + Možnost kombinace s pásovou bruskou GX 75 (2H).
- + Možné úhlové nastavení individuálně až 90°.

## 10 ZÁKLADNÍ PÁSOVÁ BRUSKA GRIT GI PRO PRŮMYSLOVÉ VYUŽITÍ

### Základní pásová bruska GRIT GI pro průmyslové využití

Program GRIT GI je perfektně přizpůsoben všem typům broušení, materiálům a formátům používaným v kovoprůmyslu. Díky stavebnicovému systému si lze sestavit optimální stroj pro aktuální potřebu – i pro částečně již

automatizované pracovní kroky. Vysoká kvalita, robustnost a mimořádná výkonnost těchto strojů jsou zárukou maximální efektivity a rychlé amortizace, neboť pracují i v nepřetržitém provozu naprosto spolehlivě.



GI 75 / 2H  
GI 150 / 2H



GIB / GIBE



nebo



GIS 75 GIS 150

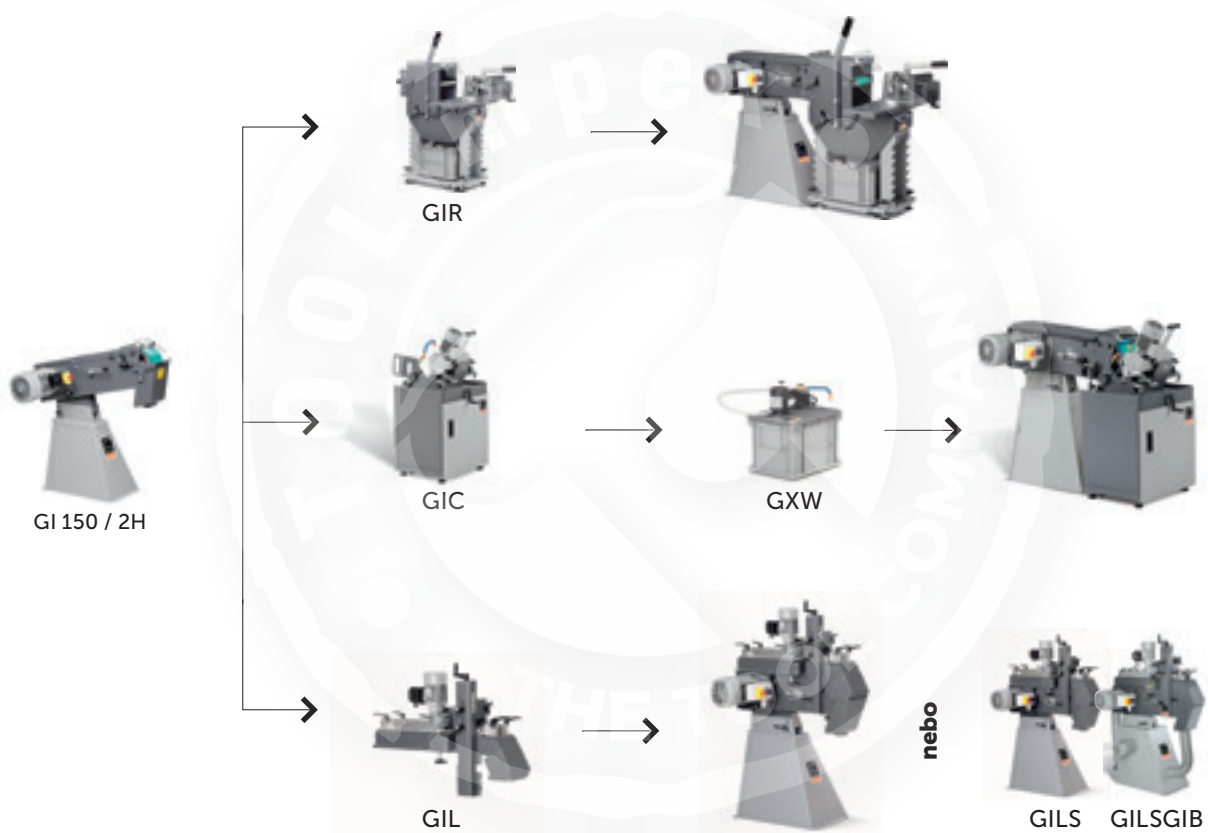

GIE



GI



GIXS / GIXBE



## GRIT GI 75



Vysoce výkonná pásová bruska, s modulovou konstrukcí, pro průmyslové a sériové použití.

Jmenovitý příkon	kW	4
Napětí		3 x 400/440 V 50/60Hz
Otáčky při chodu naprázdno	min <sup>-1</sup>	3 000
Rozměr pásu	mm	75 x 2 000
Hmotnost	kg	65

### PŘEDNOSTI FEIN

- + Mimořádně robustní třífázový elektromotor umožňuje broušení při konstantním počtu otáček
- + Optimální počet otáček pro opracování kovů 3 000/min.
- + Odnímatelný zachycovač třísek.
- + Možnost připojení pro vnější odsávání.
- + Hnací kotouč s polyuretanovým povrchem
- + Pracovní výška individuálně nastavitelná.
- + Patentovaný napínací systém pásů.
- + Robustní třífázový elektromotor.
- + Bez vibrací.

### DODÁVKA

1 CEE zástrčka (16 A), 1 brusný pás 75 x 2 000 mm (K 36 R)

Příslušenství viz. Strana 266

<b>Objednací číslo</b>	<b>7 902 01 00 40 3</b>
EAN	4014586858913
<b>Cena v CzK bez DPH [PK13]</b>	<b>50.043,00</b>
Cena v CzK s DPH [PK13]	60.552,03

## GRIT GI 75 2H



Vysoce výkonná pásová bruska, s modulovou konstrukcí, pro průmyslové a sériové použití, ideální pro opracování ušlechtilé oceli.

Jmenovitý příkon	kW	2,6 / 3,1
Napětí		3 x 400/440 V 50/60Hz
Otáčky při chodu naprázdno	min <sup>-1</sup>	1 500 / 3 000
Rozměr pásu	mm	75 x 2 000
Hmotnost	kg	65

### PŘEDNOSTI FEIN

- + Mimořádně robustní třífázový elektromotor umožňuje broušení při konstantním počtu otáček
- + Optimální počet otáček pro opracování kovů a ušlechtilé oceli 1 500/3 000/min.
- + Odnímatelný zachycovač třísek.
- + Možnost připojení pro vnější odsávání.
- + Hnací kotouč s polyuretanovým povrchem
- + Pracovní výška individuálně nastavitelná.
- + Mimořádně robustní třífázový elektromotor
- + Patentovaný napínací systém pásů.
- + Bez vibrací.

### DODÁVKA

1 CEE zástrčka (16 A), 1 brusný pás 75 x 2 000 mm (K 36 R)

Příslušenství viz. Strana 266

<b>Objednací číslo</b>	<b>7 902 02 00 40 3</b>
EAN	4014586858944
<b>Cena v CzK bez DPH [PK13]</b>	<b>54.550,00</b>
Cena v CzK s DPH [PK13]	66.005,50

## GRIT GI 100 EF



Výkonná pásová bruska v malém formátu, pro univerzální použití u menších obrobků

Jmenovitý příkon	kW	1,1
Napětí		1 x 230 V
Otáčky při chodu naprázdno	min <sup>-1</sup>	3 000
Rozměr pásu	mm	100 x 1 000
Hmotnost	kg	29,8

### PŘEDNOSTI FEIN

- + Univerzálně použitelná pásová bruska pro menší obrobky.
- + Modulárně rozšiřitelný se stabilní základnou stroje i s integrovaným odsáváním.
- + Použitelná jako stolní strojní zařízení.
- + Jednofázová verze na střídavý proud 230 V / 50Hz
- + Vhodná pro mobilní použití v dílně nebo montážních vozech.
- + Patentovaný napínací systém pásů.

### DODÁVKA

1 brusný pás 100 x 1 000 (K 60 Z)

Příslušenství viz. Strana 266

<b>Objednací číslo</b>	<b>7 902 23 00 23 2</b>
EAN	4014586887043
<b>Cena v CzK bez DPH [PK13]</b>	<b>36.202,00</b>
Cena v CzK s DPH [PK13]	43.804,42

## GRIT GI 100



Výkonná pásová bruska v malém formátu, pro univerzální použití u menších obrobků

Jmenovitý příkon	kW	1,5
Napětí		3 x 400/440 V 50/60Hz
Otáčky při chodu naprázdno	min <sup>-1</sup>	3 000
Rozměr pásu	mm	100 x 1 000
Hmotnost	kg	28,8

### PŘEDNOSTI FEIN

- + Univerzálně použitelná pásová bruska pro menší obrobky.
- + Modulárně rozšiřitelný se stabilní základnou stroje i s integrovaným odsáváním.
- + Použitelná jako stolní strojní zařízení.
- + Třífázový elektromotor 1 500 W.
- + Vhodná pro mobilní použití v dílně nebo montážních vozech.
- + Patentovaný napínací systém pásů.

### DODÁVKA

1 brusný pás 100 x 1 000 (K 60 Z)

Příslušenství viz. Strana 266

<b>Objednací číslo</b>	<b>7 902 23 00 40 3</b>
EAN	4014586887067
<b>Cena v CzK bez DPH [PK13]</b>	<b>30.875,00</b>
Cena v CzK s DPH [PK13]	37.358,75

## 10 ZÁKLADNÍ PÁSOVÁ BRUSKA GRIT GI PRO PRŮMYSLOVÉ VYUŽITÍ

### GRIT GI 150

Vysoce výkonná pásová bruska, s modulovou konstrukcí, pro průmyslové a sériové použití.



#### DODÁVKA

1 CEE zástrčka (16 A), 1 brusný pás 150 x 2 000 mm (K 36 R)

Příslušenství viz. Strana 266

Jmenovitý příkon	kW	4
Napětí		3 x 400/440 V 50/60Hz
Otáčky při chodu naprázdno	min <sup>-1</sup>	3 000
Rozměr pásu	mm	150 x 2 000
Hmotnost	kg	82

<b>Objednávací číslo</b>	<b>7 902 04 00 40 3</b>
EAN	4014586858999
<b>Cena v CzK bez DPH [PK13]</b>	<b>60.462,00</b>
Cena v CzK s DPH [PK13]	73.159,02

#### PŘEDNOSTI FEIN

- + Přestavitelná díky přidávaným modulům.
- + Mimořádně robustní třífázový elektromotor umožňuje broušení při konstantním počtu otáček
- + Optimální počet otáček pro opracování kovů 3 000/min.
- + Odnímatelný zachycovač třísek.
- + Možnost připojení pro vnější odsávání.
- + Hnací kotouč s polyuretanovým povrchem
- + Pracovní výška individuálně nastavitelná.
- + Patentovaný napínací systém pásů.
- + Robustní třífázový elektromotor.
- + Bez vibrací.

### GRIT GI 150 2H

Vysoce výkonná pásová bruska, s modulovou konstrukcí, pro průmyslové a sériové použití, ideální pro opracování ušlechtilé oceli.



#### DODÁVKA

1 CEE zástrčka (16 A), 1 brusný pás 150 x 2 000 mm (K 36 R)

Příslušenství viz. Strana 266

Jmenovitý příkon	kW	2,6 / 3,1
Napětí		3 x 400/440 V 50/60Hz
Otáčky při chodu naprázdno	min <sup>-1</sup>	1 500 / 3 000
Rozměr pásu	mm	150 x 2 000
Hmotnost	kg	82

<b>Objednávací číslo</b>	<b>7 902 05 00 40 3</b>
EAN	4014586859019
<b>Cena v CzK bez DPH [PK13]</b>	<b>64.125,00</b>
Cena v CzK s DPH [PK13]	77.591,25

#### PŘEDNOSTI FEIN

- + Přestavitelná díky přidávaným modulům.
- + Mimořádně robustní třífázový elektromotor umožňuje broušení při konstantním počtu otáček
- + Optimální počet otáček pro opracování kovů a ušlechtilé oceli 1 500/3 000/min.
- + Odnímatelný zachycovač třísek.
- + Možnost připojení pro vnější odsávání.
- + Hnací kotouč s polyuretanovým povrchem
- + Pracovní výška individuálně nastavitelná.
- + Patentovaný napínací systém pásů.
- + Bez vibrací.

### GRIT GIS 75

Vysoce výkonná bruska pro obvyklá použití při broušení.



#### DODÁVKA

1 CEE zástrčka (16 A), 1 brusný pás 75 x 2 000 mm (K 36 R)

Příslušenství viz. Strana 266

Jmenovitý příkon	kW	4
Napětí		3 x 400/440 V 50/60Hz
Otáčky při chodu naprázdno	min <sup>-1</sup>	3 000
Otáčky naprázdno při 50 Hz	min <sup>-1</sup>	3 000
Otáčky naprázdno při 60 Hz	min <sup>-1</sup>	3 450
Rozměr pásu	mm	75 x 2 000
Hmotnost	kg	74

<b>Objednávací číslo</b>	<b>7 902 29 50 44 3</b>
EAN	4014586878126
<b>Cena v CzK bez DPH [PK13]</b>	<b>44.544,00</b>
Cena v CzK s DPH [PK13]	53.898,24

#### PŘEDNOSTI FEIN

- + Vysoce výkonná pásová bruska se stabilní základnou stroje
- + Konstantní počet otáček při vysokém výkonu obrábění díky robustnímu elektromotoru s výkonem 4 kW
- + Velmi příznivý poměr ceny a kvality
- + Odnímatelný zachycovač třísek.
- + Patentovaný napínací systém pásů.
- + Bez vibrací díky robustní konstrukci

### GRIT GIS 150

Vysoce výkonná bruska na standardní broušení mimořádně širokých obrobků



#### DODÁVKA

1 CEE zástrčka (16 A), 1 brusný pás 150 x 2 000 mm (K 36 R)

Příslušenství viz. Strana 266

Jmenovitý příkon	kW	4
Napětí		3 x 400/440 V 50/60Hz
Otáčky při chodu naprázdno	min <sup>-1</sup>	3 000
Otáčky naprázdno při 50 Hz	min <sup>-1</sup>	3 000
Otáčky naprázdno při 60 Hz	min <sup>-1</sup>	3 450
Rozměr pásu	mm	150 x 2 000
Hmotnost	kg	93

<b>Objednávací číslo</b>	<b>7 902 30 50 44 3</b>
EAN	4014586878225
<b>Cena v CzK bez DPH [PK13]</b>	<b>53.596,00</b>
Cena v CzK s DPH [PK13]	64.851,16

#### PŘEDNOSTI FEIN

- + Vysoce výkonná pásová bruska se stabilní základnou stroje
- + Konstantní počet otáček při vysokém výkonu obrábění díky robustnímu elektromotoru s výkonem 4 kW
- + Velmi příznivý poměr ceny a kvality
- + Odnímatelný zachycovač třísek.
- + Patentovaný napínací systém pásů.
- + Bez vibrací díky robustní konstrukci

## GRIT GIE



### DODÁVKA

1 CEE zástrčka (16 A), Rozsah  
dodávky bez ocelového kartáče

**Příslušenství viz. Strana 266**

Vysoce efektivní stroj pro odstraňování otřepů pro průmyslové sériové odstraňování otřepů.

Jmenovitý příkon	kW	1,5 / 2,0
Napětí		3 x 400/440 V 50/60Hz
Otáčky při chodu naprázdno	min <sup>-1</sup>	1 500 / 3 000
Rozměry nástroje max. Ø x šířka	mm	250 x 60/120
Hmotnost	kg	34

<b>Objednací číslo</b>	<b>7 902 07 00 40 3</b>
EAN	4014586859057
<b>Cena v CzK bez DPH [PK13]</b>	<b>43.378,00</b>
Cena v CzK s DPH [PK13]	52.487,38

### PŘEDNOSTI FEIN

- + Optimální počet otáček pro opracování kovů a ušlechtilé oceli 1 500/3 000/min.
- + Modulární rozšiřitelný se stabilní základnou stroje i s integrovaným odsáváním.
- + Robustní třífázový elektromotor umožňuje odstraňování otřepů při konstantním počtu otáček.
- + Možnost připojení pro vnější odsávání.
- + K dodání široké spektrum drátěných kartáčů.
- + Efektivní odstraňování otřepů.
- + Jistič elektromotoru.

## GRIT GIC



### DODÁVKA

1 vodící kolejnice, nylonová,  
1 vodící kolejnice, mosazná,  
1 CEE zástrčka (16 A)

**Příslušenství viz. Strana 266**

Kruhový brusný modul na průmyslové kruhové broušení v sérii

Jmenovitý příkon	kW	0,18
Napětí		3 x 400/440 V 50/60Hz
Trubky Ø	mm	10 - 130
Rozměr pásu	mm	75/150 x 2 000
Posuv	m/min	0 - 2
Hmotnost	kg	65

<b>Objednací číslo</b>	<b>7 902 12 00 44 3</b>
EAN	4014586867656
<b>Cena v CzK bez DPH [PK13]</b>	<b>74.017,00</b>
Cena v CzK s DPH [PK13]	89.560,57

### PŘEDNOSTI FEIN

- + Pro průmyslové kruhové broušení trubek do délky 6 m s volitelným trubkovým vedením.
- + Flexibilně při zpracování trubek o průměru od 10 do 130 mm.
- + Studený povrch a dlouhá životnost brusných pásů při broušení za mokra v kombinaci s chladicím a mazacím modulem GXW.
- + Možnost kombinace s pásovou bruskou GI 150 (2H)
- + Rychlouzávěr umožňující snadné přestavení bez nářadí.
- + Plynule nastavitelná rychlost posuvu 0 až 2 m/min.

## GRIT GIMS 75



**Příslušenství viz. Strana 266**

Mobilní posuvná jednotka pro efektivní broušení „v místě“ na podlaze.

Jmenovitý příkon	kW	4
Napětí		3 x 400/440 V 50/60Hz
Otáčky při chodu naprázdno	min <sup>-1</sup>	3 000
Rozměr pásu	mm	75 x 2 000
Hmotnost	kg	100

<b>Objednací číslo</b>	<b>7 902 13 00 40 3</b>
EAN	4014586872599
<b>Cena v CzK bez DPH [PK13]</b>	<b>87.524,00</b>
Cena v CzK s DPH [PK13]	105.904,04

### PŘEDNOSTI FEIN

- + Pohodlné pracovní držení díky přímé pracovní poloze
- + Vysoce efektivní broušení a hrubování svárů na podlaze
- + Přebroušení a odstranění okují ocelových dílů
- + Poloha oje plynule nastavitelná
- + Nepatrný odstup od stěny
- + Hlubkový doraz

## GRIT GIMS 150



**Příslušenství viz. Strana 266**

Mobilní posuvná jednotka pro efektivní broušení „v místě“ na podlaze.

Jmenovitý příkon	kW	4
Napětí		3 x 400/440 V 50/60Hz
Otáčky při chodu naprázdno	min <sup>-1</sup>	3 000
Rozměr pásu	mm	150 x 2 000
Hmotnost	kg	110

<b>Objednací číslo</b>	<b>7 902 14 00 40 3</b>
EAN	4014586872643
<b>Cena v CzK bez DPH [PK13]</b>	<b>90.437,00</b>
Cena v CzK s DPH [PK13]	109.428,77

### PŘEDNOSTI FEIN

- + Pohodlné pracovní držení díky přímé pracovní poloze
- + Vysoce efektivní broušení a hrubování svárů na podlaze
- + Přebroušení a odstranění okují ocelových dílů
- + Poloha oje plynule nastavitelná
- + Nepatrný odstup od stěny
- + Hlubkový doraz

## 10 PŘÍDAVNÉ MODULY GRIT GI PRO PRŮMYSLOVÉ VYUŽITÍ

### GIMS 75 2H

Mobilní posuvná jednotka pro efektivní broušení „v místě“ na podlaze.



Příslušenství viz. Strana 266

Jmenovitý příkon	kW	2,6 / 3,1
Napětí		3 x 400/440 V 50/60Hz
Otáčky při chodu naprázdno	min <sup>-1</sup>	1 500 / 3 000
Rozměr pásu	mm	75 x 2 000
Hmotnost	kg	103

<b>Objednací číslo</b>	<b>7 902 16 00 40 3</b>
EAN	4014586878614
<b>Cena v CzK bez DPH [PK13]</b>	<b>112.087,00</b>
Cena v CzK s DPH [PK13]	135.625,27

#### PŘEDNOSTI FEIN

- + Pohodlné pracovní držení díky přímé pracovní poloze
- + Vysoce efektivní broušení a hrubování svárů na podlaze
- + Přebroušení a odstranění okují ocelových dílů
- + Optimální počet otáček pro opracování kovů a ušlechtilé oceli 1 500/3 000/min.
- + Poloha oje plynule nastavitelná
- + Nepatrný odstup od stěny
- + Hlubkový doraz

### GIMS 150 2H

Mobilní posuvná jednotka pro efektivní broušení „v místě“ na podlaze.



Příslušenství viz. Strana 266

Jmenovitý příkon	kW	2,6 / 3,1
Napětí		3 x 400/440 V 50/60Hz
Otáčky při chodu naprázdno	min <sup>-1</sup>	1 500 / 3 000
Rozměr pásu	mm	150 x 2 000
Hmotnost	kg	114

<b>Objednací číslo</b>	<b>7 902 17 00 40 3</b>
EAN	4014586878621
<b>Cena v CzK bez DPH [PK13]</b>	<b>119.589,00</b>
Cena v CzK s DPH [PK13]	144.702,69

#### PŘEDNOSTI FEIN

- + Pohodlné pracovní držení díky přímé pracovní poloze
- + Vysoce efektivní broušení a hrubování svárů na podlaze
- + Přebroušení a odstranění okují ocelových dílů
- + Optimální počet otáček pro opracování kovů a ušlechtilé oceli 1 500/3 000/min.
- + Poloha oje plynule nastavitelná
- + Nepatrný odstup od stěny
- + Hlubkový doraz

### GIMS 75-6

Mobilní posuvná jednotka pro efektivní broušení „v místě“ na podlaze.



Příslušenství viz. Strana 266

Jmenovitý příkon	kW	6
Napětí		3 x 400/440 V 50/60Hz
Otáčky při chodu naprázdno	min <sup>-1</sup>	3 000
Rozměr pásu	mm	75 x 2 000
Hmotnost	kg	121

<b>Objednací číslo</b>	<b>7 902 18 00 40 3</b>
EAN	4014586878645
<b>Cena v CzK bez DPH [PK13]</b>	<b>93.760,00</b>
Cena v CzK s DPH [PK13]	113.449,60

#### PŘEDNOSTI FEIN

- + Vysoce efektivní broušení a hrubování svárů na podlaze
- + Přebroušení a odstranění okují ocelových dílů
- + Pohodlné pracovní držení díky přímé pracovní poloze
- + Nepatrný odstup od stěny
- + Poloha oje plynule nastavitelná
- + Hlubkový doraz

### GIMS 150-6

Mobilní posuvná jednotka pro efektivní broušení „v místě“ na podlaze.



Příslušenství viz. Strana 266

Jmenovitý příkon	kW	6
Napětí		3 x 400/440 V 50/60Hz
Otáčky při chodu naprázdno	min <sup>-1</sup>	3 000
Rozměr pásu	mm	150 x 2 000
Hmotnost	kg	131

<b>Objednací číslo</b>	<b>7 902 19 00 40 3</b>
EAN	4014586878683
<b>Cena v CzK bez DPH [PK13]</b>	<b>108.719,00</b>
Cena v CzK s DPH [PK13]	131.549,99

#### PŘEDNOSTI FEIN

- + Vysoce efektivní broušení a hrubování svárů na podlaze
- + Přebroušení a odstranění okují ocelových dílů
- + Pohodlné pracovní držení díky přímé pracovní poloze
- + Nepatrný odstup od stěny
- + Poloha oje plynule nastavitelná
- + Hlubkový doraz

## GRIT GILSGIB



### DODÁVKA

1 CEE zástrčka (16 A), 1 brusný pás 150 x 2 000 mm (K 120 R)

Příslušenství viz. Strana 266

Plošná bruska na perfektní podélné broušení čtyřhranných trubek, profilů a plochých materiálů v automatizovaných systémech.

Jmenovitý příkon	kW	2,6 / 3,1
Napětí		3 x 400/440 V 50/60Hz
Otáčky při chodu naprázdno	min <sup>-1</sup>	1 500 / 3 000
Rozměr pásu	mm	150 x 2 000
Max. rozměry profilů/plochého materiálu	mm	100 x 100
Hmotnost	kg	189

<b>Objednací číslo</b>	<b>7 902 35 00 40 3</b>
EAN	4014586880921
<b>Cena v CzK bez DPH [PK13]</b>	<b>147.046,00</b>
Cena v CzK s DPH [PK13]	177.925,66

bez odsávání

### PŘEDNOSTI FEIN

- + Vysoká pracovní rychlost díky automatickému posuvu.
- + Nejlepší kvalita povrchů až po finišování.
- + Rovný materiál lze brousit také „na hranu“.
- + Konstantní rozměry pásu 150 x 2 000 mm.
- + Pásová bruska prostřednictvím namontovaného modulu použitelná ke kontaktnímu broušení.
- + Pro hranaté obrobky.
- + Optimální využití při nedostatku prostoru díky volitelné výkyvné desce.

## GRIT GIL



Příslušenství viz. Strana 266

Modul broušení ploch pro kvalitní podélné broušení čtyřhranných trubek, profilů a rovného materiálu.

Jmenovitý příkon	kW	0,18
Napětí		3 x 400/440 V 50/60Hz
Rozměr pásu	mm	150 x 2 000
Max. rozměry profilů/plochého materiálu	mm	100 x 100
Hmotnost	kg	64

<b>Objednací číslo</b>	<b>7 902 48 00 40 3</b>
EAN	4014586880945
<b>Cena v CzK bez DPH [PK13]</b>	<b>81.419,00</b>
Cena v CzK s DPH [PK13]	98.516,99

### PŘEDNOSTI FEIN

- + Vysoká pracovní rychlost díky automatickému posuvu.
- + Nejlepší kvalita povrchů až po finišování.
- + Rovný materiál lze brousit také „na hranu“.
- + Konstantní rozměry pásu 150 x 2 000 mm.
- + Pásová bruska prostřednictvím namontovaného modulu použitelná ke kontaktnímu broušení.
- + Pro hranaté obrobky.
- + Možnost kombinace s pásovou bruskou GI 150 (2H)
- + Optimální využití při nedostatku prostoru díky volitelné výkyvné desce.

## GRIT GILS



### DODÁVKA

1 brusný pás 150 x 2 000 mm (K 120 R), 1 CEE zástrčka (16 A)

Příslušenství viz. Strana 266

Plošná bruska na perfektní podélné broušení čtyřhranných trubek, profilů a plochých materiálů v automatizovaných systémech.

Jmenovitý příkon	kW	2,6 / 3,1
Napětí		3 x 400/440 V 50/60Hz
Otáčky při chodu naprázdno	min <sup>-1</sup>	1 500 / 3 000
Rozměr pásu	mm	150 x 2 000
Max. rozměry profilů/plochého materiálu	mm	100 x 100
Hmotnost	kg	206

<b>Objednací číslo</b>	<b>7 902 51 00 40 3</b>
EAN	4014586880976
<b>Cena v CzK bez DPH [PK13]</b>	<b>209.461,00</b>
Cena v CzK s DPH [PK13]	253.447,81

s odsáváním

### PŘEDNOSTI FEIN

- + Vysoká pracovní rychlost díky automatickému posuvu.
- + Nejlepší kvalita povrchů až po finišování.
- + Rovný materiál lze brousit také „na hranu“.
- + Konstantní rozměry pásu 150 x 2 000 mm.
- + Pásová bruska prostřednictvím namontovaného modulu použitelná ke kontaktnímu broušení.
- + Pro hranaté obrobky.
- + Optimální využití při nedostatku prostoru díky volitelné výkyvné desce.

## GRIT GIB



Příslušenství viz. Strana 266

Vysoce stabilní základna stroje

Hmotnost	kg	17
----------	----	----

<b>Objednací číslo</b>	<b>9 90 01 003 00 0</b>
EAN	4014586859064
<b>Cena v CzK bez DPH [PK13]</b>	<b>7.322,00</b>
Cena v CzK s DPH [PK13]	8.859,62

### PŘEDNOSTI FEIN

- + Pracovní výška pohodlně nastavitelná přes tlačnou pružinu bez vynaložení nadměrné síly
- + Bez vibrací díky robustní konstrukci
- + Možnost kombinace s pásovou bruskou GI 75 (2H) a GI 150 (2H)
- + Práškový nástřík
- + Robustní svařená konstrukce

## 10 PŘÍDAVNÉ MODULY GRIT GI PRO PRŮMYSLOVÉ VYUŽITÍ

### GRIT GIBE



Vysoce stabilní základna stroje se zabudovaným dvojitým odsáváním.

Jmenovitý příkon	kW	0,35
Napětí		220/230 & 400/440 V
Množství vzduchu	l/min	13 300
Max. podtlak	hPa	4
Hmotnost	kg	55

#### PŘEDNOSTI FEIN

- + Zabudovaná kovová skříň zachycovače třísek, odolná vůči žhnoucím jiskrám
- + Robustní svařená konstrukce
- + Pružné, žáruvzdorné ocelové hadice
- + Kazetový filtr pro efektivní filtrování
- + Možnost kombinace s pásovou bruskou GI 75 (2H) a GI 150 (2H)
- + Práškový nástřík

#### DODÁVKA

2 hadice, 4 upínací pásy

Příslušenství viz. Strana 266

<b>Objednáací číslo</b>	<b>9 90 01 004 00 0</b>
EAN	4014586859071
<b>Cena v CzK bez DPH [PK13]</b>	<b>47.925,00</b>
Cena v CzK s DPH [PK13]	57.989,25

### GRIT GIR



Modul broušení poloměrů pro přesné vybrušování trubek, profilů a rovného materiálu pro sériové použití.

Trubky Ø	mm	20 - 150
Rozměr pásu	mm	150 x 2 250
Max. rozměry profilů/plochého materiálu	mm	120 x 150
Hmotnost	kg	109

#### PŘEDNOSTI FEIN

- + Pro přesné vybrušování oblouků (s průměrem 20 až 193,7 mm) na trubkách a profilech.
- + K dostání kontaktní válec volitelně v běžných rozměrech.
- + zabudovaný hloubkový doraz pro sériové použití
- + Možnost kombinace s pásovou bruskou GI 150 (2H)
- + Možné úhlové nastavení individuálně až 90°.

#### DODÁVKA

1 kontaktní válec Ø 42,4 mm,  
1 brusný pás 150 x 2 250 mm (K 36 R),  
1 nádobka na prach

Příslušenství viz. Strana 266

<b>Objednáací číslo</b>	<b>9 90 01 007 00 1</b>
EAN	4014586878263
<b>Cena v CzK bez DPH [PK13]</b>	<b>60.229,00</b>
Cena v CzK s DPH [PK13]	72.877,09

### GRIT GIXBE



Zabudovaný elektromotor pro účinné odsávání.

Jmenovitý příkon	kW	0,37
Napětí		3 x 400/440 V 50/60Hz
Množství vzduchu	l/min	8 170
Otáčky při chodu naprázdno	min <sup>-1</sup>	1 500 / 3 000
Max. podtlak	hPa	2,65
Rozměry D x Š x V	mm	305 x 575 x 700
Hmotnost	kg	58

#### PŘEDNOSTI FEIN

- + Vysoká stabilita díky spodnímu uchycení hmoždinkami
- + Lze připojit k integrovanému odsávání.
- + Možnost kombinace s pásovou bruskou GI 100 (EF) a strojem pro odstraňování otřepů GXE, GIE
- + Práškový nástřík

#### DODÁVKA

1 hadice, 1 upínací pás,  
1 CEE zástrčka (16 A)

Příslušenství viz. Strana 266

<b>Objednáací číslo</b>	<b>9 90 01 009 00 0</b>
EAN	4014586859125
<b>Cena v CzK bez DPH [PK13]</b>	<b>50.602,00</b>
Cena v CzK s DPH [PK13]	61.228,42

### GRIT GIXS



Stabilní základna stroje z ocelového plechu s práškovým nástříkem.

Rozměry D x Š x V	mm	304 x 356 x 769
Hmotnost	kg	18

#### PŘEDNOSTI FEIN

- + Vysoká stabilita díky spodnímu uchycení hmoždinkami
- + Možnost kombinace s pásovou bruskou GI 100 (EF) a strojem pro odstraňování otřepů GXE, GIE
- + Práškový nástřík
- + Provedení z ocelového plechu

<b>Objednáací číslo</b>	<b>9 90 01 002 00 0</b>
EAN	4014586858340
<b>Cena v CzK bez DPH [PK13]</b>	<b>7.640,00</b>
Cena v CzK s DPH [PK13]	9.244,40

Příslušenství viz. Strana 266





GRIT GKS 75-4 KW	GRIT GKS 75-EF-1,1 KW	GRIT GKS 75-1,5 KW	GRIT GKS 75-3-KW	GRIT GKS 75 2H
------------------	-----------------------	--------------------	------------------	----------------

Kompaktní pásová bruska pro obrábění kovů. Ekonomické řešení pro dílnu.

STRANA		264	264	264	265	265
Jmenovitý příkon	kW	4	1,1	1,5	3	1,5 / 2
Napětí		3 x 400/440 V 50/60Hz	1 x 230 V	3 x 400/440 V 50/60Hz	3 x 400/440 V 50/60Hz	3 x 400/440 V 50/60Hz
Rozměr pásu	mm	75 x 2 000	75 x 2 000	75 x 2 000	75 x 2 000	75 x 2 000



## 10 KOMPAKTNÍ PÁSOVÁ BRUSKA GRIT GKS

### GRIT GKS 75-4 KW

Kompaktní pásová bruska pro obrábění kovů. Ekonomické řešení pro dílnu.



Jmenovitý příkon	kW	4
Napětí		3 x 400/440 V 50/60Hz
Otáčky při chodu naprázdno	min <sup>-1</sup>	3 000
Rozměr pásu	mm	75 x 2 000
Hmotnost	kg	50

<b>Objednací číslo</b>	<b>7 905 01 00 40 3</b>
EAN	4014586888255
<b>Cena v CzK bez DPH [PK13]</b>	<b>32.894,00</b>
Cena v CzK s DPH [PK13]	39.801,74

#### PŘEDNOSTI FEIN

- + Velmi ekonomický z hlediska pořizovacích nákladů s optimálním poměrem cena/výkon.
- + O 2/3 menší nároky na prostor než u běžných strojů díky minimalistickému designovému konceptu.
- + Možno ihned použít. Není potřeba žádná nastavba nebo montáž.
- + Krátká doba přípravy – rychlá výměna brusných pásů.
- + Nejvyšší stupeň pracovní bezpečnosti díky kontrolovanému odletu jisker.
- + Výkonný motor pro silný úběrový výkon.

#### DODÁVKA

1 brusný pás 75 x 2 000 mm (K 36 R)

**Příslušenství viz. Strana 266**

### GRIT GKS 75 -EF - 1,1 KW

Kompaktní pásová bruska pro obrábění kovů. Ekonomické řešení pro dílnu.



Jmenovitý příkon	kW	1,1
Napětí		1 x 230 V
Otáčky při chodu naprázdno	min <sup>-1</sup>	3 000
Rozměr pásu	mm	75 x 2 000
Hmotnost	kg	45

<b>Objednací číslo</b>	<b>7 905 02 00 23 2</b>
EAN	4014586888262
<b>Cena v CzK bez DPH [PK13]</b>	<b>27.703,00</b>
Cena v CzK s DPH [PK13]	33.520,63

#### PŘEDNOSTI FEIN

- + Velmi ekonomický z hlediska pořizovacích nákladů s optimálním poměrem cena/výkon.
- + O 2/3 menší nároky na prostor než u běžných strojů díky minimalistickému designovému konceptu.
- + Možno ihned použít. Není potřeba žádná nastavba nebo montáž.
- + Krátká doba přípravy – rychlá výměna brusných pásů.
- + Nejvyšší stupeň pracovní bezpečnosti díky kontrolovanému odletu jisker.

#### DODÁVKA

1 brusný pás 75 x 2 000 mm (K 36 R)

**Příslušenství viz. Strana 266**

### GRIT GKS 75-1,5 KW

Kompaktní pásová bruska pro obrábění kovů. Ekonomické řešení pro dílnu.



Jmenovitý příkon	kW	1,5
Napětí		3 x 400/440 V 50/60Hz
Otáčky při chodu naprázdno	min <sup>-1</sup>	3 000
Rozměr pásu	mm	75 x 2 000
Hmotnost	kg	45

<b>Objednací číslo</b>	<b>7 905 02 00 40 3</b>
EAN	4014586888279
<b>Cena v CzK bez DPH [PK13]</b>	<b>22.162,00</b>
Cena v CzK s DPH [PK13]	26.816,02

#### PŘEDNOSTI FEIN

- + Velmi ekonomický z hlediska pořizovacích nákladů s optimálním poměrem cena/výkon.
- + O 2/3 menší nároky na prostor než u běžných strojů díky minimalistickému designovému konceptu.
- + Možno ihned použít. Není potřeba žádná nastavba nebo montáž.
- + Krátká doba přípravy – rychlá výměna brusných pásů.
- + Nejvyšší stupeň pracovní bezpečnosti díky kontrolovanému odletu jisker.

#### DODÁVKA

1 brusný pás 75 x 2 000 mm (K 36 R)

**Příslušenství viz. Strana 266**

**GRIT GKS 75-3-KW**

Kompaktní pásová bruska pro obrábění kovů. Ekonomické řešení pro dílnu.

Jmenovitý příkon	kW	3
Napětí		3 x 400/440 V 50/60Hz
Otáčky při chodu naprázdno	min <sup>-1</sup>	3 000
Rozměr pásu	mm	75 x 2 000
Hmotnost	kg	50

**PŘEDNOSTI FEIN**

- + Velmi ekonomický z hlediska pořizovacích nákladů s optimálním poměrem cena/výkon.
- + O 2/3 menší nároky na prostor než u běžných strojů díky minimalistickému designovému konceptu.
- + Možno ihned použít. Není potřeba žádná nástavba nebo montáž.
- + Krátká doba přípravy – rychlá výměna brusných pásů.
- + Nejvyšší stupeň pracovní bezpečnosti díky kontrolovanému odletu jisker.
- + Výkonný motor pro silný úběrový výkon.

<b>Objednací číslo</b>	<b>7 905 03 00 40 3</b>
EAN	4014586888293
<b>Cena v Czk bez DPH [PK13]</b>	<b>25.103,00</b>
Cena v Czk s DPH [PK13]	30.374,63

**DODÁVKA**

1 brusný pás 75 x 2 000 mm (K 36 R)

**Příslušenství viz. Strana 266**
**GRIT GKS 75 2H**

Kompaktní pásová bruska pro obrábění kovů. Ekonomické řešení pro dílnu.

Jmenovitý příkon	kW	1,5 / 2
Napětí		3 x 400/440 V 50/60Hz
Otáčky při chodu naprázdno	min <sup>-1</sup>	1 500 / 3 000
Rozměr pásu	mm	75 x 2 000
Hmotnost	kg	45

**PŘEDNOSTI FEIN**

- + Velmi ekonomický z hlediska pořizovacích nákladů s optimálním poměrem cena/výkon.
- + O 2/3 menší nároky na prostor než u běžných strojů díky minimalistickému designovému konceptu.
- + Možno ihned použít. Není potřeba žádná nástavba nebo montáž.
- + Díky dvěma rychlostním stupňům optimální otáčky pro zpracování kovů a ušlechtilé oceli.
- + Krátká doba přípravy – rychlá výměna brusných pásů.
- + Nejvyšší stupeň pracovní bezpečnosti díky kontrolovanému odletu jisker.
- + Výkonný motor pro silný úběrový výkon.

<b>Objednací číslo</b>	<b>7 905 04 00 40 3</b>
EAN	4014586888309
<b>Cena v Czk bez DPH [PK13]</b>	<b>26.837,00</b>
Cena v Czk s DPH [PK13]	32.472,77

**DODÁVKA**

1 brusný pás 75 x 2 000 mm (K 36 R)

**Příslušenství viz. Strana 266**

## 10 PÁSOVÉ BRUSKY

### BRUSNÉ PÁSY



#### 3M™ CUBITRON™ II

Výkonný brusný pás s keramickým zrnem zaručuje maximální úběrový výkon a životnost. Rovnoměrně tvarované keramické zrn umožňuje jedinečný cit při broušení. Z toho plyne studený výbrus bez náběhových barev a lepší kvalita povrchu. 150 x 2 000 mm

Zrno	Balení ks	Objednací číslo	Cena v Czk bez DPH	Cena v Czk s DPH
60	10	<b>6 99 03 149 00 0</b>	<b>12.794,00</b>	15.480,74
80	10	<b>6 99 03 150 00 0</b>	<b>12.015,00</b>	14.538,15



#### 3M™ CUBITRON™ II

Výkonný brusný pás s keramickým zrnem zaručuje maximální úběrový výkon a životnost. Rovnoměrně tvarované keramické zrn umožňuje jedinečný cit při broušení. Z toho plyne studený výbrus bez náběhových barev a lepší kvalita povrchu. 150 x 2 250 mm, na obloukové broušení s GRIT GIR modulem.

Zrno	Balení ks	Objednací číslo	Cena v Czk bez DPH	Cena v Czk s DPH
36	10	<b>6 99 03 154 00 0</b>	<b>17.711,00</b>	21.430,31
60	10	<b>6 99 03 155 00 0</b>	<b>14.825,00</b>	17.938,25

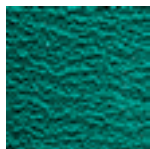

#### BRUSNÝ PROSTŘEDEK R

Nejlepší brusný pás na trhu, vyznačující se bezkonkurenční životností a výkonem a zajišťující podstatně kratší časy zpracování. Především ke zpracování nerezových a vysoce legovaných ocelí. Mimořádně silná polyesterová tkanina, spojení zrn syntetickou pryskyřicí se zirkonkorundem. Přídavná krycí vrstva pro chlazení během broušení. 75 x 2 000 mm

Zrno	Balení ks	Objednací číslo	Cena v Czk bez DPH	Cena v Czk s DPH
24	10	<b>6 99 03 000 00 0</b>	<b>4.577,00</b>	5.538,17
36	10	<b>6 99 03 002 00 0</b>	<b>3.659,00</b>	4.427,39
40	10	<b>6 99 03 004 00 0</b>	<b>3.473,00</b>	4.202,33
60	10	<b>6 99 03 007 00 0</b>	<b>3.075,00</b>	3.720,75
80	10	<b>6 99 03 009 00 0</b>	<b>2.888,00</b>	3.494,48
120	10	<b>6 99 03 013 00 0</b>	<b>2.744,00</b>	3.320,24

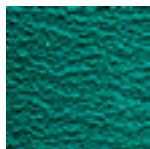

#### BRUSNÝ PROSTŘEDEK R

Nejlepší brusný pás na trhu, vyznačující se bezkonkurenční životností a výkonem a zajišťující podstatně kratší časy zpracování. Především ke zpracování nerezových a vysoce legovaných ocelí. Mimořádně silná polyesterová tkanina, spojení zrn syntetickou pryskyřicí se zirkonkorundem. Přídavná krycí vrstva pro chlazení během broušení. 75 x 2 250 mm, na obloukové broušení s GRIT GXR modulem.

Zrno	Balení ks	Objednací číslo	Cena v Czk bez DPH	Cena v Czk s DPH
36	10	<b>6 99 03 020 00 0</b>	<b>4.093,00</b>	4.952,53

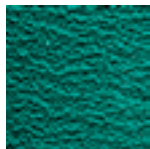

#### BRUSNÝ PROSTŘEDEK R

Nejlepší brusný pás na trhu, vyznačující se bezkonkurenční životností a výkonem a zajišťující podstatně kratší časy zpracování. Především ke zpracování nerezových a vysoce legovaných ocelí. Mimořádně silná polyesterová tkanina, spojení zrn syntetickou pryskyřicí se zirkonkorundem. Přídavná krycí vrstva pro chlazení během broušení. 75 x 2 300 mm, na obloukové broušení s GRIT GXR modulem pro kontaktní válečky Ø > 80 mm.

Zrno	Balení ks	Objednací číslo	Cena v Czk bez DPH	Cena v Czk s DPH
36	10	<b>6 99 03 122 00 0</b>	<b>4.271,00</b>	5.167,91

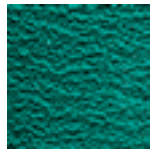

#### BRUSNÝ PROSTŘEDEK R

Nejlepší brusný pás na trhu, vyznačující se bezkonkurenční životností a výkonem a zajišťující podstatně kratší časy zpracování. Především ke zpracování nerezových a vysoce legovaných ocelí. Mimořádně silná polyesterová tkanina, spojení zrn syntetickou pryskyřicí se zirkonkorundem. Přídavná krycí vrstva pro chlazení během broušení. 150 x 2 000 mm

Zrno	Balení ks	Objednací číslo	Cena v Czk bez DPH	Cena v Czk s DPH
24	10	<b>6 99 03 039 00 0</b>	<b>7.677,00</b>	9.289,17
36	10	<b>6 99 03 040 00 0</b>	<b>6.625,00</b>	8.016,25
40	10	<b>6 99 03 042 00 0</b>	<b>6.288,00</b>	7.608,48
60	10	<b>6 99 03 044 00 0</b>	<b>5.559,00</b>	6.726,39
80	10	<b>6 99 03 046 00 0</b>	<b>5.228,00</b>	6.325,88
120	10	<b>6 99 03 048 00 0</b>	<b>4.967,00</b>	6.010,07

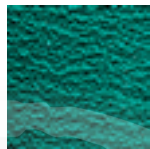

#### BRUSNÝ PROSTŘEDEK R

Nejlepší brusný pás na trhu, vyznačující se bezkonkurenční životností a výkonem a zajišťující podstatně kratší časy zpracování. Především ke zpracování nerezových a vysoce legovaných ocelí. Mimořádně silná polyesterová tkanina, spojení zrn syntetickou pryskyřicí se zirkonkorundem. Přídavná krycí vrstva pro chlazení během broušení. 150 x 2 250 mm, na obloukové broušení s GRIT GIR modulem.

Zrno	Balení ks	Objednací číslo	Cena v Czk bez DPH	Cena v Czk s DPH
36	10	<b>6 99 03 053 00 0</b>	<b>7.944,00</b>	9.612,24

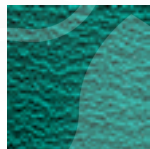

#### BRUSNÝ PROSTŘEDEK R

Nejlepší brusný pás na trhu, vyznačující se bezkonkurenční životností a výkonem a zajišťující podstatně kratší časy zpracování. Především ke zpracování nerezových a vysoce legovaných ocelí. Mimořádně silná polyesterová tkanina, spojení zrn syntetickou pryskyřicí se zirkonkorundem. Přídavná krycí vrstva pro chlazení během broušení. 150 x 2 400 mm, na obloukové broušení s GRIT GIR modulem pro kontaktní válečky Ø > 170 mm.

Zrno	Balení ks	Objednací číslo	Cena v Czk bez DPH	Cena v Czk s DPH
36	10	<b>6 99 03 111 00 0</b>	<b>8.473,00</b>	10.252,33

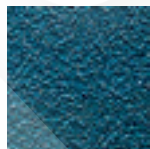

#### BRUSNÝ PROSTŘEDEK Z

Všestranný pás vhodný na broušení a odstraňování otřepů z oceli a neželezných kovů, který splňuje i ty nejvyšší nároky. Tento brusný pás, který byl vyvinut společně s profesionálními uživateli, přesvědčí především dlouhou životností, výkonem a hospodárným použitím. Silná polyesterová tkanina, spojení zrn syntetickou pryskyřicí se zirkonkorundem. 75 x 2 000 mm

Zrno	Balení ks	Objednací číslo	Cena v Czk bez DPH	Cena v Czk s DPH
36	10	<b>6 99 03 003 00 0</b>	<b>2.777,00</b>	3.360,17
40	10	<b>6 99 03 005 00 0</b>	<b>2.635,00</b>	3.188,35
60	10	<b>6 99 03 008 00 0</b>	<b>2.332,00</b>	2.821,72
80	10	<b>6 99 03 010 00 0</b>	<b>2.190,00</b>	2.649,90
120	10	<b>6 99 03 014 00 0</b>	<b>2.081,00</b>	2.518,01

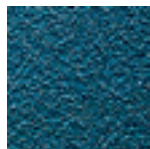

#### BRUSNÝ PROSTŘEDEK Z

Všestranný pás vhodný na broušení a odstraňování otřepů z oceli a neželezných kovů, který splňuje i ty nejvyšší nároky. Tento brusný pás, který byl vyvinut společně s profesionálními uživateli, přesvědčí především dlouhou životností, výkonem a hospodárným použitím. Silná polyesterová tkanina, spojení zrn syntetickou pryskyřicí se zirkonkorundem. 75 x 2 250 mm, na obloukové broušení s GRIT GXR modulem.

Zrno	Balení ks	Objednací číslo	Cena v Czk bez DPH	Cena v Czk s DPH
36	10	<b>6 99 03 021 00 0</b>	<b>3.108,00</b>	3.760,68





## PŘÍSLUŠENSTVÍ STROJŮ GXC



**SADA VEDENI TRUBEK**  
Ø 10-130 mm

<b>Objednáací číslo</b>	<b>Cena v CzK bez DPH</b>	Cena v CzK s DPH
<b>6 99 02 179 60 0</b>	<b>6.964,00</b>	8.426,44



**SADA VEDENI TRUBEK**  
Ø 10-160 mm  
Vzájemně kombinovatelné, podle požadované délky trubky.

max. délka trubky mm	<b>Objednáací číslo</b>	<b>Cena v CzK bez DPH</b>	Cena v CzK s DPH
1 000	<b>6 99 02 180 60 0</b>	<b>11.639,00</b>	14.083,19



**SADA VEDENI TRUBEK**  
Ø 10-160 mm  
Vzájemně kombinovatelné, podle požadované délky trubky.

max. délka trubky mm	<b>Objednáací číslo</b>	<b>Cena v CzK bez DPH</b>	Cena v CzK s DPH
1 500	<b>6 99 02 181 60 0</b>	<b>28.620,00</b>	34.630,20



**VODICÍ KOLEJNICE, MOSAZ**  
pro suché broušení a hrubý povrch materiálů

<b>Objednáací číslo</b>	<b>Cena v CzK bez DPH</b>	Cena v CzK s DPH
<b>3 90 00 000 49 6</b>	<b>1.398,00</b>	1.691,58



**VODICÍ KOLEJNICE, NYLONOVÁ**  
pro povrchy vysoké kvality

<b>Objednáací číslo</b>	<b>Cena v CzK bez DPH</b>	Cena v CzK s DPH
<b>3 90 00 000 49 7</b>	<b>1.481,00</b>	1.792,01

## PŘÍSLUŠENSTVÍ GRIT GXE



**BRUSNÉ RAMENO Z UŠLECHTILÉ OCELI**  
GXE

<b>Objednáací číslo</b>	<b>Cena v CzK bez DPH</b>	Cena v CzK s DPH
<b>6 99 02 344 00 0</b>	<b>1.550,00</b>	1.875,50



**OCELOVÝ KARTÁČEK**  
Ø 250 mm x 60 mm, velmi dobrá pevnost drátu v tahu, a potažmo velmi ekonomické řešení, upínací otvor Ø 51 mm. na tenkostěnné trubky a profily drát o tloušťce 0,2 mm. na univerzální použití drát o tloušťce 0,35 mm. na tlustostěnné trubky a profily a rychlé odhroťování drát o tloušťce 0,5 mm. Ocelové provedení

Tloušťka drátu mm	<b>Objednáací číslo</b>	<b>Cena v CzK bez DPH</b>	Cena v CzK s DPH
0,20	<b>6 99 02 006 00 0</b>	<b>6.169,00</b>	7.464,49
0,35	<b>6 99 02 007 00 0</b>	<b>5.676,00</b>	6.867,96
0,50	<b>6 99 02 008 00 0</b>	<b>5.676,00</b>	6.867,96



**OCELOVÝ KARTÁČEK**  
Ø 250 mm x 60 mm, velmi dobrá pevnost drátu v tahu, a potažmo velmi ekonomické řešení, upínací otvor Ø 51 mm. na tenkostěnné trubky a profily drát o tloušťce 0,2 mm. na univerzální použití drát o tloušťce 0,35 mm. na tlustostěnné trubky a profily a rychlé odhroťování drát o tloušťce 0,5 mm. Nerezové provedení:

Tloušťka drátu mm	<b>Objednáací číslo</b>	<b>Cena v CzK bez DPH</b>	Cena v CzK s DPH
0,20	<b>6 99 02 009 00 0</b>	<b>10.838,00</b>	13.113,98
0,35	<b>6 99 02 010 00 0</b>	<b>9.405,00</b>	11.380,05



**OCHRANA OČÍ**  
plexysklivá plotna pro ochranu proti iskrám

Balení ks	<b>Objednáací číslo</b>	<b>Cena v CzK bez DPH</b>	Cena v CzK s DPH
3	<b>3 90 00 000 00 4</b>	<b>1.225,00</b>	1.482,25

## PŘÍSLUŠENSTVÍ GRIT GXW



**KONCENTROVANÝ CHLADICÍ PROSTŘEDEK PRO BROUŠENÍ**  
Koncentrát 10 l, poměr směsi 1:30, vystačí na 300 l hotového chladicího a mazacího prostředku.

<b>Objednáací číslo</b>	<b>Cena v CzK bez DPH</b>	Cena v CzK s DPH
<b>6 99 02 100 00 0</b>	<b>8.369,00</b>	10.126,49

## DALŠÍ PŘÍSLUŠENSTVÍ GRIT GX



**HADICE**  
flexibilní pro odvod prachu, Ø 90 mm, 1m délka, odolnost proti vysokým teplotám.

<b>Objednáací číslo</b>	<b>Cena v CzK bez DPH</b>	Cena v CzK s DPH
<b>3 90 00 000 00 2</b>	<b>1.436,00</b>	1.737,56



**UPÍNACÍ PÁSKA**  
pro upnutí flexibilní hadice.

<b>Objednáací číslo</b>	<b>Cena v CzK bez DPH</b>	Cena v CzK s DPH
<b>3 90 00 000 00 3</b>	<b>234,00</b>	283,14



**NÁDOBKA NA PRACH**  
na hašení jisker, kovové víko pro připojení hadice, plast, postranní držadla, obsah asi 20 l.

<b>Objednáací číslo</b>	<b>Cena v CzK bez DPH</b>	Cena v CzK s DPH
<b>6 99 02 000 00 0</b>	<b>2.875,00</b>	3.478,75





## PÁSOVÉ BRUSKY 10

Ø mm	Šířka mm	Objednávací číslo	Cena v Czk bez DPH	Cena v Czk s DPH
53,0	150,0	6 99 02 226 00 0	4.892,00	5.919,32
54,0	150,0	6 99 02 229 00 0	4.892,00	5.919,32
55,0	150,0	6 99 02 230 00 0	4.892,00	5.919,32
57,0	150,0	6 99 02 231 00 0	4.892,00	5.919,32
57,8	150,0	6 99 02 232 00 0	4.892,00	5.919,32
58,0	150,0	6 99 02 233 00 0	4.892,00	5.919,32
59,5	150,0	6 99 02 234 00 0	4.892,00	5.919,32
60,0	150,0	6 99 02 120 00 0	4.256,00	5.149,76
60,3	150,0	6 99 02 121 00 0	4.892,00	5.919,32
62,0	150,0	6 99 02 235 00 0	4.892,00	5.919,32
63,0	150,0	6 99 02 236 00 0	4.892,00	5.919,32
63,5	150,0	6 99 02 122 00 0	4.892,00	5.919,32
64,2	150,0	6 99 02 237 00 0	4.892,00	5.919,32
65,0	150,0	6 99 02 238 00 0	4.892,00	5.919,32
66,0	150,0	6 99 02 239 00 0	4.892,00	5.919,32
66,3	150,0	6 99 02 240 00 0	4.892,00	5.919,32
66,7	150,0	6 99 02 241 00 0	4.892,00	5.919,32
67,1	150,0	6 99 02 242 00 0	4.892,00	5.919,32
68,9	150,0	6 99 02 332 00 0	4.892,00	5.919,32
69,0	150,0	6 99 02 123 00 0	4.256,00	5.149,76
69,9	150,0	6 99 02 243 00 0	4.892,00	5.919,32
70,0	150,0	6 99 02 244 00 0	4.892,00	5.919,32
73,0	150,0	6 99 02 245 00 0	4.892,00	5.919,32
73,8	150,0	6 99 02 246 00 0	4.892,00	5.919,32
75,0	150,0	6 99 02 247 00 0	4.892,00	5.919,32
75,1	150,0	6 99 02 248 00 0	6.649,00	8.045,29
76,0	150,0	6 99 02 249 00 0	6.649,00	8.045,29
76,2	150,0	6 99 02 125 00 0	6.649,00	8.045,29
78,0	150,0	6 99 02 250 00 0	6.649,00	8.045,29
79,4	150,0	6 99 02 251 00 0	6.649,00	8.045,29
79,8	150,0	6 99 02 252 00 0	6.649,00	8.045,29
80,0	150,0	6 99 02 253 00 0	6.649,00	8.045,29
80,2	150,0	6 99 02 254 00 0	6.649,00	8.045,29
81,0	150,0	6 99 02 255 00 0	6.649,00	8.045,29
82,0	150,0	6 99 02 256 00 0	6.649,00	8.045,29
82,1	150,0	6 99 02 257 00 0	6.649,00	8.045,29
82,5	150,0	6 99 02 258 00 0	6.649,00	8.045,29
83,0	150,0	6 99 02 259 00 0	6.649,00	8.045,29
84,0	150,0	6 99 02 126 00 0	5.562,00	6.730,02
84,1	150,0	6 99 02 260 00 0	6.649,00	8.045,29
85,0	150,0	6 99 02 261 00 0	6.649,00	8.045,29
86,7	150,0	6 99 02 262 00 0	6.649,00	8.045,29
87,0	150,0	6 99 02 263 00 0	6.649,00	8.045,29
88,0	150,0	6 99 02 264 00 0	6.649,00	8.045,29
88,9	150,0	6 99 02 127 00 0	6.649,00	8.045,29
89,0	150,0	6 99 02 265 00 0	6.649,00	8.045,29
89,3	150,0	6 99 02 266 00 0	6.649,00	8.045,29
89,9	150,0	6 99 02 267 00 0	6.649,00	8.045,29
90,0	150,0	6 99 02 268 00 0	6.649,00	8.045,29
92,0	150,0	6 99 02 269 00 0	6.649,00	8.045,29
93,2	150,0	6 99 02 227 00 0	6.649,00	8.045,29
100,0	150,0	6 99 02 271 00 0	6.649,00	8.045,29
100,5	150,0	6 99 02 272 00 0	6.649,00	8.045,29
101,0	150,0	6 99 02 273 00 0	6.649,00	8.045,29
101,3	150,0	6 99 02 274 00 0	6.649,00	8.045,29
101,6	150,0	6 99 02 128 00 0	6.649,00	8.045,29
102,0	150,0	6 99 02 275 00 0	6.649,00	8.045,29
102,5	150,0	6 99 02 276 00 0	6.649,00	8.045,29
102,6	150,0	6 99 02 277 00 0	9.259,00	11.203,39
104,0	150,0	6 99 02 129 00 0	7.746,00	9.372,66
105,0	150,0	6 99 02 278 00 0	9.259,00	11.203,39
106,7	150,0	6 99 02 279 00 0	9.259,00	11.203,39

Ø mm	Šířka mm	Objednávací číslo	Cena v Czk bez DPH	Cena v Czk s DPH
107,0	150,0	6 99 02 228 00 0	9.259,00	11.203,39
108,0	150,0	6 99 02 130 00 0	8.056,00	9.747,76
110,0	150,0	6 99 02 281 00 0	9.259,00	11.203,39
114,0	150,0	6 99 02 282 00 0	9.259,00	11.203,39
114,3	150,0	6 99 02 131 00 0	9.259,00	11.203,39
115,0	150,0	6 99 02 283 00 0	9.259,00	11.203,39
117,0	150,0	6 99 02 284 00 0	9.259,00	11.203,39
118,0	150,0	6 99 02 285 00 0	9.259,00	11.203,39
118,2	150,0	6 99 02 286 00 0	9.259,00	11.203,39
120,0	150,0	6 99 02 287 00 0	9.259,00	11.203,39
121,0	150,0	6 99 02 288 00 0	9.259,00	11.203,39
122,0	150,0	6 99 02 289 00 0	9.259,00	11.203,39
124,0	150,0	6 99 02 290 00 0	9.259,00	11.203,39
125,0	150,0	6 99 02 291 00 0	9.259,00	11.203,39
127,0	150,0	6 99 02 292 00 0	7.500,00	9.075,00
127,5	150,0	6 99 02 293 00 0	9.259,00	11.203,39
128,0	150,0	6 99 02 294 00 0	9.259,00	11.203,39
129,0	150,0	6 99 02 295 00 0	9.259,00	11.203,39
130,0	150,0	6 99 02 296 00 0	9.259,00	11.203,39
133,0	150,0	6 99 02 132 00 0	17.832,00	21.576,72
135,0	150,0	6 99 02 297 00 0	20.498,00	24.802,58
138,0	150,0	6 99 02 298 00 0	20.498,00	24.802,58
139,0	150,0	6 99 02 299 00 0	20.498,00	24.802,58
139,7	150,0	6 99 02 133 00 0	20.498,00	24.802,58
140,0	150,0	6 99 02 300 00 0	21.203,00	25.655,63
141,3	150,0	6 99 02 301 00 0	21.203,00	25.655,63
141,9	150,0	6 99 02 302 00 0	21.203,00	25.655,63
144,2	150,0	6 99 02 303 00 0	21.203,00	25.655,63
150,0	150,0	6 99 02 305 00 0	21.939,00	26.546,19
152,0	150,0	6 99 02 306 00 0	21.939,00	26.546,19
152,4	150,0	6 99 02 155 00 0	17.451,00	21.115,71
154,0	150,0	6 99 02 308 00 0	21.939,00	26.546,19
159,0	150,0	6 99 02 309 00 0	21.939,00	26.546,19
160,0	150,0	6 99 02 310 00 0	22.398,00	27.101,58
163,0	150,0	6 99 02 311 00 0	22.398,00	27.101,58
165,0	150,0	6 99 02 312 00 0	22.398,00	27.101,58
165,1	150,0	6 99 02 313 00 0	22.398,00	27.101,58
168,0	150,0	6 99 02 314 00 0	22.398,00	27.101,58
168,3	150,0	6 99 02 134 00 0	22.398,00	27.101,58
193,7	150,0	6 99 02 000 18 7	14.792,00	17.898,32

### OCHRANA OČÍ



Balení  
ks

**Objednávací číslo**  
**3 90 00 000 18 4**

**Cena v Czk bez DPH**  
**2.354,00**

Cena v Czk s DPH  
2.848,34

### ODSÁVACÍ HRDLO

Pro optimální odsávání, pro připojení ke stojce stroje GRIT GIBE s dvojitým odsáváním.



**Objednávací číslo**  
**6 99 02 182 00 0**

**Cena v Czk bez DPH**  
**4.542,00**

Cena v Czk s DPH  
5.495,82

**10**

## 10 PÁSOVÉ BRUSKY

### PŘÍSLUŠENSTVÍ GRIT GIE



#### OCELOVÝ KARTÁČEK

Ø 250 mm x 60 mm, velmi dobrá pevnost drátu v tahu, a potažmo velmi ekonomické řešení, upínací otvor Ø 51 mm. na tenkostěnné trubky a profily drát o tloušťce 0,2 mm. na univerzální použití drát o tloušťce 0,35 mm. na tlustostěnné trubky a profily a rychlé odhrotování drát o tloušťce 0,5 mm. Ocelové provedení

Tloušťka drátu mm	Objednávací číslo	Cena v Czk bez DPH	Cena v Czk s DPH
0,20	<b>6 99 02 006 00 0</b>	<b>6.169,00</b>	7.464,49
0,35	<b>6 99 02 007 00 0</b>	<b>5.676,00</b>	6.867,96
0,50	<b>6 99 02 008 00 0</b>	<b>5.676,00</b>	6.867,96



#### OCELOVÝ KARTÁČEK

Ø 250 mm x 60 mm, velmi dobrá pevnost drátu v tahu, a potažmo velmi ekonomické řešení, upínací otvor Ø 51 mm. na tenkostěnné trubky a profily drát o tloušťce 0,2 mm. na univerzální použití drát o tloušťce 0,35 mm. na tlustostěnné trubky a profily a rychlé odhrotování drát o tloušťce 0,5 mm. Nerezové provedení:

Tloušťka drátu mm	Objednávací číslo	Cena v Czk bez DPH	Cena v Czk s DPH
0,20	<b>6 99 02 009 00 0</b>	<b>10.838,00</b>	13.113,98
0,35	<b>6 99 02 010 00 0</b>	<b>9.405,00</b>	11.380,05



#### OCHRANA OČÍ GU75/GR/GXR 3KS

Objednávací číslo	Cena v Czk bez DPH	Cena v Czk s DPH
<b>3 90 00 000 00 7</b>	<b>1.967,00</b>	2.380,07



#### KAZETOVÝ FILTR pro GRIT GIBE.

Objednávací číslo	Cena v Czk bez DPH	Cena v Czk s DPH
<b>3 90 00 000 97 6</b>	<b>3.908,00</b>	4.728,68



#### KOVOVÝ FILTR pro GRIT GIBE.

Objednávací číslo	Cena v Czk bez DPH	Cena v Czk s DPH
<b>3 90 00 000 10 0</b>	<b>3.435,00</b>	4.156,35



#### BRUSNÉ RAMENO Z UŠLECHTILÉ OCELI GIE

Objednávací číslo	Cena v Czk bez DPH	Cena v Czk s DPH
<b>3 90 00 009 92 3</b>	<b>2.311,00</b>	2.796,31

### PŘÍSLUŠENSTVÍ GRIT GIC



#### SADA VEDENI TRUBEK

Ø 10-160 mm  
Vzájemně kombinovatelné, podle požadované délky trubky.

max. délka trubky mm	Objednávací číslo	Cena v Czk bez DPH	Cena v Czk s DPH
1 000	<b>6 99 02 180 60 0</b>	<b>11.639,00</b>	14.083,19



#### SADA VEDENI TRUBEK

Ø 10-160 mm  
Vzájemně kombinovatelné, podle požadované délky trubky.

max. délka trubky mm	Objednávací číslo	Cena v Czk bez DPH	Cena v Czk s DPH
1 500	<b>6 99 02 181 60 0</b>	<b>28.620,00</b>	34.630,20



#### JEDNOTKA NA ČIŠTĚNÍ TRUBEK

Pro čisté a suché pracovní prostředí. Stírání chladicí kapaliny z povrchu trubek bez rizika poškrábání. Na trubky o Ø 10 až 130 mm. Snadná montáž ke GRIT GIC.

Objednávací číslo	Cena v Czk bez DPH	Cena v Czk s DPH
<b>6 99 02 000 14 6</b>	<b>8.599,00</b>	10.404,79



#### VODICÍ KOLEJNICE, MOSAZ

pro suché broušení a hrubý povrch materiálů

Objednávací číslo	Cena v Czk bez DPH	Cena v Czk s DPH
<b>3 90 00 000 49 6</b>	<b>1.398,00</b>	1.691,58



#### VODICÍ KOLEJNICE, NYLONOVÁ

pro povrchy vysoké kvality

Objednávací číslo	Cena v Czk bez DPH	Cena v Czk s DPH
<b>3 90 00 000 49 7</b>	<b>1.481,00</b>	1.792,01



#### KONCENTROVANÝ CHLADICÍ PROSTŘEDEK PRO BROUŠENÍ

Koncentrát 10 l, poměr směsi 1:30, vystačí na 300 l hotového chladicího a mazacího prostředku.

Objednávací číslo	Cena v Czk bez DPH	Cena v Czk s DPH
<b>6 99 02 100 00 0</b>	<b>8.369,00</b>	10.126,49

### PŘÍSLUŠENSTVÍ GRIT GIL



#### GRAFITOVÁ PODLOŽKA

jako podložka při plochém broušení.

Balení ks	Objednávací číslo	Cena v Czk bez DPH	Cena v Czk s DPH
4	<b>3 90 00 004 76 0</b>	<b>719,00</b>	869,99

## DALŠÍ PŘÍSLUŠENSTVÍ GRIT GI



**HADICE**  
flexibilní pro odvod prachu, Ø 90 mm, 1m délka, odolnost proti vysokým teplotám.

Objednací číslo	Cena v CzK bez DPH	Cena v CzK s DPH
3 90 00 000 00 2	1.436,00	1.737,56



**UPÍNACÍ PÁSKA**  
pro upnutí flexibilní hadice.

Objednací číslo	Cena v CzK bez DPH	Cena v CzK s DPH
3 90 00 000 00 3	234,00	283,14



**VODNÍ NÁDRŽ**  
plastová, pro eliminaci vzniku jisker, s postranními držadly, objem cca 15 l

Objednací číslo	Cena v CzK bez DPH	Cena v CzK s DPH
3 90 00 000 38 5	1.916,00	2.318,36



**NÁDOBKA NA PRACH**  
na hašení jisker, kovové víko pro připojení hadice, plast, postranní držadla, obsah asi 20 l.

Objednací číslo	Cena v CzK bez DPH	Cena v CzK s DPH
6 99 02 000 00 0	2.875,00	3.478,75

## STAHOVÁK PRO HNACÍ KOTOUČE

Objednací číslo	Cena v CzK bez DPH	Cena v CzK s DPH
6 99 02 410 00 0	1.916,00	2.318,36



**ROTAČNÍ KLOUB GIT**  
K přizpůsobení pracovního záběru stísněným podmínkám, plynule nastavitelný úhel natočení do 90 °.

Objednací číslo	Cena v CzK bez DPH	Cena v CzK s DPH
6 99 02 176 00 0	8.313,00	10.058,73



## ZÁSUVKOVÝ BOX 2 X 2 POLIG

Objednací číslo	Cena v CzK bez DPH	Cena v CzK s DPH
6 99 02 183 00 0	3.662,00	4.431,02

## PŘÍSLUŠENSTVÍ GRIT GI 100



## GRAFITOVÁ PODLOŽKA

Objednací číslo	Cena v CzK bez DPH	Cena v CzK s DPH
3 90 00 000 18 3	1.359,00	1.644,39

OCHRANA OČÍ  
plexyskvlová plotna pro ochranu proti iskrám

Balení ks	Objednací číslo	Cena v CzK bez DPH	Cena v CzK s DPH
3	3 90 00 000 19 0	1.164,00	1.408,44

# AMPShare AKUMULÁTORY A NABÍJEČKY





**AMPShare  
AKUMULÁTORY**

**276**



**AMPShare  
NABÍJEČKY**

**277**



## 11 AMPSHARE AKUMULÁTOŘY



### AKUMULÁTOR ProCORE 18 V 4.0 AH AS

Lithium-iontový akumulátor ProCORE s výsoce výkonnými články, ukazatelem stavu nabití a ochranou „Electronic Cell Protection“ (ECP). ECP chrání akumulátor před přetížením, přehřátím a hlubokým vybitím. Technologie COOLPACK 2.0 zajišťuje delší životnost akumulátoru o 135 % ve srovnání s akumulátory bez technologie COOLPACK, což umožňuje delší dobu provozu. Kompatibilní se všemi 18 V akumulátorovými přístroji s rozhraním AMPShare nebo Bosch Professional 18 V.

Napětí V	Kapacita Ah	Hmotnost kg	Objednací číslo	Cena v Czk bez DPH	Cena v Czk s DPH
18	4	0,52	<b>9 26 04 341 02 0</b>	<b>3.029,00</b>	3.665,09



### AKUMULÁTOR ProCORE 18 V 8.0 AH AS

Lithium-iontový akumulátor ProCORE s výsoce výkonnými články, ukazatelem stavu nabití a ochranou „Electronic Cell Protection“ (ECP). ECP chrání akumulátor před přetížením, přehřátím a hlubokým vybitím. Technologie COOLPACK 2.0 zajišťuje delší životnost akumulátoru o 135 % ve srovnání s akumulátory bez technologie COOLPACK, což umožňuje delší dobu provozu. Kompatibilní se všemi 18 V akumulátorovými přístroji s rozhraním AMPShare nebo Bosch Professional 18 V.

Napětí V	Kapacita Ah	Hmotnost kg	Objednací číslo	Cena v Czk bez DPH	Cena v Czk s DPH
18	8	0,95	<b>9 26 04 342 02 0</b>	<b>5.025,00</b>	6.080,25



### AKUMULÁTOR ProCORE 18 V 12.0 AH AS

Lithium-iontový akumulátor ProCORE s výsoce výkonnými články, ukazatelem stavu nabití a ochranou „Electronic Cell Protection“ (ECP). ECP chrání akumulátor před přetížením, přehřátím a hlubokým vybitím. Technologie COOLPACK 2.0 zajišťuje delší životnost akumulátoru o 135 % ve srovnání s akumulátory bez technologie COOLPACK, což umožňuje delší dobu provozu. Kompatibilní se všemi 18 V akumulátorovými přístroji s rozhraním AMPShare nebo Bosch Professional 18 V.

Napětí V	Kapacita Ah	Hmotnost kg	Objednací číslo	Cena v Czk bez DPH	Cena v Czk s DPH
18	12	1,35	<b>9 26 04 343 02 0</b>	<b>7.713,00</b>	9.332,73



### AKUMULÁTOR GBA 18 V 2.0 AH AS

Lithium-iontový akumulátor s ukazatelem stavu nabití a ochranou „Electronic Cell Protection“ (ECP). ECP chrání akumulátor před přetížením, přehřátím a hlubokým vybitím. Technologie COOLPACK 1.0 zajišťuje delší životnost akumulátoru ve srovnání s akumulátory bez technologie COOLPACK, což umožňuje delší dobu provozu. Kompatibilní se všemi 18 V akumulátorovými přístroji s rozhraním AMPShare nebo Bosch Professional 18 V.

Napětí V	Kapacita Ah	Hmotnost kg	Objednací číslo	Cena v Czk bez DPH	Cena v Czk s DPH
18	2	0,35	<b>9 26 04 344 02 0</b>	<b>1.893,00</b>	2.290,53



### AKUMULÁTOR GBA 18 V 4.0 AH AS

Lithium-iontový akumulátor s ukazatelem stavu nabití a ochranou „Electronic Cell Protection“ (ECP). ECP chrání akumulátor před přetížením, přehřátím a hlubokým vybitím. Technologie COOLPACK 1.0 zajišťuje delší životnost akumulátoru ve srovnání s akumulátory bez technologie COOLPACK, což umožňuje delší dobu provozu. Kompatibilní se všemi 18 V akumulátorovými přístroji s rozhraním AMPShare nebo Bosch Professional 18 V.

Napětí V	Kapacita Ah	Hmotnost kg	Objednací číslo	Cena v Czk bez DPH	Cena v Czk s DPH
18	4	0,6	<b>9 26 04 345 02 0</b>	<b>2.461,00</b>	2.977,81



### AKUMULÁTOR GBA 18 V 5.0 AH AS

Lithium-iontový akumulátor s ukazatelem stavu nabití a ochranou „Electronic Cell Protection“ (ECP). ECP chrání akumulátor před přetížením, přehřátím a hlubokým vybitím. Technologie COOLPACK 1.0 zajišťuje delší životnost akumulátoru ve srovnání s akumulátory bez technologie COOLPACK, což umožňuje delší dobu provozu. Kompatibilní se všemi 18 V akumulátorovými přístroji s rozhraním AMPShare nebo Bosch Professional 18 V.

Napětí V	Kapacita Ah	Hmotnost kg	Objednací číslo	Cena v Czk bez DPH	Cena v Czk s DPH
18	5	0,62	<b>9 26 04 346 02 0</b>	<b>2.714,00</b>	3.283,94



### ZÁKLADNÍ SADA AKUMULÁTORŮ GBA 18 V 2.0 AH AS

2 lithium-iontové akumulátory s rychlonabíječkou GAL 1880 CV. Krátká doba nabíjení díky vysokému nabíjecímu proudu 8 A, aktivnímu chlazení vzduchem a procesně řízenému managementu nabíjení. Optimální a prostorově úsporný systém díky zařízení pro navijení síťového kabelu. Pro všechny akumulátory s rozhraním AMPShare nebo Bosch Professional 18 V. Doba nabíjení (80 % maximální kapacity): GBA 18 V 2.0 Ah: 15 min., GBA 18 V 4.0 Ah: 25 min., GBA 18 V 5.0 Ah: 35 min., ProCORE 18 V 4.0 Ah: 32 min., ProCORE 18 V 8.0 Ah: 68 min., ProCORE 18 V 12.0 Ah: 113 min.

Napětí V	Kapacita Ah	Objednací číslo	Cena v Czk bez DPH	Cena v Czk s DPH
18	2	<b>9 26 04 244 01 0</b>	<b>4.561,00</b>	5.518,81



### ZÁKLADNÍ SADA AKUMULÁTORŮ GBA 18 V 5.0 AH AS

2 lithium-iontové akumulátory s rychlonabíječkou GAL 1880 CV. Krátká doba nabíjení díky vysokému nabíjecímu proudu 8 A, aktivnímu chlazení vzduchem a procesně řízenému managementu nabíjení. Optimální a prostorově úsporný systém díky zařízení pro navijení síťového kabelu. Pro všechny akumulátory s rozhraním AMPShare nebo Bosch Professional 18 V. Doba nabíjení (80 % maximální kapacity): GBA 18 V 2.0 Ah: 15 min., GBA 18 V 4.0 Ah: 25 min., GBA 18 V 5.0 Ah: 35 min., ProCORE 18 V 4.0 Ah: 32 min., ProCORE 18 V 8.0 Ah: 68 min., ProCORE 18 V 12.0 Ah: 113 min.

Napětí V	Kapacita Ah	Objednací číslo	Cena v Czk bez DPH	Cena v Czk s DPH
18	5	<b>9 26 04 246 01 0</b>	<b>6.581,00</b>	7.963,01



### ZÁKLADNÍ SADA AKUMULÁTORŮ ProCORE 18 V 4.0 AH AS

2 lithium-iontové akumulátory ProCORE s výsoce výkonnými články a rychlonabíječkou GAL 1880 CV. Krátká doba nabíjení díky vysokému nabíjecímu proudu 8 A, aktivnímu chlazení vzduchem a procesně řízenému managementu nabíjení. Optimální a prostorově úsporný systém díky zařízení pro navijení síťového kabelu. Pro všechny akumulátory s rozhraním AMPShare nebo Bosch Professional 18 V. Doba nabíjení (80 % maximální kapacity): GBA 18 V 2.0 Ah: 15 min., GBA 18 V 4.0 Ah: 25 min., GBA 18 V 5.0 Ah: 35 min., ProCORE 18 V 4.0 Ah: 32 min., ProCORE 18 V 8.0 Ah: 68 min., ProCORE 18 V 12.0 Ah: 113 min.

Napětí V	Kapacita Ah	Objednací číslo	Cena v Czk bez DPH	Cena v Czk s DPH
18	4	<b>9 26 04 228 01 0</b>	<b>7.315,00</b>	8.851,15



### ZÁKLADNÍ SADA AKUMULÁTORŮ ProCORE 18 V 8.0 AH AS

2 lithium-iontové akumulátory ProCORE s výsoce výkonnými články a rychlonabíječkou GAL 18 V-160. Krátká doba nabíjení díky vysokému nabíjecímu proudu 16 A, režimu nabíjení Power Boost, aktivnímu chlazení vzduchem a procesně řízenému managementu nabíjení. S ukazatelem stavu nabití a zařízením pro montáž na stěnu. Pro všechny akumulátory s rozhraním AMPShare nebo Bosch Professional 18 V. Doba nabíjení (80 % maximální kapacity): GBA 18 V 2.0 Ah: 15 min., GBA 18 V 4.0 Ah: 16 min., GBA 18 V 5.0 Ah: 20 min., ProCORE 18 V 4.0 Ah: 32 min., ProCORE 18 V 8.0 Ah: 32 min., ProCORE 18 V 12.0 Ah: 36 min.

Napětí V	Kapacita Ah	Objednací číslo	Cena v Czk bez DPH	Cena v Czk s DPH
18	8	<b>9 26 04 229 01 0</b>	<b>11.453,00</b>	13.858,13



### ZÁKLADNÍ SADA AKUMULÁTORŮ ProCORE 18 V 12.0 AH AS

2 lithium-iontové akumulátory ProCORE s výsoce výkonnými články a rychlonabíječkou GAL 18 V-160. Krátká doba nabíjení díky vysokému nabíjecímu proudu 16 A, režimu nabíjení Power Boost, aktivnímu chlazení vzduchem a procesně řízenému managementu nabíjení. S ukazatelem stavu nabití a zařízením pro montáž na stěnu. Pro všechny akumulátory s rozhraním AMPShare nebo Bosch Professional 18 V. Doba nabíjení (80 % maximální kapacity): GBA 18 V 2.0 Ah: 15 min., GBA 18 V 4.0 Ah: 16 min., GBA 18 V 5.0 Ah: 20 min., ProCORE 18 V 4.0 Ah: 32 min., ProCORE 18 V 8.0 Ah: 32 min., ProCORE 18 V 12.0 Ah: 36 min.

Napětí V	Kapacita Ah	Objednací číslo	Cena v Czk bez DPH	Cena v Czk s DPH
18	12	<b>9 26 04 241 01 0</b>	<b>16.537,00</b>	20.009,77



**RYCHLONABÍJEČKA GAL 18 V-160 AS**

Krátká doba nabíjení díky vysokému nabíjecímu proudu 16 A, režimu nabíjení Power Boost, aktivnímu chlazení vzduchem a procesně řízenému managementu nabíjení. S ukazatelem stavu nabití a zařízením pro montáž na stěnu. Pro všechny akumulátory s rozhraním AMPShare nebo Bosch Professional 18 V. Doba nabíjení (80 % maximální kapacity): GBA 18 V 2.0 Ah: 15 min., GBA 18 V 4.0 Ah: 16 min., GBA 18 V 5.0 Ah: 20 min., ProCORE 18 V 4.0 Ah: 32 min., ProCORE 18 V 8.0 Ah: 32 min., ProCORE 18 V 12.0 Ah: 36 min.

Objednací číslo	Cena v CzK bez DPH	Cena v CzK s DPH
9 26 04 339 01 0	3.448,00	4.172,08



**RYCHLONABÍJEČKA GAL 1880 CV AS**

Krátká doba nabíjení díky vysokému nabíjecímu proudu 8 A, aktivnímu chlazení vzduchem a procesně řízenému managementu nabíjení. Optimální a prostorově úsporný systém díky zařízením pro navíjení síťového kabelu. Pro všechny akumulátory s rozhraním AMPShare nebo Bosch Professional 18 V. Doba nabíjení (80 % maximální kapacity): GBA 18 V 2.0 Ah: 15 min., GBA 18 V 4.0 Ah: 25 min., GBA 18 V 5.0 Ah: 35 min., ProCORE 18 V 4.0 Ah: 32 min., ProCORE 18 V 8.0 Ah: 68 min., ProCORE 18 V 12.0 Ah: 113 min.

Objednací číslo	Cena v CzK bez DPH	Cena v CzK s DPH
9 26 04 335 01 0	2.682,00	3.245,22

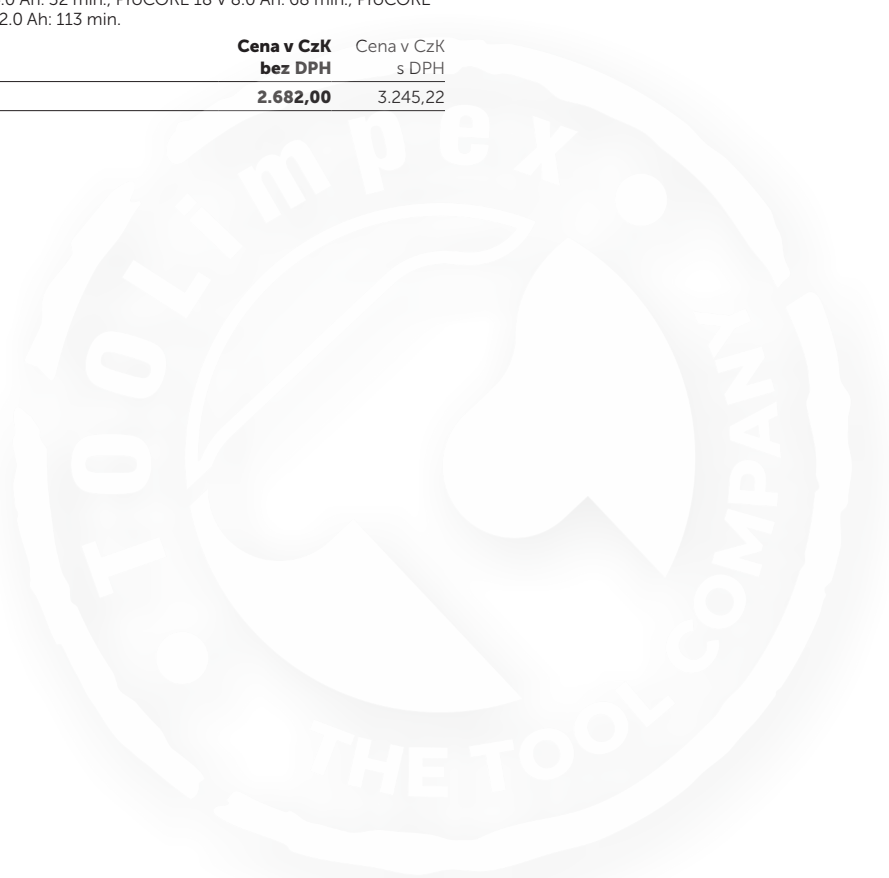

# PŘÍSLUŠENSTVÍ





**L-BOXX****280**

Optimální vybavení pro každé použití. Mobilní práce se systémem L-BOXX.

**L-BOXX®****BALANCÉR****282**

Vyvažovací zařízení zvyšují pohodlí obsluhy a její bezpečnost. Pro nosnost 0,5-60 kg.

**OSTATNÍ VÝROBKY 285**

## 12 L-BOXX

### L-BOXX 136 FEIN

### L-BOXX 238 FEIN

### XL-BOXX FEIN

### i-BOXX 72 FEIN



Modulární kufr na nářadí. Jeden systém, bezpočet možností.

Šířka	mm	445	445	607	367
Hloubka	mm	358	358	395	316
Výška	mm	152	254	179	64
Objem zásobníku	l	13	25,5	30	5,9
Hmotnost	kg	2,2	2,8	3,2	0,9

#### PŘEDNOSTI FEIN

- + Přehledné uložení nářadí a příslušenství.
- + Bezpečná přeprava nářadí a příslušenství.
- + Patentovaný zacvakávací spoj.
- + Integrace do systémů výbavy vozidel renomovaných výrobců.

<b>Objednací číslo</b>	<b>3 39 01 680 00 0</b>	<b>3 39 01 690 00 0</b>	<b>3 39 01 740 00 0</b>	<b>3 39 01 789 00 0</b>
EAN	4014586464022	4014586464039	4014586466934	4014586473024
<b>Cena v Czk bez DPH [PK02]</b>	<b>1.221,00</b>	<b>1.600,00</b>	<b>2.115,00</b>	<b>555,00</b>
Cena v Czk s DPH [PK02]	1.477,41	1.936,00	2.559,15	671,55

Příslušenství viz. **Strana 281**

## PŘÍSLUŠENSTVÍ L-BOXX

**VÍKO I-BOXX RACK FEIN**

Mobilní regálový systém. Kompatibilní se systémem L-BOXX.

Šířka mm	Hloubka mm	Výška mm	Hmotnost kg	Objednací číslo	Cena v CzK bez DPH	Cena v CzK s DPH
442	342	50	1	<b>3 39 01 791 00 0</b>	<b>1.030,00</b>	1.246,30

**JEDNODUCHÝ I-BOXX RACK FEIN**

Racky jsou policové schránky pro i-BOXX nebo zásuvku, které lze téměř neomezeně kombinovat a rozšiřovat.

Šířka mm	Hloubka mm	Výška mm	Hmotnost kg	Objednací číslo	Cena v CzK bez DPH	Cena v CzK s DPH
442	342	101	1,1	<b>3 39 01 790 00 0</b>	<b>906,00</b>	1.096,26

**KRYCÍ VLOŽKA DO KUFŘÍKU L-BOXX FEIN**

Vložka do víka z tvrdé EPP pěny pro L-BOXX FEIN 136, 238, a mnoho dalších  
Chrání obsah vkládacích boxů nebo sad drobných dílů před nechtěným promícháním během přepravy.

Šířka mm	Hloubka mm	Výška mm	Hmotnost kg	Objednací číslo	Cena v CzK bez DPH	Cena v CzK s DPH
405	321	21	0,07	<b>3 39 06 420 00 0</b>	<b>224,00</b>	271,04

**KRYCÍ VLOŽKA DO KUFŘÍKU XL-BOXX FEIN**

Vložka do víka z tvrdé EPP pěny pro XL-BOXX FEIN  
Chrání obsah sad drobných dílů před nechtěným promícháním během přepravy.

Šířka mm	Hloubka mm	Výška mm	Hmotnost kg	Objednací číslo	Cena v CzK bez DPH	Cena v CzK s DPH
596	361	17	0,14	<b>3 39 06 428 00 0</b>	<b>306,00</b>	370,26

**POJÍZDNÁ PLOŠINA PRO L-BOXX FEIN**

Mobilní plošina se 4 řízenými kolečky, z nichž 2 lze aretovat integrovanou brzdou. Na plošinu lze jednoduše připnout všechny systémové kufrы L-BOXX.

Šířka mm	Hloubka mm	Výška mm	Hmotnost kg	Objednací číslo	Cena v CzK bez DPH	Cena v CzK s DPH
646	492	184	3,8	<b>3 39 10 136 00 0</b>	<b>3.339,00</b>	4.040,19

## 12 BALANCÉR

### BALANCÉR DO 1,5 KG



### BALANCÉR DO 2,5 KG



Bezpečné zavěšení přístroje a přívodní vedení v „nezatíženém“ stavu.

Nastavitelná nosnost	kg	0,5 - 1,5	1,5 - 2,5
Tovární nastavení	kg	1	2
Max. délka lana	m	0,9	0,9
Provedení		Stabilní nylonové lanko	Stabilní nylonové lanko
Hmotnost	kg	0,35	0,35

#### PŘEDNOSTI FEIN

- + Malá velikost konstrukce.
- + Konstantní tažná síla.
- + Snadno nastavitelný.
- + Stabilní nylonové lanko.
- + Spirálový kabel k dodání jako příslušenství.

<b>Objednací číslo</b>	9 08 01 012 00 8	9 08 01 023 00 1
EAN	4014586835075	4014586835099
<b>Cena v CzK bez DPH [PK01]</b>	<b>1.940,00</b>	<b>2.147,00</b>
Cena v CzK s DPH [PK01]	2.347,40	2.597,87

Příslušenství viz. Strana 284

### BALANCÉR DO 1,5 KG



### BALANCÉR DO 2,5 KG



Bezpečné zavěšení přístroje a přívodní vedení v „nezatíženém“ stavu.

Nastavitelná nosnost	kg	0,5 - 1,5	1,5 - 2,5
Tovární nastavení	kg	1	2
Max. délka lana	m	0,9	0,9
Provedení		Drátěné lano	Drátěné lano
Hmotnost	kg	0,35	0,35

#### PŘEDNOSTI FEIN

- + Konstantní tažná síla.
- + Pevné ocelové lanko.
- + Spirálový kabel k dodání jako příslušenství

<b>Objednací číslo</b>	9 08 01 052 00 4	9 08 01 037 00 9
EAN	4014586854052	4014586835228
<b>Cena v CzK bez DPH [PK01]</b>	<b>2.353,00</b>	<b>2.465,00</b>
Cena v CzK s DPH [PK01]	2.847,13	2.982,65

Příslušenství viz. Strana 284

## BALANCÉR DO 3 KG



## BALANCÉR DO 5 KG



## BALANCÉR DO 6,5 KG



Bezpečné zavěšení přístroje a přívodní vedení v „nezatíženém“ stavu.

Nastavitelná nosnost	kg	1 - 3	2,5 - 5	3,5 - 6,5
Tovární nastavení	kg	2	3,5	5
Max. délka lana	m	2	2	2
Provedení		Drátěné lano	Drátěné lano	Drátěné lano
Hmotnost	kg	3,2	3,2	3,2

**PŘEDNOSTI FEIN**

- + Konstantní tažná síla.
- + Pevné ocelové lanko.
- + Spirálový kabel k dodání jako příslušenství.

<b>Objednáací číslo</b>	9 08 01 024 00 9	9 08 01 025 00 3	9 08 01 026 00 6
EAN	4014586835105	4014586835136	4014586835143
<b>Cena v CzK bez DPH [PK01]</b>	<b>5.263,00</b>	<b>5.539,00</b>	<b>5.981,00</b>
Cena v CzK s DPH [PK01]	6.368,23	6.702,19	7.237,01

Příslušenství viz. Strana 284

## BALANCÉR DO 9 KG



## BALANCÉR DO 11 KG



## BALANCÉR DO 14 KG



## BALANCÉR DO 17 KG



Bezpečné zavěšení přístroje a přívodní vedení v „nezatíženém“ stavu.

Nastavitelná nosnost	kg	4,5 - 9	7,5 - 11	10 - 14	13,5 - 17
Tovární nastavení	kg	7	9	12	15
Max. délka lana	m	2	2	2	2
Provedení		Drátěné lano	Drátěné lano	Drátěné lano	Drátěné lano
Hmotnost	kg	3,2	3,2	3,2	3,2

**PŘEDNOSTI FEIN**

- + Konstantní tažná síla.
- + Pevné ocelové lanko.
- + Spirálový kabel k dodání jako příslušenství.

<b>Objednáací číslo</b>	9 08 01 027 00 0	9 08 01 028 00 8	9 08 01 029 00 2	9 08 01 030 00 4
EAN	4014586835150	4014586835167	4014586835174	4014586835181
<b>Cena v CzK bez DPH [PK01]</b>	<b>6.371,00</b>	<b>6.702,00</b>	<b>6.360,00</b>	<b>7.144,00</b>
Cena v CzK s DPH [PK01]	7.708,91	8.109,42	7.695,60	8.644,24

Příslušenství viz. Strana 284

## 12 BALANCÉR

### BALANCÉR DO 25 KG



### BALANCÉR DO 32 KG



### BALANCÉR DO 45 KG



### BALANCÉR DO 60 KG



Bezpečné zavěšení přístroje a přívodní vedení v „nezatíženém“ stavu.

Nastavitelná nosnost	kg	13 - 25	22 - 32	30 - 45	45 - 60
Tovární nastavení	kg	15	25	40	50
Max. délka lana	m	1,9	1,9	1,9	1,9
Provedení		Drátěné lano	Drátěné lano	Drátěné lano	Drátěné lano
Hmotnost	kg	11,2	11,5	12	12,4

#### PŘEDNOSTI FEIN

- + Konstantní tažná síla.
- + Pevné ocelové lanko.
- + Spirálový kabel k dodání jako příslušenství.

<b>Objednací číslo</b>	9 08 01 055 00 0	9 08 01 056 00 0	9 08 01 057 00 0	9 08 01 058 00 0
EAN	4014586880693	4014586880709	4014586880716	4014586880723
<b>Cena v Czk bez DPH [PK01]</b>	<b>20.188,00</b>	<b>22.708,00</b>	<b>27.719,00</b>	<b>32.982,00</b>
Cena v Czk s DPH [PK01]	24.427,48	27.476,68	33.539,99	39.908,22

Příslušenství viz. Strana 284

## VŠEOBECNÉ PŘÍSLUŠENSTVÍ



#### SPIRÁLOVÝ PŘÍPOJNÝ KABEL

pro elektrické nářadí. Síťové připojení kabelu kvality HO 5 RN 2 x 1.

<b>Objednací číslo</b>	<b>Cena v Czk bez DPH</b>	Cena v Czk s DPH
<b>3 07 07 157 03 5</b>	<b>940,00</b>	1.137,40

## BALANCÉR DO 60 KG



#### ARETAČNÍ ZAŘÍZENÍ

k zajištění vytaženého lana. Uspadňuje výměnu zavěšeného nářadí.

<b>Objednací číslo</b>	<b>Cena v Czk bez DPH</b>	Cena v Czk s DPH
<b>3 02 40 239 01 4</b>	<b>2.351,00</b>	2.844,71



#### OTOČNÝ HÁK

Na zavěšení do oka závěsného lanka. Zamezuje přetočení lanka.

<b>Objednací číslo</b>	<b>Cena v Czk bez DPH</b>	Cena v Czk s DPH
<b>3 02 32 044 01 0</b>	<b>4.433,00</b>	5.363,93

**AKP 18-600 AS**



Výkonný a flexibilní akumulátorový kartušovací lis pro rychlé a přesné nanášení těsnících hmot a pojiv s různou viskozitou a vyplňování spár.

Napětí akumulátoru	V	18
Kompatibilita akumulátoru		Lithium-iontový / ProCORE lithium-iontový
Rozhraní akumulátoru		18 V AMPShare
Maximální přitlačná síla	N	3 500
Kapacita kartuše	ml	310, 400
Kapacita fóliového sáčku	ml	300, 400, 600
Rychlost posuvu	mm/sek	7
Šířka	mm	255
Délka	mm	635
Výška	mm	80
Hmotnost bez akumulátoru	kg	2,20

<b>Objednací číslo</b>	<b>7 146 01 61 00 0</b>
EAN	4014586897271
<b>Cena v Czk bez DPH [PK01]</b>	<b>10.203,00</b>
Cena v Czk s DPH [PK01]	12.345,63

**PŘEDNOSTI FEIN**

- + Výkonný motor s maximální přitlačnou silou 3 500 N a volnoběžným posuvem až 7 mm/s zaručuje rychlý postup práce – i při zpracování zvláště hustých materiálů.
- + Přesná práce nikdy nebyla jednodušší: Díky 9 stupňům nastavení otáček, manuální spoušti a plynule nastavitelné rychlosti lisování lze obratem ruky optimálně regulovat tok materiálu.
- + Automatická funkce zpětného chodu (no-drip-function) při uvolnění spouště způsobí snížení tlaku a zpětný chod ozubené tyče. Tím se zabrání dokapávání nebo výpadku použitého materiálu.
- + Rychlejší výměna mezi kartušemi a foliovými sáčky bez nářadí.
- + Optimální zužitkování materiálu vlivem téměř kompletního vyliisování.
- + Konstantní tok těsnící hmoty a omezení vzniku bublin.
- + Electronic Cell Protection (ECP): ECP chrání akumulátor před přetížením, přehřátím a hlubokým vybitím.
- + Technologie COOLPACK zajišťuje delší životnost akumulátoru a umožňuje delší dobu provozu.
- + Stav nabití akumulátoru můžete odečítat přímo na akumulátoru.
- + Kompatibilní s 18 V akumulátory AMPShare / Bosch Professional.

**SADA K OPRAVĚ SPÁR  
AKP 18-600 AS**



Perfektní sada k opravě spár. Náš silný a flexibilní akumulátorový kartušovací lis spárovaný s našim nejlepším oscilačním akumulátorovým nářadím MULTIMASTER se zásobním balením univerzálních řezacích nožů pro téměř všechny dilatační spáry.

Napětí akumulátoru	V	18
Kompatibilita akumulátoru		Lithium-iontový / ProCORE lithium-iontový
Rozhraní akumulátoru		18 V AMPShare
<b>Objednací číslo</b>	<b>7 190 22 60 00 0</b>	
EAN	4014586898636	
<b>Cena v Czk bez DPH [PK01]</b>	<b>21.174,00</b>	
Cena v Czk s DPH [PK01]	25.620,54	

Technické údaje akumulátorového MULTIMASTERu AMM 700 1.7 Q AS viz strana 232

**PŘEDNOSTI FEIN**

- + 50 univerzálních řezacích nožů rovného tvaru pro téměř všechny dilatační spáry.
- + Nepřekonatelná sada se zvýhodněnou cenou oproti zakoupení jednotlivých kusů.
- Akumulátorový kartušovací lis AKP 18-600 AS**
- + Výkonný motor s maximální přitlačnou silou 3 500 N a volnoběžným posuvem až 7 mm/s zaručuje rychlý postup práce – i při zpracování zvláště hustých materiálů.
- + Přesná práce nikdy nebyla jednodušší: Díky 9 stupňům nastavení otáček, manuální spoušti a plynule nastavitelné rychlosti lisování lze obratem ruky optimálně regulovat tok materiálu.
- + Automatická funkce zpětného chodu (no-drip-function) při uvolnění spouště způsobí snížení tlaku a zpětný chod ozubené tyče. Tím se zabrání dokapávání nebo výpadku použitého materiálu.
- Akumulátorový Multimaster AMM 700 1.7 Q AS:**
- + Určený k řezání výplní a ke karosářským pracím.
- + Antivibrační systém: trvale bezpečná a příjemná práce díky nízkým vibracím a vynikajícímu tlumení hluku.
- + QuicklIN: výměna nástroje bez použití nářadí, díky patentovanému rychloupínacímu systému FEIN.

**DODÁVKA**

1 akumulátorový MULTIMASTER AMM 700 1.7 Q AS, 1 akumulátorový kartušovací lis AKP 18-600 AS, 50 řezacích nožů, 1 ochranný kryt pro výměnu nástroje

**Startovací sady akumulátorů na straně 276.**

## 12 AKUMULÁTOROVÝ KARTUŠOVACÍ LIS

### SADA K OPRAVĚ SPÁR AKP 18-600 AS TOP



#### DODÁVKA

1 akumulátorový MULTIMASTER AMM 700 1.7 Q AS, 1 akumulátorový kartušovací lis AKP 18-600 AS, 2 AKUMULÁTORŮ GBA 18 V 4.0 AH AS, 1 rychlonabíjecí přístroj GAL 1880 CV AS, 50 řezacích nožů, 1 ochranný kryt pro výměnu nástroje

**Startovací sady akumulátorů na straně 276.**

Perfektní sada k opravě spár. Náš silný a flexibilní akumulátorový kartušovací lis spárováný s naším nejlepším oscilačním akumulátorovým nářadím MULTIMASTER se zásobním balením univerzálních řezacích nožů pro téměř všechny dilatační spáry. Začněte pracovat ihned díky přiloženým akumulátorům a nabíječce.

Napětí akumulátoru	V	18
Kapacita akumulátoru	Ah	4
Kompatibilita akumulátoru	Lithium-iontový / ProCORE lithium-iontový	
Rozhraní akumulátoru	18 V AMPShare	
<b>Objednací číslo</b>	<b>7 190 23 60 00 0</b>	
EAN	4014586898643	
<b>Cena v CzK bez DPH [PK01]</b>	<b>25.149,00</b>	
Cena v CzK s DPH [PK01]	30.430,29	

Technické údaje akumulátorového MULTIMASTERu AMM 700 1.7 Q AS viz strana 232

#### PŘEDNOSTI FEIN

- + 50 univerzálních řezacích nožů rovného tvaru pro téměř všechny dilatační spáry.
  - + Nepřekonatelná sada se zvýhodněnou cenou oproti zakoupení jednotlivých kusů.
- Akumulátorový kartušovací lis AKP 18-600 AS:**
- + Výkonný motor s maximální přitlačnou silou 3 500 N a volnoběžným posuvem až 7 mm/s zaručuje rychlý postup práce – i při zpracování zvláště hustých materiálů.
  - + Přesná práce nikdy nebyla jednodušší: Díky 9 stupňům nastavení otáček, manuální spoušti a plynule nastavitelné rychlosti lisování lze obratem ruky optimálně regulovat tok materiálu.
  - + Automatická funkce zpětného chodu (no-drip-function) při uvolnění spouště způsobí snížení tlaku a zpětný chod ozubené tyče. Tím se zabrání dokapávání nebo výpadku použitého materiálu.

#### Akumulátorový MULTIMASTER AMM 700 1.7 Q AS:

- + Určený k řezání výplní a ke karosářským pracím.
- + Antivibrační systém: trvale bezpečná a příjemná práce díky nízkým vibracím a vynikajícímu tlumení hluku.
- + QuickIN: výměna nástroje bez použití nářadí, díky patentovanému rychloupínacímu systému FEIN.

### SADA PRO AUTOSKLA AKP 18-600 AS



#### DODÁVKA

1 akumulátorový MULTIMASTER AMM 700 1.7 Q AS, 1 akumulátorový kartušovací lis AKP 18-600 AS, 2 sady příslušenství pro autoskla, 1 ochranný kryt pro výměnu nástroje

**Startovací sady akumulátorů na straně 276.**

Perfektní sada pro autoskla. Náš silný a flexibilní akumulátorový kartušovací lis s naším nejlepším oscilačním akumulátorovým nářadím MULTIMASTER pro automobilové odvětví včetně rozsáhlého příslušenství v jednom balení.

Napětí akumulátoru	V	18
Kompatibilita akumulátoru	Lithium-iontový / ProCORE lithium-iontový	
Rozhraní akumulátoru	18 V AMPShare	
<b>Objednací číslo</b>	<b>7 190 24 60 00 0</b>	
EAN	4014586898681	
<b>Cena v CzK bez DPH [PK01]</b>	<b>23.824,00</b>	
Cena v CzK s DPH [PK01]	28.827,04	

Technické údaje akumulátorového MULTIMASTERu AMM 700 1.7 Q AS viz strana 232

#### PŘEDNOSTI FEIN

- + Nepřekonatelná sada se zvýhodněnou cenou oproti zakoupení jednotlivých kusů.
- Akumulátorový kartušovací lis AKP 18-600 AS:**
- + Výkonný motor s maximální přitlačnou silou 3 500 N a volnoběžným posuvem až 7 mm/s zaručuje rychlý postup práce – i při zpracování zvláště hustých materiálů.
  - + Přesná práce nikdy nebyla jednodušší: Díky 9 stupňům nastavení otáček, manuální spoušti a plynule nastavitelné rychlosti lisování lze obratem ruky optimálně regulovat tok materiálu.
  - + Automatická funkce zpětného chodu (no-drip-function) při uvolnění spouště způsobí snížení tlaku a zpětný chod ozubené tyče. Tím se zabrání dokapávání nebo výpadku použitého materiálu.
- Akumulátorový MULTIMASTER AMM 700 1.7 Q AUTOGLAS AS:**
- + Určený k řezání výplní a ke karosářským pracím.
  - + Antivibrační systém: trvale bezpečná a příjemná práce díky nízkým vibracím a vynikajícímu tlumení hluku.
  - + QuickIN: výměna nástroje bez použití nářadí, díky patentovanému rychloupínacímu systému FEIN.



## SADA PRO AUTOSKLA 18-600 AS TOP



### DODÁVKA

1 akumulátorový MULTIMASTER AMM 700 1.7 Q AS, 1 akumulátorový kartušovací lis AKP 18-600 AS, 2 akumulátory GBA 18 V 4.0 Ah AS, 1 rychlonabíjecí přístroj GAL 1880 CV AS, 2 sady příslušenství pro autoskla, 1 ochranný kryt pro výměnu nástroje

**Startovací sady akumulátorů na straně 276.**

Perfektní sada pro autoskla. Náš silný a flexibilní akumulátorový kartušovací lis s našim nejlepším oscilačním akumulátorovým nářadím MULTIMASTER pro automobilové odvětví včetně rozsáhlého příslušenství v jednom balení. Začněte pracovat ihned díky přiloženým akumulátorům a nabíječce.

Napětí akumulátoru	V	18
Kapacita akumulátoru	Ah	4
Kompatibilita akumulátoru		Lithium-iontový / ProCORE lithium-iontový
Rozhraní akumulátoru		18 V AMPShare
<b>Objednací číslo</b>		<b>7 190 25 60 00 0</b>
EAN		4014586898698
<b>Cena v Czk bez DPH [PK01]</b>		<b>27.799,00</b>
Cena v Czk s DPH [PK01]		33.636,79

Technické údaje akumulátorového MULTIMASTERu AMM 700 1.7 Q AS viz strana 232

### PŘEDNOSTI FEIN

- + 2 sady příslušenství pro autoskla.
- + Nepřekonatelná sada se zvýhodněnou cenou oproti zakoupení jednotlivých kusů.
- Akumulátorový kartušovací lis AKP 18-600 AS:**
- + Výkonný motor s maximální přitlačnou silou 3 500 N a volnoběžným posuvem až 7 mm/s zaručuje rychlý postup práce – i při zpracování zvláště hustých materiálů.
- + Přesná práce nikdy nebyla jednodušší: Díky 9 stupňům nastavení otáček, manuální spoušti a plynule nastavitelné rychlosti lisování lze obratem ruky optimálně regulovat tok materiálu.
- + Automatická funkce zpětného chodu (no-drip-function) při uvolnění spouště způsobí snížení tlaku a zpětný chod ozubené tyče. Tím se zabrání dokapávání nebo výpadku použitého materiálu.

### Akumulátorový MULTIMASTER AMM 700 1.7 Q AUTOGLAS AS:

- + Určeny k řezání výplní a ke karosářským pracím.
- + Antivibrační systém: trvale bezpečná a příjemná práce díky nízkým vibracím a vynikajícímu tlumení hluku.
- + QuickIN: výměna nástroje bez použití nářadí, díky patentovanému rychloupínacímu systému FEIN.

## 12 AKUMULÁTOROVÉ RÁDIO

### ARAD 18 BC AS



#### DODÁVKA

1 napájecí adaptér, 1 aux kabel,  
1 3 V lithiová knoflíková baterie  
CR2032

**Startovací sady akumulátorů  
na straně 276.**

Robustní a mobilní stavební digitální rádio s jasným jedinečným zvukem a extrémní flexibilitou pro příjemnou práci i v drsném pracovním prostředí.

Paměťová místa FM		8
Paměťová místa DAB+		8
Napětí akumulátoru	V	18
Kompatibilita akumulátoru		Lithium-iontový / ProCORE lithium-iontový
Rozhraní akumulátoru		18 V AMPShare
Hmotnost bez akumulátoru	kg	2,50

<b>Objednávací číslo</b>	<b>9 26 04 204 01 0</b>
EAN	4014586897288
<b>Cena v Czk bez DPH [PK01]</b>	<b>5.274,00</b>
Cena v Czk s DPH [PK01]	6.381,54

#### PŘEDNOSTI FEIN

- + Dva 15W reproduktory s přidavnými pasivními membránami zajišťují čistý a jedinečný zvuk. Poskytují optimální zážitek z poslechu.
- + Všude zni dobře: Čtyři zdroje přehrávání (DAB+, Bluetooth®, FM a AUX), provoz na akumulátory i ze sítě a možnost instalace na výšku nebo na šířku zajišťují univerzální použití a umožňují jednoduše dobrý zvuk na každém pracovišti.
- + Robustní a kompaktní kryt se stupněm ochrany IP 54 chrání před nárazy, nečistotami, prachem a vlhkostí a poskytuje vynikající ochranu při použití v extrémních podmínkách, např. na stavbě.
- + Rukojeť a hák pro postavení na výšku a na šířku.
- + Možnost nabíjení přes USB.
- + Možnost propojení dvou rádií s jedním smartphonem pro vytvořené stereofonního zvuku.
- + Lithium-iontový akumulátor ProCORE s vysoce výkonnými články, ukazatelem stavu nabití a ochranou „Electronic Cell Protection“ (ECP). ECP chrání akumulátor před přetížením, přehřátím a hlubokým vybitím. -Technologie COOLPACK 2.0 zajišťuje delší životnost akumulátoru o 135 % ve srovnání s akumulátory bez technologie COOLPACK, což umožňuje delší dobu provozu. Kompatibilní se všemi 18 V akumulátorovými přístroji s rozhraním AMPShare nebo Bosch Professional 18 V.



**OCHRANNÝ KRYT AKUMULÁTORU**

Pro ochranu povrchu obrobku před mechanickým poškozením.  
Pro akumulátory Li-Ion 18 V 3 Ah.

Napětí V	Kapacita Ah	Objednací číslo	Cena v Czk bez DPH	Cena v Czk s DPH
18	3	<b>3 21 74 020 01 0</b>	<b>640,00</b>	774,40

**OCHRANNÝ KRYT AKUMULÁTORU**

Pro ochranu povrchu obrobku před mechanickým poškozením.  
Pro akumulátoru Li-Ion 18 V 6 Ah.

Napětí V	Kapacita Ah	Objednací číslo	Cena v Czk bez DPH	Cena v Czk s DPH
18	6	<b>3 21 74 019 01 0</b>	<b>640,00</b>	774,40

**BOX Z PLASTU**

Vložka kufru se zamykacím víkem pro malé díly a příslušenství,  
vhodný pro kufr na nářadí 3 39 01 118 01 0, max. 5 ks/kufr.

Objednací číslo	Cena v Czk bez DPH	Cena v Czk s DPH
<b>3 39 01 119 00 0</b>	<b>142,00</b>	171,82

**ŘEZNÁ PASTA**

Mazací prostředek.

Objednací číslo	Cena v Czk bez DPH	Cena v Czk s DPH
<b>3 21 32 046 00 0</b>	<b>496,00</b>	600,16

**MAGNETICKÝ ZVEDÁK TŘÍSEK**

Praktické nářadí s vysokou magnetickou silou k rychlému  
a jednoduchému sbírání magnetických kovových třísek.

Objednací číslo	Cena v Czk bez DPH	Cena v Czk s DPH
<b>6 42 01 005 01 0</b>	<b>1.500,00</b>	1.815,00

**PRACOVNÍ RUKAVICE**

Tlumící vibrace, certifikace podle EN 388/420, EN ISO 10819,  
EHS č. 0200, balení 1 pár.

Vel.	Objednací číslo	Cena v Czk bez DPH	Cena v Czk s DPH
9 L	<b>3 21 73 003 00 3</b>	<b>2.467,00</b>	2.985,07
10 XL	<b>3 21 73 004 00 1</b>	<b>2.467,00</b>	2.985,07
11 XXL	<b>3 21 73 005 00 5</b>	<b>2.467,00</b>	2.985,07

**AKUMULÁTOR 18 V****HIGHPOWER LITHIUM-IONTOVÝ AKUMULÁTOR**

Lithium-iontový akumulátor s vysokoproudovými akumulátorovými články, ukazatelem stavu nabití a technologií FEIN SafetyCell. Trvale vysoký výstup proudu s o 75 % vyšší intenzitou proudu než lithium-iontový akumulátor. Doporučeno pro akumulátorové magnetické jádřové vrtačky, akumulátorové úhlové brusky a pro akumulátorové frézky na srážení hran. Může být použit na veškerém 18 V akumulátorovém nářadí FEIN.

Napětí V	Kapacita Ah	Hmotnost kg	Objednací číslo	Cena v Czk bez DPH	Cena v Czk s DPH
18	5,2	0,75	<b>9 26 04 179 02 0</b>	<b>3.826,00</b>	4.629,46

**AKUMULÁTOR**

Lithium-iontový akumulátor s ukazatelem stavu nabití a technologií FEIN SafetyCell. Chrání akumulátor a stroj před přetížením, přehřátím a hloubkovým vybitím. Může být použit na veškerém 18 V akumulátorovém nářadí FEIN.

Napětí V	Kapacita Ah	Balení ks	Hmotnost kg	Objednací číslo	Cena v Czk bez DPH	Cena v Czk s DPH
18	3	12	0,45	<b>9 26 04 182 03 0</b>	<b>26.170,00</b>	31.665,70
18	3	1	0,45	<b>9 26 04 182 02 0</b>	<b>2.296,00</b>	2.778,16
18	6	1	0,7	<b>9 26 04 175 02 0</b>	<b>3.214,00</b>	3.888,94

**STARTOVACÍ SADA AKUMULÁTORŮ**

2 lithium-iontové akumulátory s rychlonabíječkou ALG 80. Krátké doby nabíjení díky vysokému nabíjecímu proudu 8 ampérů a řízenému procesu nabíjení. Velký LED displej s ukazatelem nabití a USB přípojka pro mobilní nabíjení malých elektrických zařízení, např. chytrých telefonů nebo tabletů. Doby nabíjení (80 % max. kapacity): 12 a 18 V / 3 Ah: 31 min., 12 a 18 V / 6 Ah: 38 min.

Napětí V	Kapacita Ah	Objednací číslo	Cena v Czk bez DPH	Cena v Czk s DPH
18	6	<b>9 26 04 314 01 0</b>	<b>7.763,00</b>	9.393,23
18	3	<b>9 26 04 315 01 0</b>	<b>6.094,00</b>	7.373,74

**RYCHLONABÍJEČKA ALG 80**

Krátké doby nabíjení díky vysokému nabíjecímu proudu 8 ampérů a řízenému procesu nabíjení. Velký LED displej s ukazatelem nabití a USB přípojka pro mobilní nabíjení malých elektrických zařízení, např. chytrých telefonů nebo tabletů. Pro všechny lithium-iontové akumulátory FEIN (80 % max. kapacity): 12 a 18 V / 3 Ah: 31 min., 12 a 18 V / 6 Ah: 38 min., 18 V / 5,2 Ah: 33 min.

Balení ks	Objednací číslo	Cena v Czk bez DPH	Cena v Czk s DPH
1	<b>9 26 04 180 01 0</b>	<b>1.806,00</b>	2.185,26
25	<b>9 26 04 180 02 0</b>	<b>36.699,00</b>	44.405,79

# ČÍSELNÁ ČÁST





**STROJE A JEJICH  
ČÍSELNÉ  
OZNAČENÍ 292**

**PŘÍSLUŠENSTVÍ  
A JEHO ČÍSELNÉ  
OZNAČENÍ 297**

**HODNOTY  
VIBRACÍ A EMISÍ  
ZVUKU 346**

## 13 STROJE A JEJICH ČÍSELNÉ OZNAČENÍ

Objednací číslo	EAN	Název	Cena v CzK bez DPH	Cena v CzK s DPH	PK	Strana
3 21 72 050 02 0	4014586461311	VersaMAG	8.189,00	9.908,69	01	190
3 39 01 680 00 0	4014586464022	L-BOXX 136 FEIN	1.221,00	1.477,41	02	280
3 39 01 680 01 0	4014586460956	L-BOXX 136 FEIN	1.280,00	1.548,80	02	-
3 39 01 690 00 0	4014586464039	L-BOXX 238 FEIN	1.600,00	1.936,00	02	280
3 39 01 789 00 0	4014586473024	i-BOXX 72 FEIN	555,00	671,55	02	280
7 112 62 60 00 0	4014586883830	ASW 18-30 PC	33.056,00	39.997,76	05	95
7 112 63 60 00 0	4014586883847	ASW 18-45 PC	34.614,00	41.882,94	05	95
7 112 64 60 00 0	4014586883854	ASW 18-60 PC	36.145,00	43.735,45	05	95
7 112 66 60 00 0	4014586887920	ASW 18-6 PC	17.418,00	21.075,78	05	94
7 112 68 60 00 0	4014586887968	ASW 18-12 PC	17.418,00	21.075,78	05	94
7 112 70 60 00 0	4014586888002	ASW 18-18 PC	17.418,00	21.075,78	05	94
7 112 77 60 00 0	4014586891422	ASM 18-3 PC	15.192,00	18.382,32	05	93
7 112 78 60 00 0	4014586891446	ASM 18-8 PC	15.192,00	18.382,32	05	93
7 112 79 60 00 0	4014586891460	ASM 18-12 PC	15.192,00	18.382,32	05	93
7 113 11 63 00 0	4014586881461	ASCS 6.3 Select	8.658,00	10.476,18	01	97
7 113 22 64 00 0	4014586887203	ABS 18 Q Select	6.530,00	7.901,30	18	86
7 113 23 64 00 0	4014586887265	ASB 18 Q Select	7.113,00	8.606,73	18	86
7 115 06 64 00 0	4014586887425	ASCD 18-300 W2 Select	7.632,00	9.234,72	18	91
7 115 07 64 00 0	4014586887449	ASCD 18-200 W4 Select	7.367,00	8.914,07	18	91
7 115 08 64 00 0	4014586891651	ASCD 18-1000 W34 Select	11.573,00	14.003,33	18	91
7 116 11 64 00 0	4014586887340	ASCM 18 QM Select	7.924,00	9.588,04	18	85
7 116 12 64 00 0	4014586889900	ASCM 18 QSW Select	6.334,00	7.664,14	18	85
7 122 01 61 00 0	4014586898155	CCG 18-115-10 AS	10.051,00	12.161,71	01	114
7 122 02 61 00 0	4014586898162	CCG 18-125-10 AS	10.051,00	12.161,71	01	115
7 122 03 61 00 0	4014586898179	CCG 18-115-10 PD AS	10.051,00	12.161,71	01	114
7 122 04 61 00 0	4014586898186	CCG 18-125-10 PD AS	10.051,00	12.161,71	01	115
7 122 05 61 00 0	4014586896991	CCG 18-125-10 PD-SEC AS	12.156,00	14.708,76	01	113
7 122 05 62 00 0	4014586897011	CCG 18-125-10 PD-SEC Set 8 Ah ProCORE AS	19.849,00	24.017,29	01	113
7 122 06 61 00 0	4014586897059	CCG 18-115-10 PD-SEC AS	12.156,00	14.708,76	01	112
7 122 06 62 00 0	4014586897073	CCG 18-115-10 PD-SEC Set 8 Ah ProCORE AS	19.849,00	24.017,29	01	112
7 122 07 61 00 0	4014586897202	CCG 18-125-7 AS	4.744,00	5.740,24	01	106
7 122 09 61 00 0	4014586897226	CCG 18-125-15 AS	10.415,00	12.602,15	01	106
7 123 04 61 00 0	4014586897158	AGSZ 18-280 BL AS	8.469,00	10.247,49	01	122
7 123 05 61 00 0	4014586897165	AGSZ 18-280 LBL AS	9.230,00	11.168,30	01	122
7 123 06 61 00 0	4014586897172	AGSZ 18-90 LBL AS	9.900,00	11.979,00	01	122
7 129 36 61 00 0	4014586895277	Akumulátorový MULTIMASTER AMM 700 Max Top 4.0 Ah AS	14.284,00	17.283,64	03	212
7 129 36 62 00 0	4014586895284	Akumulátorový MULTIMASTER AMM 700 Max AS	7.394,00	8.946,74	03	213
7 129 36 63 00 0	4014586895291	Akumulátorový MULTIMASTER AMM 700 Max Top AS	8.719,00	10.549,99	03	212
7 129 37 61 00 0	4014586895307	Akumulátorový MULTIMASTER AMM 700 1.7 Q AS	7.394,00	8.946,74	03	232
7 129 37 62 00 0	4014586895314	Akumulátorový MULTIMASTER AMM 700 1.7 Q Autoglas AS	16.934,00	20.490,14	03	232
7 129 37 63 00 0	4014586898926	MULTIMASTER AMM 700 1.7 Q – opravy spár	16.934,00	20.490,14	03	238
7 129 37 64 00 0	4014586898933	MULTIMASTER AMM 700 1.7 Q – opravy spár	11.899,00	14.397,79	03	238
7 129 38 61 00 0	4014586895321	Akumulátorový MULTIMASTER AMM 500 Plus Top 4.0 Ah AS	11.634,00	14.077,14	03	213
7 129 38 62 00 0	4014586895338	Akumulátorový MULTIMASTER AMM 500 Plus AS	5.539,00	6.702,19	03	214
7 129 38 63 00 0	4014586895345	Akumulátorový MULTIMASTER AMM 500 Plus Top AS	6.069,00	7.343,49	03	214
7 130 05 61 00 0	4014586898599	ABSS 18 1.6 E AS	16.311,00	19.736,31	01	165
7 130 05 62 00 0	4014586899169	ABSS 18 1.6 E AS Set	17.199,00	20.810,79	01	165
7 130 05 63 00 0	4014586899176	ABSS 18 1.6 E AS Set 1x 5 Ah	20.644,00	24.979,24	01	165
7 130 05 64 00 0	4014586899183	ABSS 18 1.6 E AS Set 2x 5 Ah	22.764,00	27.544,44	01	165
7 130 06 61 00 0	4014586898605	ABLS 18 1.6 E AS	13.820,00	16.722,20	01	161
7 130 06 62 00 0	4014586899190	ABLS 18 1.6 E AS	13.621,00	16.481,41	01	161
7 130 06 63 00 0	4014586899206	ABLS 18 1.6 E AS Set 1x 5 Ah	17.066,00	20.649,86	01	161
7 130 06 64 00 0	4014586899213	ABLS 18 1.6 E AS Set 2x 5 Ah	19.186,00	23.215,06	01	161
7 132 10 61 00 0	4014586898612	ABLK 18 1.3 CSE AS	13.542,00	16.385,82	01	150
7 132 10 62 00 0	4014586899220	ABLK 18 1.3 CSE AS Set	14.549,00	17.604,29	01	150
7 132 10 63 00 0	4014586899237	ABLK 18 1.3 CSE AS Set 1x 5 Ah	17.994,00	21.772,74	01	150
7 132 10 64 00 0	4014586899244	ABLK 18 1.3 CSE AS Set 2x 5 Ah	20.114,00	24.337,94	01	150
7 132 11 61 00 0	4014586898568	ABLK 18 1.6 E AS	14.649,00	17.725,29	01	151
7 132 11 62 00 0	4014586899251	ABLK 18 1.6 E AS Set	15.079,00	18.245,59	01	151
7 132 11 63 00 0	4014586899268	ABLK 18 1.6 E AS Set 1x 5 Ah	18.524,00	22.414,04	01	151
7 132 11 64 00 0	4014586899275	ABLK 18 1.6 E AS Set 2x 5 Ah	20.644,00	24.979,24	01	151

Objednací číslo	EAN	Název	Cena v CzK bez DPH	Cena v CzK s DPH	PK	Strana
7 138 02 62 00 0	4014586898209	AKFH 18-5 AS	<b>28.525,00</b>	34.515,25	01	178
7 138 05 61 00 0	4014586898247	AKFH 18-5 AS, základní sada na úkosy	<b>37.246,00</b>	45.067,66	01	178
7 138 05 62 00 0	4014586898254	AKFH 18-5 AS, základní sada na úkosy s jedním akumulátorem 8 Ah ProCORE	<b>42.896,00</b>	51.904,16	01	178
7 138 05 63 00 0	4014586898261	AKFH 18-5 AS, základní sada na úkosy se dvěma akumulátory 8 Ah ProCORE	<b>45.554,00</b>	55.120,34	01	178
7 140 01 64 00 0	4014586889214	ABH 18	<b>10.698,00</b>	12.944,58	01	74
7 146 01 61 00 0	4014586897271	AKP 18-600 AS	<b>10.203,00</b>	12.345,63	01	285
7 170 03 61 00 0	4014586898285	AKBU 35 PMQ AS	<b>39.724,00</b>	48.066,04	01	36
7 170 04 61 00 0	4014586898292	AKBU 35 PMQW AS	<b>39.724,00</b>	48.066,04	01	36
7 170 04 62 00 0	4014586899596	AKBU 35 PMQW AS CONSTRUCTION-SITE Set 3/4" Weldon / HSS NOVA 50	<b>45.024,00</b>	54.479,04	01	38
7 170 04 63 00 0	4014586899602	AKBU 35 PMQW 18 V AS SET 1x 12 Ah	<b>47.674,00</b>	57.685,54	01	37
7 170 04 64 00 0	4014586899633	AKBU 35 PMQW 18 V AS Set 2x 8 Ah	<b>49.529,00</b>	59.930,09	01	37
7 170 04 65 00 0	4014586899688	AKBU 35 PMQW 18 V AS CONSTRUCTION-SITE 1x 12 Ah Set 3/4" Weldon / HSS NOVA 50	<b>52.974,00</b>	64.098,54	01	38
7 170 04 66 00 0	4014586899718	AKBU 35 PMQW 18 V AS CONSTRUCTION-SITE 2x 8 Ah Set 3/4 in Weldon / HSS NOVA 50	<b>54.829,00</b>	66.343,09	01	39
7 190 22 60 00 0	4014586898636	Sada k opravě spár AKP 18-600 AS	<b>21.174,00</b>	25.620,54	01	239
7 190 23 60 00 0	4014586898643	Sada k opravě spár AKP 18-600 AS TOP	<b>25.149,00</b>	30.430,29	01	239
7 190 24 60 00 0	4014586898681	Sada pro autoskla AKP 18-600 AS	<b>23.824,00</b>	28.827,04	01	233
7 190 25 60 00 0	4014586898698	Sada pro autoskla 18-600 AS TOP	<b>27.799,00</b>	33.636,79	01	233
7 202 51 60 00 0	4014586889849	BOZ 32-4 M	<b>35.696,00</b>	43.192,16	01	72
7 205 47 60 00 0	4014586874463	BOS 16	<b>14.649,00</b>	17.725,29	01	71
7 205 49 60 00 0	4014586876443	BOS 16-2	<b>16.589,00</b>	20.072,69	01	71
7 205 51 60 00 0	4014586878843	WBP 10	<b>11.051,00</b>	13.371,71	01	75
7 205 52 60 00 0	4014586882413	BOP 6	<b>8.835,00</b>	10.690,35	01	67
7 205 52 61 00 0	4014586881973	BOP 6 sada	<b>9.665,00</b>	11.694,65	01	67
7 205 53 60 00 0	4014586882468	BOP 10	<b>9.111,00</b>	11.024,31	01	68
7 205 53 61 00 0	4014586881980	BOP 10 sada	<b>9.943,00</b>	12.031,03	01	68
7 205 54 60 00 0	4014586882512	BOP 10-2	<b>10.497,00</b>	12.701,37	01	69
7 205 54 61 00 0	4014586881997	BOP 10-2 sada	<b>11.326,00</b>	13.704,46	01	69
7 205 55 60 00 0	4014586882567	BOP 13-2	<b>11.051,00</b>	13.371,71	01	70
7 205 55 61 00 0	4014586882017	BOP 13-2 sada	<b>11.880,00</b>	14.374,80	01	70
7 209 38 60 00 0	4014586881256	GWP 10	<b>17.994,00</b>	21.772,74	01	76
7 221 48 00 23 0	4014586862699	WPO 14-15 E	<b>14.074,00</b>	17.029,54	01	139
7 221 48 50 01 0	4014586862712	WPO 14-15 E leštící sada na lodě	<b>17.517,00</b>	21.195,57	01	140
7 221 48 51 01 0	4014586867069	WPO 14-15 E Sada	<b>14.469,00</b>	17.507,49	01	139
7 221 48 60 00 0	4014586872216	WPO 14-15 E leštící sada na lodě	<b>13.343,00</b>	16.145,03	01	139
7 221 49 00 23 0	4014586862729	WPO 14-25 E	<b>13.769,00</b>	16.660,49	01	128
7 221 49 50 01 0	4014586862743	WPO 14-25 E – startovní sada pro ušlechtilou ocel	<b>24.218,00</b>	29.303,78	01	128
7 221 49 51 01 0	4014586867113	WPO 14-25 E	<b>14.440,00</b>	17.472,40	01	140
7 221 63 00 23 0	4014586866055	WPO 10-25 E	<b>12.733,00</b>	15.406,93	01	141
7 221 63 51 01 0	4014586867199	WPO 10-25 E Sada	<b>12.977,00</b>	15.702,17	01	141
7 221 67 60 00 0	4014586868936	KS 10-38 E sada	<b>24.796,00</b>	30.003,16	01	129
7 221 98 60 00 0	4014586885506	WSG 7-115	<b>2.465,00</b>	2.982,65	19	107
7 222 65 60 00 0	4014586891477	WSG 7-125	<b>2.465,00</b>	2.982,65	19	107
7 222 67 60 00 0	4014586895802	CG 15-125 BL	<b>8.835,00</b>	10.690,35	19	116
7 222 67 62 00 0	4014586898308	CG 15-125 BL Set Heavy Duty	<b>9.665,00</b>	11.694,65	19	118
7 222 75 60 00 0	4014586895864	RS 17-70 E	<b>35.420,00</b>	42.858,20	01	128
7 222 75 61 00 0	4014586895871	Sada RS 17-70 E	<b>41.512,00</b>	50.229,52	01	129
7 222 76 60 00 0	4014586895895	CG 15-125 BLP	<b>8.835,00</b>	10.690,35	19	117
7 222 77 60 00 0	4014586895956	CG 15-150 BLP	<b>8.835,00</b>	10.690,35	19	116
7 222 78 60 00 0	4014586896014	CG 15-150 BL	<b>8.835,00</b>	10.690,35	19	117
7 222 79 60 00 0	4014586894980	CG 10-125	<b>3.154,00</b>	3.816,34	19	107
7 222 80 60 00 0	4014586895000	CG 13-125 V	<b>5.218,00</b>	6.313,78	19	108
7 222 81 60 00 0	4014586895017	CG 17-125	<b>5.801,00</b>	7.019,21	19	108
7 222 82 60 00 0	4014586895024	CG 17-125 Inox	<b>6.384,00</b>	7.724,64	19	109
7 222 83 60 00 0	4014586895031	CG 17-150	<b>5.801,00</b>	7.019,21	19	109
7 222 85 60 00 0	4014586896076	CG 15-125 BLP Inox	<b>8.835,00</b>	10.690,35	19	117
7 222 86 60 00 0	4014586896137	CG 15-125 BL Inox	<b>8.835,00</b>	10.690,35	19	116
7 223 16 60 00 0	4014586879505	GSZ 8-280 P	<b>7.280,00</b>	8.808,80	01	124
7 223 17 60 00 0	4014586879437	GSZ 8-280 PE	<b>8.011,00</b>	9.693,31	01	124
7 223 19 60 00 0	4014586879444	GSZ 8-280 PEL	<b>13.920,00</b>	16.843,20	01	125
7 223 20 60 00 0	4014586879451	GSZ 8-90 PEL	<b>16.541,00</b>	20.014,61	01	125

### 13 STROJE A JEJICH ČÍSELNÉ OZNAČENÍ

Objednací číslo	EAN	Název	Cena v CzK bez DPH	Cena v CzK s DPH	PK	Strana
7 223 22 60 00 0	4014586880501	GSZ 11-320 PERL	14.957,00	18.097,97	01	126
7 223 23 60 00 0	4014586880525	GSZ 11-90 PERL	17.638,00	21.341,98	01	126
7 223 24 60 00 0	4014586880594	GSZ 4-280 EL	12.641,00	15.295,61	01	123
7 223 25 60 00 0	4014586880648	GSZ 4-90 EL	12.641,00	15.295,61	01	123
7 228 05 50 00 0	4014586867250	BF 10-280 E	17.456,00	21.121,76	01	129
7 228 05 51 00 0	4014586867267	Základní sada BF 10-280 E	20.532,00	24.843,72	01	130
7 229 67 69 00 0	4014586897769	MULTIMASTER MM 500 Plus	7.462,00	9.029,02	03	216
7 229 67 70 00 0	4014586897813	MULTIMASTER MM 500 Plus Top	9.328,00	11.286,88	03	216
7 229 68 63 00 0	4014586897868	MULTIMASTER MM 700 Max	9.037,00	10.934,77	03	215
7 229 68 64 00 0	4014586897912	MULTIMASTER MM 700 Max Top	11.978,00	14.493,38	03	215
7 229 69 62 00 0	4014586897967	MULTIMASTER MM 700 1.7 Basic	12.768,00	15.449,28	03	235
7 229 69 63 00 0	4014586897998	MULTIMASTER MM 700 1.7 Q Basic	12.768,00	15.449,28	03	235
7 229 70 64 00 0	4014586898049	MULTIMASTER MM 700 1.7 Q Bus & Truck	15.887,00	19.223,27	03	234
7 229 70 65 00 0	4014586898063	MULTIMASTER MM 700 1.7 Q Autoglas	15.887,00	19.223,27	03	234
7 229 70 66 00 0	4014586898940	MULTIMASTER MM 700 1.7 Q na opravy spár	15.887,00	19.223,27	03	240
7 229 72 64 00 0	4014586898094	MULTIMASTER MM 300 Plus Start	6.209,00	7.512,89	03	216
7 230 31 61 00 0	4014586874661	BSS 1.6 E	17.665,00	21.374,65	01	166
7 230 31 62 00 0	4014586899992	BSS 1.6 E Set	19.239,00	23.279,19	01	166
7 230 32 61 00 0	4014586874739	BSS 1.6 CE	19.647,00	23.772,87	01	167
7 230 32 62 00 0	4014586900001	BSS 1.6 CE Set	21.174,00	25.620,54	01	167
7 230 33 61 00 0	4014586874807	BSS 2.0 E	24.311,00	29.416,31	01	168
7 230 33 62 00 0	4014586900018	Sada BSS 2.0 E	25.944,00	31.392,24	01	168
7 230 34 61 00 0	4014586874876	BLS 1.6 E	16.441,00	19.893,61	01	162
7 230 34 62 00 0	4014586900025	Sada BLS 1.6 E	16.934,00	20.490,14	01	162
7 230 35 61 00 0	4014586874944	BLS 2.5 E	25.244,00	30.545,24	01	163
7 230 35 62 00 0	4014586900032	Sada BLS 2.5 E	25.785,00	31.199,85	01	163
7 232 38 60 00 0	4014586869858	BLK 1.6 E	17.228,00	20.845,88	01	154
7 232 38 61 00 0	4014586900049	BLK 1.6 E Set	18.524,00	22.414,04	01	154
7 232 39 60 00 0	4014586869926	BLK 1.6 LE	24.865,00	30.086,65	01	155
7 232 40 60 00 0	4014586869995	BLK 2.0 E	23.699,00	28.675,79	01	156
7 232 40 61 00 0	4014586900056	BLK 2.0 E Set	24.990,00	30.237,90	01	156
7 232 41 60 00 0	4014586870069	BLK 1.3 TE	16.168,00	19.563,28	01	153
7 232 41 61 00 0	4014586900063	BLK 1.3 TE Set	18.524,00	22.414,04	01	153
7 232 42 60 00 0	4014586870137	BLK 1.3 CSE	16.168,00	19.563,28	01	152
7 232 42 61 00 0	4014586900070	BLK 1.3 CSE Set	18.524,00	22.414,04	01	152
7 232 46 61 00 0	4014586897677	BLK 3.5 E	42.506,00	51.432,26	01	157
7 232 47 61 00 0	4014586897714	BLK 5.0 E	64.554,00	78.110,34	01	157
7 234 23 00 23 0	4014586858500	ASxe 649-1	57.378,00	69.427,38	01	174
7 236 54 60 00 0	4014586894447	MKAS 355	19.358,00	23.423,18	01	172
7 238 16 61 00 0	4014586892696	KFH 17-8 R	46.150,00	55.841,50	01	179
7 238 18 61 00 0	4014586892733	KFH 17-15 R	70.458,00	85.254,18	01	179
7 245 01 60 00 0	4014586894331	GRIT GHB 15-50	22.419,00	27.126,99	01	250
7 245 02 60 00 0	4014586894362	GRIT GHB 15-50 Inox	24.491,00	29.634,11	01	250
7 270 40 61 00 0	4014586872995	KBM 50 U	52.974,00	64.098,54	01	46
7 270 41 61 00 0	4014586872834	KBM 50 Q	48.999,00	59.288,79	01	45
7 270 42 61 00 0	4014586874272	KBM 50 auto	63.574,00	76.924,54	01	50
7 270 43 61 00 0	4014586872902	KBM 65 U	68.874,00	83.337,54	01	47
7 270 51 60 00 0	4014586881645	KBE 50-2	33.099,00	40.049,79	01	24
7 270 53 61 00 0	4014586886039	KBU 35 Q	30.449,00	36.843,29	01	40
7 270 54 61 00 0	4014586886763	KBU 35 QW	30.449,00	36.843,29	01	40
7 270 54 63 00 0	4014586897295	KBU 35 QW Structural Steel-Set 3/4" Weldon	38.664,00	46.783,44	01	41
7 270 54 64 00 0	4014586897325	KBU 35 QW Fabricator M12 Tapping-Set 3/4" Weldon	48.999,00	59.288,79	01	41
7 270 55 61 00 0	4014586886053	KBU 35 MQ	38.664,00	46.783,44	01	43
7 270 56 61 00 0	4014586886770	KBU 35 MQW	38.664,00	46.783,44	01	43
7 270 57 61 00 0	4014586886077	KBU 35-2 Q	42.374,00	51.272,54	01	44
7 270 58 61 00 0	4014586886787	KBU 35-2 QW	42.374,00	51.272,54	01	44
7 270 60 61 00 0	4014586889740	KBU 110-4 M	84.774,00	102.576,54	01	48
7 270 71 61 00 0	4014586890524	KBU 35 PQ	37.869,00	45.821,49	01	42
7 270 72 61 00 0	4014586890548	KBU 35 PQW	37.869,00	45.821,49	01	42
7 270 94 61 00 0	4014586894539	KBE 32	15.874,00	19.207,54	01	23
7 270 95 61 00 0	4014586894614	KBE 32 QW	17.994,00	21.772,74	01	23



Objednací číslo	EAN	Název	Cena v CzK bez DPH	Cena v CzK s DPH	PK	Strana
7 273 23 62 00 0	4014586897356	KBC 36 MAGFORCE	32.569,00	39.408,49	01	26
7 273 23 63 00 0	4014586897424	KBC 36 MAGFORCE Machinery-Set 3/4" Weldon	43.699,00	52.875,79	01	27
7 273 23 64 00 0	4014586897462	KBC 36 MAGFORCE Structural Steel-Set 3/4" Weldon / HSS NOVA 25	42.374,00	51.272,54	01	26
7 273 23 65 00 0	4014586897509	KBC 36 MAGFORCE Truckframe-Set 3/4" Weldon / HSS SPECIAL 25	47.674,00	57.685,54	01	27
7 273 24 61 00 0	4014586898551	KBE 36 MAGSPEED	24.619,00	29.788,99	01	23
7 273 25 61 00 0	4014586897608	KBM 50 UQW	52.974,00	64.098,54	01	46
7 273 26 61 00 0	4014586897622	KBM 65 UQW	68.874,00	83.337,54	01	47
7 273 27 61 00 0	4014586897646	KBM 50 auto QW	63.574,00	76.924,54	01	50
7 273 28 61 00 0	4014586899794	KBE 36 QW MAGSPEED	26.474,00	32.033,54	01	24
7 273 28 62 00 0	4014586899664	KBE 36 QW MAGSPEED Fabrication Set	31.774,00	38.446,54	01	24
7 534 08 00 00 0	4014586855639	STS 325 R	70.421,00	85.209,41	01	174
7 536 03 00 01 0	4014586861906	MOTlx 6-25	19.618,00	23.737,78	03	236
7 901 05 00 40 3	4014586857879	GRIT GXE	25.742,00	31.147,82	13	255
7 901 23 00 44 3	4014586871936	GRIT GXC	36.763,00	44.483,23	13	255
7 901 24 00 44 3	4014586873145	GRIT GXW	20.251,00	24.503,71	13	255
7 901 31 00 40 3	4014586872018	GRIT GX 75	32.118,00	38.862,78	13	254
7 901 32 00 40 3	4014586872063	GRIT GX 75 2H	34.863,00	42.184,23	13	254
7 902 01 00 40 3	4014586858913	GRIT GI 75	50.043,00	60.552,03	13	257
7 902 02 00 40 3	4014586858944	GRIT GI 75 2H	54.550,00	66.005,50	13	257
7 902 04 00 40 3	4014586858999	GRIT GI 150	60.462,00	73.159,02	13	258
7 902 05 00 40 3	4014586859019	GRIT GI 150 2H	64.125,00	77.591,25	13	258
7 902 07 00 40 3	4014586859057	GRIT GIE	43.378,00	52.487,38	13	259
7 902 12 00 44 3	4014586867656	GRIT GIC	74.017,00	89.560,57	13	259
7 902 13 00 40 3	4014586872599	GRIT GIMS 75	87.524,00	105.904,04	13	259
7 902 14 00 40 3	4014586872643	GRIT GIMS 150	90.437,00	109.428,77	13	259
7 902 16 00 40 3	4014586878614	GIMS 75 2H	112.087,00	135.625,27	13	260
7 902 17 00 40 3	4014586878621	GIMS 150 2H	119.589,00	144.702,69	13	260
7 902 18 00 40 3	4014586878645	GIMS 75-6	93.760,00	113.449,60	13	260
7 902 19 00 40 3	4014586878683	GIMS 150-6	108.719,00	131.549,99	13	260
7 902 23 00 23 2	4014586887043	GRIT GI 100 EF	36.202,00	43.804,42	13	257
7 902 23 00 40 3	4014586887067	GRIT GI 100	30.875,00	37.358,75	13	257
7 902 29 50 44 3	4014586878126	GRIT GIS 75	44.544,00	53.898,24	13	258
7 902 30 50 44 3	4014586878225	GRIT GIS 150	53.596,00	64.851,16	13	258
7 902 35 00 40 3	4014586880921	GRIT GILSGIB	147.046,00	177.925,66	13	261
7 902 48 00 40 3	4014586880945	GRIT GIL	81.419,00	98.516,99	13	261
7 902 51 00 40 3	4014586880976	GRIT GILS	209.461,00	253.447,81	13	261
7 905 01 00 40 3	4014586888255	GRIT GKS 75-4 KW	32.894,00	39.801,74	13	264
7 905 02 00 23 2	4014586888262	GRIT GKS 75 -EF - 1,1 KW	27.703,00	33.520,63	13	264
7 905 02 00 40 3	4014586888279	GRIT GKS 75-1,5 KW	22.162,00	26.816,02	13	264
7 905 03 00 40 3	4014586888293	GRIT GKS 75-3-KW	25.103,00	30.374,63	13	265
7 905 04 00 40 3	4014586888309	GRIT GKS 75 2H	26.837,00	32.472,77	13	265
9 03 16 223 00 8	4014586847924	MBS 32 F	71.842,00	86.928,82	01	80
9 03 20 223 00 0	4014586878515	IBS 16	14.814,00	17.924,94	01	79
9 03 21 223 00 0	4014586895475	MBS 16 X	30.979,00	37.484,59	01	79
9 03 22 223 00 0	4014586895482	MBS 25 F	44.229,00	53.517,09	01	80
9 07 01 003 02 0	4014586896564	Sada svěráku FEIN VersaMAG	11.369,00	13.756,49	01	190
9 07 01 007 00 0	4014586899749	Sada FEIN VersaMag jádrové vrtání s MK3	21.174,00	25.620,54	01	190
9 08 01 012 00 8	4014586835075	Balancér do 1,5 kg	1.940,00	2.347,40	01	282
9 08 01 023 00 1	4014586835099	Balancér do 2,5 kg	2.147,00	2.597,87	01	282
9 08 01 024 00 9	4014586835105	Balancér do 3 kg	5.263,00	6.368,23	01	283
9 08 01 025 00 3	4014586835136	Balancér do 5 kg	5.539,00	6.702,19	01	283
9 08 01 026 00 6	4014586835143	Balancér do 6,5 kg	5.981,00	7.237,01	01	283
9 08 01 027 00 0	4014586835150	Balancér do 9 kg	6.371,00	7.708,91	01	283
9 08 01 028 00 8	4014586835167	Balancér do 11 kg	6.702,00	8.109,42	01	283
9 08 01 029 00 2	4014586835174	Balancér do 14 kg	6.360,00	7.695,60	01	283
9 08 01 030 00 4	4014586835181	Balancér do 17 kg	7.144,00	8.644,24	01	283
9 08 01 037 00 9	4014586835228	Balancér do 2,5 kg	2.465,00	2.982,65	01	282
9 08 01 052 00 4	4014586854052	Balancér do 1,5 kg	2.353,00	2.847,13	01	282
9 08 01 055 00 0	4014586880693	Balancér do 25 kg	20.188,00	24.427,48	01	284
9 08 01 056 00 0	4014586880709	Balancér do 32 kg	22.708,00	27.476,68	01	284
9 08 01 057 00 0	4014586880716	Balancér do 45 kg	27.719,00	33.539,99	01	284

### 13 STROJE A JEJICH ČÍSELNÉ OZNAČENÍ

Objednací číslo	EAN	Název	Cena v CzK bez DPH	Cena v CzK s DPH	PK	Strana
<b>9 08 01 058 00 0</b>	4014586880723	Balancér do 60 kg	<b>32.982,00</b>	39.908,22	01	284
<b>9 20 29 060 00 0</b>	4014586882956	FEIN Dustex 35 LX	<b>15.203,00</b>	18.395,63	01	199
<b>9 20 30 060 00 0</b>	4014586882994	FEIN Dustex 35 LX AC	<b>17.972,00</b>	21.746,12	01	199
<b>9 20 31 060 00 0</b>	4014586883052	FEIN Dustex 35 MX	<b>19.358,00</b>	23.423,18	01	198
<b>9 20 32 060 00 0</b>	4014586883069	FEIN Dustex 35 MX AC	<b>22.128,00</b>	26.774,88	01	198
<b>9 20 35 060 00 0</b>	4014586891828	Sada FEIN Dustex 25 L	<b>9.943,00</b>	12.031,03	01	201
<b>9 20 35 223 00 0</b>	4014586891866	FEIN Dustex 25 L	<b>8.281,00</b>	10.020,01	01	201
<b>9 20 36 060 00 0</b>	4014586891903	Sada FEIN Dustex 35 L	<b>11.326,00</b>	13.704,46	01	200
<b>9 20 36 223 00 0</b>	4014586891941	FEIN Dustex 35 L	<b>9.665,00</b>	11.694,65	01	200
<b>9 26 04 203 01 0</b>	4014586895734	ASBS 18-10 AS	<b>4.619,00</b>	5.588,99	01	194
<b>9 26 04 204 01 0</b>	4014586897288	ARAD 18 BC AS	<b>5.274,00</b>	6.381,54	01	288
<b>9 90 01 001 00 1</b>	4014586871974	GRIT GXR	<b>30.343,00</b>	36.715,03	13	255
<b>9 90 01 002 00 0</b>	4014586858340	GRIT GIXS	<b>7.640,00</b>	9.244,40	13	262
<b>9 90 01 003 00 0</b>	4014586859064	GRIT GIB	<b>7.322,00</b>	8.859,62	13	261
<b>9 90 01 004 00 0</b>	4014586859071	GRIT GIBE	<b>47.925,00</b>	57.989,25	13	262
<b>9 90 01 007 00 1</b>	4014586878263	GRIT GIR	<b>60.229,00</b>	72.877,09	13	262
<b>9 90 01 009 00 0</b>	4014586859125	GRIT GIXBE	<b>50.602,00</b>	61.228,42	13	262
<b>9 90 01 012 00 0</b>	4014586880488	GRIT GHBD	<b>7.158,00</b>	8.661,18	01	250
<b>9 90 01 012 01 0</b>	4014586886992	GRIT GHBM	<b>14.103,00</b>	17.064,63	01	251
<b>9 90 01 012 02 0</b>	4014586887005	GRIT GHBR	<b>17.424,00</b>	21.083,04	01	251

PŘÍSLUŠENSTVÍ A JEHO ČÍSELNÉ OZNAČENÍ 13

Objednací číslo	EAN	Název	Cena v CzK bez DPH	Cena v CzK s DPH	PK	Strana
3 01 09 128 01 8	4014586198071	Adaptér	352,00	425,92	04	-
3 01 09 141 00 3	4014586224060	Matrice, Balení 1 ks	1.714,00	2.073,94	02	158
3 01 09 141 02 0	4014586318134	Matrice, Balení 2 ks	2.730,00	3.303,30	02	158
3 01 09 141 03 0	4014586318141	Matrice, Balení 5 ks	5.974,00	7.228,54	02	158
3 01 09 154 00 7	4014586246598	Držák matrice	6.789,00	8.214,69	02	158
3 01 09 169 00 9	4014586265056	Matrice, Balení 1 ks	5.106,00	6.178,26	02	158
3 01 09 169 03 0	4014586275024	Razník a matrice v sadě	6.453,00	7.808,13	02	158
3 01 09 169 04 0	4014586318158	Matrice, Balení 2 ks	8.186,00	9.905,06	02	158
3 01 09 170 00 1	4014586265063	Matrice, Balení 1 ks	5.804,00	7.022,84	02	158
3 01 09 170 03 0	4014586275031	Razník a matrice v sadě	7.056,00	8.537,76	02	158
3 01 09 170 04 0	4014586318165	Matrice, Balení 2 ks	9.227,00	11.164,67	02	158
3 01 09 203 00 0	4014586351230	Adaptérový klín	200,00	242,00	02	-
3 02 16 130 00 4	4014586010427	Čep	78,00	94,38	02	-
3 02 17 337 00 2	4014586245225	Středící kolík, Délka 125 mm	582,00	704,22	02	-
3 02 17 338 00 0	4014586251271	Středící kolík, Délka 85 mm	429,00	519,09	02	-
3 02 17 359 00 0	4014586341958	Středící kolík, Délka 80 mm, Ø 6,35 mm	412,00	498,52	02	-
3 02 17 362 01 0	4014586425184	Středící kolík, Délka 184 mm, Ø 7,98 mm	854,00	1.033,34	02	58
3 02 17 366 01 0	4014586471266	Středící kolík, Délka 158 mm, Ø 6,35 mm	721,00	872,41	02	58
3 02 29 216 00 5	4014586012155	Ochranný třmen	184,00	222,64	02	137
3 02 29 347 01 0	4014586354330	Kovových hrotů	175,00	211,75	02	-
3 02 31 003 00 3	4014586012414	Napínací řetěz	1.578,00	1.909,38	02	-
3 02 31 008 00 0	4014586012421	Napínací řetěz	3.840,00	4.646,40	02	-
3 02 31 013 02 7	4014586012483	Válečkový řetěz	5.320,00	6.437,20	08	-
3 02 31 029 00 2	4014586224183	Válečkový řetěz	292,00	353,32	08	-
3 02 31 034 01 0	4014586422145	Kus řetězce	4.769,00	5.770,49	08	-
3 02 31 035 01 0	4014586422169	Kus řetězce	203,00	245,63	08	-
3 02 31 036 01 0	4014586422176	Kus řetězce	406,00	491,26	08	-
3 02 32 044 01 0	4014586232591	Otočný hák	4.433,00	5.363,93	02	284
3 02 32 046 00 8	4014586259604	Závěsné zařízení	105,00	127,05	06	73
3 02 34 022 00 9	4014586012865	Spona	59,00	71,39	08	-
3 02 40 239 01 4	4014586232584	Aretační zařízení	2.351,00	2.844,71	02	284
3 02 40 247 00 2	4014586253510	Držák ručního čerpadla	529,00	640,09	02	-
3 02 40 308 01 0	4014586353111	sada vakuových kroužků	359,00	434,39	02	-
3 02 40 395 00 0	4014586444321	Pojistný kolík	59,00	71,39	02	92
3 02 40 396 00 0	4014586444338	Pojistný kroužek	109,00	131,89	02	92
3 02 40 396 01 0	4014586444345	Sada pojistných kroužků a kolíků	443,00	536,03	02	92
3 05 01 242 00 1	4014586014272	Rozpěrné pouzdro	200,00	242,00	02	-
3 05 01 345 01 0	4014586272993	Kódovací pouzdra, Barva černá, Balení 10 ks	448,00	542,08	06	-
3 05 01 345 02 0	4014586273006	Kódovací pouzdra, Barva směr barev, Balení 7 ks	393,00	475,53	06	-
3 05 01 346 01 0	4014586273013	Kódovací pouzdra, Barva šedá, Balení 10 ks	448,00	542,08	06	-
3 05 01 347 01 0	4014586273020	Kódovací pouzdra, Barva zelená, Balení 10 ks	448,00	542,08	06	-
3 05 01 348 01 0	4014586273037	Kódovací pouzdra, Barva modrá, Balení 10 ks	448,00	542,08	06	-
3 05 01 349 01 0	4014586273044	Kódovací pouzdra, Barva červený, Balení 10 ks	448,00	542,08	06	-
3 05 01 350 01 0	4014586273051	Kódovací pouzdra, Barva oranžová, Balení 10 ks	448,00	542,08	06	-
3 05 01 351 01 0	4014586274898	Kódovací pouzdra, Barva žlutá, Balení 10 ks	448,00	542,08	06	-
3 05 01 352 01 0	4014586317106	Kódovací pouzdra, Barva černá, Balení 10 ks	448,00	542,08	06	95
3 05 01 352 02 0	4014586317113	Kódovací pouzdra, Barva směr barev, Balení 7 ks	372,00	450,12	06	95
3 05 01 353 01 0	4014586317120	Kódovací pouzdra, Barva šedá, Balení 10 ks	448,00	542,08	06	95
3 05 01 354 01 0	4014586317137	Kódovací pouzdra, Barva zelená, Balení 10 ks	448,00	542,08	06	95
3 05 01 355 01 0	4014586317144	Kódovací pouzdra, Barva modrá, Balení 10 ks	448,00	542,08	06	95
3 05 01 356 01 0	4014586317151	Kódovací pouzdra, Barva červený, Balení 10 ks	448,00	542,08	06	95
3 05 01 357 01 0	4014586317168	Kódovací pouzdra, Barva oranžová, Balení 10 ks	448,00	542,08	06	95
3 05 01 358 01 0	4014586317175	Kódovací pouzdra, Barva žlutá, Balení 10 ks	448,00	542,08	06	95
3 05 05 066 01 5	4014586235271	Převlečná objímka	1.066,00	1.289,86	02	-
3 05 05 068 01 7	4014586248769	Převlečná objímka	1.085,00	1.312,85	02	-
3 05 05 069 01 1	4014586258928	Převlečná objímka	701,00	848,21	02	-
3 05 17 028 00 7	4014586016931	Koncovka hadice, Ø 32 mm	86,00	104,06	02	-
3 05 17 029 00 1	4014586016948	Koncovka hadice, Ø 27 mm	106,00	128,26	02	-
3 06 05 109 00 6	4014586224503	Adaptérová hadice	39,00	47,19	02	-
3 06 05 110 00 8	4014586224510	Adaptérová hadice	39,00	47,19	02	-
3 07 06 268 00 6	4014586022260	Spirálový přípojný kabel	2.479,00	2.999,59	02	-
3 07 07 157 03 5	4014586321035	Spirálový přípojný kabel	940,00	1.137,40	06	284
3 07 28 123 00 7	4014586030104	Kolíkový konektor	804,00	972,84	02	-
3 07 28 124 00 5	4014586030111	Kolíkový konektor	1.085,00	1.312,85	02	-
3 07 28 130 00 0	4014586030173	Pouzdrový konektor	982,00	1.188,22	02	-

### 13 PŘÍSLUŠENSTVÍ A JEHO ČÍSELNÉ OZNAČENÍ

Objednací číslo	EAN	Název	Cena v CzK bez DPH	Cena v CzK s DPH	PK	Strana
3 07 28 131 00 9	4014586030180	Pouzdrový konektor	1.269,00	1.535,49	02	-
3 07 28 137 00 5	4014586030241	Stěnová zásuvka	1.107,00	1.339,47	02	-
3 07 28 138 00 3	4014586030258	Stěnová zásuvka	1.478,00	1.788,38	02	-
3 07 28 141 00 8	4014586030289	Nástavbová zásuvka	1.561,00	1.888,81	02	-
3 07 28 432 00 0	4014586410388	Zásuvkový adaptér EU-GB	184,00	222,64	02	-
3 07 28 452 00 0	4014586424507	Zásuvkový adaptér EU-GB	237,00	286,77	02	-
3 07 49 065 00 9	4014586031927	Kombinovaný přístroj	53.925,00	65.249,25	10	-
3 07 49 067 00 6	4014586031941	Kombinovaný přístroj	77.910,00	94.271,10	10	-
3 07 49 068 00 4	4014586031965	Kombinovaný přístroj	92.268,00	111.644,28	10	-
3 07 49 069 00 8	4014586031972	Kombinovaný přístroj	96.414,00	116.660,94	10	-
3 07 49 070 00 0	4014586031989	Kombinovaný přístroj	120.955,00	146.355,55	10	-
3 07 49 073 00 6	4014586032016	Kombinovaný přístroj	69.729,00	84.372,09	10	-
3 07 49 086 00 0	4014586032108	Kombinovaný přístroj	101.784,00	123.158,64	10	-
3 07 49 099 00 5	4014586032221	Kombinovaný přístroj	86.564,00	104.742,44	10	-
3 07 49 100 00 6	4014586326375	Kombinovaný přístroj	87.315,00	105.651,15	10	-
3 07 51 144 00 3	4014586032993	Jistič elektromotoru	2.994,00	3.622,74	02	-
3 07 56 017 00 6	4014586033358	Konektor jištění motoru	835,00	1.010,35	02	-
3 07 56 084 00 8	4014586264189	Konektor jištění motoru	6.163,00	7.457,23	02	-
3 07 56 085 00 2	4014586264196	Konektor jištění motoru, Provedení 16 A	6.163,00	7.457,23	02	-
3 07 56 086 00 5	4014586264202	Konektor jištění motoru	6.163,00	7.457,23	02	-
3 07 56 087 00 9	4014586264219	Konektor jištění motoru, Provedení 16 A	6.163,00	7.457,23	02	-
3 07 56 088 00 7	4014586264226	Konektor jištění motoru, Provedení 16 A	6.928,00	8.382,88	02	-
3 07 56 089 00 1	4014586264233	Konektor jištění motoru, Provedení 16 A	6.928,00	8.382,88	02	-
3 07 56 090 00 3	4014586264240	Konektor jištění motoru, Provedení 16 A	6.928,00	8.382,88	02	-
3 07 56 093 00 9	4014586264271	Konektor jištění motoru, Provedení 32 A	6.419,00	7.766,99	02	-
3 07 56 094 00 7	4014586264288	Konektor jištění motoru	6.419,00	7.766,99	02	-
3 07 56 095 00 1	4014586264295	Konektor jištění motoru, Provedení 32 A	6.419,00	7.766,99	02	-
3 07 56 096 00 4	4014586264301	Konektor jištění motoru, Provedení 32 A	7.235,00	8.754,35	02	-
3 07 56 097 00 8	4014586264318	Konektor jištění motoru, Provedení 32 A	7.235,00	8.754,35	02	-
3 07 56 098 00 6	4014586264325	Konektor jištění motoru, Provedení 32 A	7.235,00	8.754,35	02	-
3 07 98 592 77 0	4014586622040	Kabel	281,00	340,01	02	-
3 12 07 103 01 3	4014586044910	Výstředníková hlava	3.746,00	4.532,66	06	134
3 13 08 072 00 0	4014586048123	Rázový a stolní nůž, Tloušťka plechu 1 mm	949,00	1.148,29	02	163
3 13 08 092 00 8	4014586210803	Stolní nůž	2.038,00	2.465,98	02	-
3 13 08 096 00 7	4014586210810	Rázový nůž, Tloušťka plechu 4,2 mm	3.413,00	4.129,73	02	-
3 13 08 098 00 9	4014586213477	Rázový nůž, Tloušťka plechu 2 mm	5.320,00	6.437,20	02	-
3 13 08 111 00 2	4014586229829	Čep k řeznému noži	509,00	615,89	02	169
3 13 08 113 00 9	4014586229836	Řezné čelisti	3.406,00	4.121,26	02	169
3 13 08 123 00 8	4014586229867	Řezný nůž, Tloušťka plechu 1,3 mm	5.020,00	6.074,20	02	169
3 13 08 136 00 2	4014586229805	Stolní nůž, Tloušťka plechu 3,5 mm	1.705,00	2.063,05	02	-
3 13 08 143 00 6	4014586230092	Stolní nůž, Tloušťka plechu 2 mm	1.965,00	2.377,65	02	-
3 13 08 146 00 1	4014586232911	Rázový nůž, Tloušťka plechu 3,5 mm	1.729,00	2.092,09	02	-
3 13 08 147 00 5	4014586232928	Rázový nůž, Tloušťka plechu 2 mm	2.066,00	2.499,86	02	-
3 13 08 150 00 9	4014586239583	Řezný nůž, Tloušťka plechu 1,6 mm	2.298,00	2.780,58	02	169
3 13 08 151 00 8	4014586239590	Nůž na zakřivené řezy, Tloušťka plechu 1 mm	2.440,00	2.952,40	02	169
3 13 08 152 00 1	4014586239606	Řezný nůž, Tloušťka plechu 0,8 mm	2.763,00	3.343,23	02	169
3 13 08 153 01 4	4014586239613	Řezné čelisti	2.476,00	2.995,96	02	169
3 13 08 153 02 0	4014586239620	Řezné čelisti	2.476,00	2.995,96	02	169
3 13 09 039 00 0	4014586048543	Operný kolík	3.473,00	4.202,33	02	-
3 13 09 040 00 2	4014586048550	Matrice	1.800,00	2.178,00	02	159
3 13 09 093 00 3	4014586199931	Matrice	2.073,00	2.508,33	02	159
3 13 09 094 00 1	4014586199948	Matrice	2.360,00	2.855,60	02	159
3 13 09 097 00 2	4014586199955	Razník	1.881,00	2.276,01	02	159
3 13 09 098 00 0	4014586199962	Razník	2.738,00	3.312,98	02	159
3 13 09 100 01 4	4014586199986	Distanční pouzdro	3.258,00	3.942,18	02	159
3 13 09 107 00 0	4014586210742	Matrice	3.353,00	4.057,13	02	159
3 13 09 108 00 8	4014586210759	Matrice	3.353,00	4.057,13	02	159
3 13 09 109 00 2	4014586210766	Matrice	3.353,00	4.057,13	02	159
3 13 09 114 00 8	4014586210780	Vak na třísky	3.041,00	3.679,61	02	-
3 13 09 121 00 2	4014586209876	Výměnná deska	392,00	474,32	02	159
3 13 09 122 00 5	4014586209883	Matrice, Balení 1 ks	2.307,00	2.791,47	02	159
3 13 09 122 02 0	4014586318172	Matrice, Balení 2 ks	4.157,00	5.029,97	02	159
3 13 09 122 03 0	4014586318189	Matrice, Balení 5 ks	9.828,00	11.891,88	02	159
3 13 09 141 00 0	4014586465548	Razník	2.482,00	3.003,22	02	159
3 13 09 141 01 0	4014586465555	Razník a matrice v sadě	5.532,00	6.693,72	02	159

Objednáací číslo	EAN	Název	Cena v CZK bez DPH	Cena v CZK s DPH	PK	Strana
3 13 09 142 00 0	4014586465562	Razník	2.482,00	3.003,22	02	159
3 13 09 142 01 0	4014586465579	Razník a matrice v sadě	5.532,00	6.693,72	02	159
3 13 22 169 00 5	4014586053202	Koncovka hadice	751,00	908,71	02	-
3 13 22 757 01 6	4014586261386	Filtrační sáček, Provedení Dustex II, 25	1.400,00	1.694,00	02	-
3 13 22 765 00 9	4014586261454	Filtrační patrona	1.853,00	2.242,13	02	-
3 13 22 767 01 5	4014586261478	Sací hadice	1.625,00	1.966,25	02	-
3 13 22 771 00 9	4014586261492	Spojovací díl	173,00	209,33	02	134
3 13 22 772 00 2	4014586261508	Stupňová objímka	345,00	417,45	02	-
3 13 22 810 01 0	4014586307718	Filtrační sáček, Provedení Dustex 40	1.478,00	1.788,38	02	-
3 13 22 811 01 0	4014586307725	Filtrační sáček, Provedení Dustex 40	2.880,00	3.484,80	02	-
3 13 24 000 10 1	4014586457550	Ochranný kryt, Ø 125 mm	480,00	580,80	06	119
3 13 24 000 10 2	4014586457567	Ochranný kryt, Ø 150 mm	576,00	696,96	06	119
3 13 24 000 11 1	4014586457635	Antivibrační rukojeť	256,00	309,76	06	119
3 13 24 000 14 2	4014586457864	Ochranný kryt pro oddělování, Ø 125 mm	512,00	619,52	02	119
3 13 24 000 14 3	4014586457871	Ochranný kryt pro oddělování, Ø 150 mm	640,00	774,40	02	119
3 13 24 000 14 4	4014586457888	Protiprachový filtr	317,00	383,57	02	119
3 13 24 000 18 7	4014586463452	Adaptér na nástroje	262,00	317,02	02	195
3 13 24 000 18 8	4014586463469	Sací hadice	929,00	1.124,09	02	195
3 13 24 000 18 9	4014586463476	Tvarovka	175,00	211,75	02	195
3 13 24 000 19 0	4014586463483	Sací trubka	465,00	562,65	02	195
3 13 24 000 19 1	4014586463490	Tryska na šterbiny	203,00	245,63	02	195
3 13 24 000 19 2	4014586463506	Skládaný filtr	843,00	1.020,03	02	195
3 13 24 000 19 3	4014586463513	Podlahová tryska	406,00	491,26	02	195
3 13 24 000 19 4	4014586463520	Sada koleček	348,00	421,08	02	195
3 13 27 064 00 8	4014586199580	Ochranné ocelové čelisti	1.564,00	1.892,44	02	176
3 13 27 068 00 7	4014586199627	Upínací šroub sl	704,00	851,84	02	-
3 13 33 090 00 0	4014586368375	Skličidlo vrtáku	1.032,00	1.248,72	02	-
3 13 33 118 00 0	4014586368382	Skličidlo vrtáku	893,00	1.080,53	02	-
3 13 35 017 01 1	4014586262390	Vratná kladka	2.382,00	2.882,22	02	130
3 13 45 012 01 0	4014586366197	Plochý skládaný filtr	966,00	1.168,86	02	202
3 13 45 059 01 0	4014586366210	Plochý skládaný filtr	1.853,00	2.242,13	02	202
3 13 45 060 01 0	4014586366227	Plochý skládaný filtr	2.949,00	3.568,29	02	202
3 13 45 061 01 0	4014586366234	Vak s filtrem z netkané textilie, Provedení Dustex 25 L, Balení 5 ks	771,00	932,91	02	203
3 13 45 062 01 0	4014586366241	Vak s filtrem z netkané textilie, Provedení Dustex 35 L, Balení 5 ks	1.005,00	1.216,05	02	203
3 13 45 063 01 0	4014586366258	Pytel na odpadky, Balení 5 ks	1.091,00	1.320,11	02	203
3 13 45 064 01 0	4014586366265	Permanentní filtr	1.889,00	2.285,69	02	203
3 13 45 065 01 0	4014586366272	Sací hadice, Ø 27 mm, Délka 4 m	2.460,00	2.976,60	02	202
3 13 45 066 01 0	4014586366289	Sací hadice, Ø 35 mm, Délka 4 m	2.145,00	2.595,45	02	202
3 13 45 067 01 0	4014586366296	Prodlužovací hadice, Ø 27 mm, Délka 2,5 m	2.229,00	2.697,09	02	202
3 13 45 068 01 0	4014586366302	Prodlužovací hadice, Ø 35 mm, Délka 2,5 m	1.814,00	2.194,94	02	202
3 13 45 069 01 0	4014586366319	Sada pro opravu	966,00	1.168,86	02	202
3 13 45 070 01 0	4014586366326	Tvarovka	406,00	491,26	02	202
3 13 45 071 01 0	4014586366333	Sací trubka	966,00	1.168,86	02	202
3 13 45 071 02 0	4014586368528	Sada příslušenství	2.610,00	3.158,10	02	203
3 13 45 072 01 0	4014586366340	Podlahová tryska	1.235,00	1.494,35	02	202
3 13 45 073 01 0	4014586366357	Kombinovaná tryska	1.158,00	1.401,18	02	202
3 13 45 074 01 0	4014586366364	Tryska na šterbiny	192,00	232,32	02	202
3 13 45 075 01 0	4014586366371	Polštářová tryska	295,00	356,95	02	202
3 13 45 076 01 0	4014586366388	Sací kartáč	367,00	444,07	02	202
3 13 45 077 01 0	4014586366395	Sací kartáč	648,00	784,08	02	202
3 13 45 079 01 0	4014586366418	Stupňová objímka	431,00	521,51	02	202
3 13 45 119 01 0	4014586370187	Držák kabelu, Balení 5 ks	231,00	279,51	02	203
3 13 45 120 01 0	4014586386119	Antistatická sací hadice, Ø 35 mm, Délka 4 m	5.635,00	6.818,35	02	202
3 13 45 121 01 0	4014586392059	Antistatická sací hadice, Ø 27 mm, Délka 4 m	4.881,00	5.906,01	02	202
3 13 45 123 01 0	4014586378596	Antistatická objímka nástroje	943,00	1.141,03	02	202
3 13 45 130 01 0	4014586379449	HEPA filtr, Balení 3 ks	3.331,00	4.030,51	02	203
3 13 45 133 02 0	4014586386126	Sada příslušenství, Ø 40 mm	2.777,00	3.360,17	02	203
3 13 45 138 01 0	4014586387819	Kartáčové pásy	262,00	317,02	02	-
3 13 45 251 01 0	4014586392691	Vak s filtrem z netkané textilie Premium, Provedení Dustex 35 L, Balení 5 ks	1.619,00	1.958,99	02	203
3 13 45 263 01 0	4014586394459	Tvarovka, Ø 35 mm	601,00	727,21	02	202
3 13 45 267 01 0	4014586400013	Kartáčové pásy	529,00	640,09	02	-
3 13 45 268 01 0	4014586400020	Gumová lišta	643,00	778,03	02	-
3 13 45 270 01 0	4014586400037	Kartáčové pásy	832,00	1.006,72	02	-
3 13 45 271 01 0	4014586400044	Gumová lišta	943,00	1.141,03	02	-
3 13 45 273 01 0	4014586409955	Vak s filtrem z netkané textilie Premium, Provedení Dustex 25 L, Balení 5 ks	1.222,00	1.478,62	02	203

## 13 PŘÍSLUŠENSTVÍ A JEHO ČÍSELNÉ OZNAČENÍ

Objednací číslo	EAN	Název	Cena v CzK bez DPH	Cena v CzK s DPH	PK	Strana
3 13 45 300 01 0	4014586439341	Antistatická objímka nástroje	868,00	1.050,28	02	202
3 13 48 073 01 0	4014586385839	Ochranný kryt, Ø 115 mm	154,00	186,34	06	119
3 13 48 134 01 0	4014586436029	Ochranný kryt, Ø 125 mm	147,00	177,87	06	119
3 13 48 135 01 0	4014586436180	Ochranný kryt pro oddělování, Ø 125 mm	634,00	767,14	02	119
3 13 50 075 00 0	4014586441320	Svěrací šroub KX, Balení 10 ks	1.149,00	1.390,29	02	183
3 13 50 076 00 0	4014586441337	Svěrací šroub SX, Balení 10 ks	1.213,00	1.467,73	02	182
3 14 14 004 00 3	4014586060026	Hadice	1.773,00	2.145,33	08	-
3 14 14 054 00 8	4014586208916	Náhradní trubička	109,00	131,89	02	33
3 14 14 055 00 2	4014586227290	Hadice	2.006,00	2.427,26	08	-
3 14 14 055 01 1	4014586252421	Hadice	42.597,00	51.542,37	08	-
3 14 14 070 01 0	4014586356433	Flexibilní článková hadice, Délka 340 mm	443,00	536,03	02	62
3 14 14 078 01 0	4014586428901	Flexibilní článková hadice, Délka 500 mm	712,00	861,52	02	62
3 14 15 020 00 8	4014586060392	Gumokovový tlumič	1.255,00	1.518,55	02	-
3 14 15 081 00 1	4014586207865	Gumokovový tlumič	548,00	663,08	02	-
3 14 20 120 01 0	4014586376677	Ochranný kryt AccuTec ASM, Provedení ASM 14	646,00	781,66	02	-
3 14 26 030 00 5	4014586061641	suchý zip samolepicí, Ø 150 mm	557,00	673,97	02	134
3 14 26 067 01 6	4014586236797	protiskluzová podložka	665,00	804,65	02	-
3 14 28 102 01 6	4014586195957	Ochrana před vylamováním materiálu, Balení 5 ks	309,00	373,89	02	-
3 14 28 156 00 0	4014586272047	Povlak z umělé hmoty	256,00	309,76	02	-
3 18 01 010 01 2	4014586069210	Držák suportu	2.991,00	3.619,11	02	-
3 18 10 071 01 5	4014586069739	Ochranný kryt	1.276,00	1.543,96	02	-
3 18 10 171 00 5	4014586070124	Ochranný kryt odsávání	6.889,00	8.335,69	02	-
3 18 10 240 01 4	4014586228945	Odsávací kryt	672,00	813,12	06	134
3 18 10 247 01 9	4014586241906	Ochrana před dotykem a ochrana proti třískám	648,00	784,08	02	-
3 18 10 264 01 0	4014586307343	Odsávací hubice Set	657,00	794,97	02	134
3 18 10 277 00 0	4014586326238	Ochranný kryt	387,00	468,27	02	-
3 18 10 299 00 0	4014586394107	Ochranný kryt, Ø 115 mm	272,00	329,12	06	119
3 18 10 300 00 0	4014586394114	Ochranný kryt, Ø 125 mm	291,00	352,11	06	119
3 18 10 301 00 0	4014586394121	Ochranný kryt, Ø 150 mm	297,00	359,37	06	119
3 18 10 305 00 0	4014586407852	Ochranný kryt	1.071,00	1.295,91	02	-
3 18 10 319 00 0	4014586452326	Ochranný kryt pro oddělování, Ø 125 mm	448,00	542,08	02	119
3 21 09 061 01 6	4014586074542	Upínací šroub	2.738,00	3.312,98	02	-
3 21 19 032 00 2	4014586074689	Boční rukojeť	220,00	266,20	02	-
3 21 19 047 00 4	4014586074801	Rukojět	362,00	438,02	02	-
3 21 19 078 02 4	4014586074962	Rukojět	788,00	953,48	02	-
3 21 19 107 01 6	4014586222882	Rukojět	173,00	209,33	02	-
3 21 19 113 01 6	4014586235264	Rukojět	495,00	598,95	02	-
3 21 19 117 01 5	4014586268125	Antivibrační rukojeť	1.219,00	1.474,99	02	-
3 21 19 118 01 3	4014586268132	Antivibrační rukojeť	1.219,00	1.474,99	02	-
3 21 19 119 01 7	4014586268149	Antivibrační rukojeť	1.219,00	1.474,99	02	-
3 21 19 124 01 0	4014586334783	Antivibrační rukojeť	301,00	364,21	02	118
3 21 19 127 03 0	4014586351971	Spouštěcí šídlo	757,00	915,97	02	-
3 21 19 148 02 0	4014586404790	Doplňková rukojeť	1.405,00	1.700,05	04	229
3 21 19 150 01 0	4014586404523	Rukojět	1.341,00	1.622,61	02	96
3 21 22 007 01 7	4014586075198	Klika	3.025,00	3.660,25	08	-
3 21 23 002 00 6	4014586270906	Nastavovač kroutícího momentu	262,00	317,02	02	95
3 21 25 043 00 4	4014586075341	Třmen	242,00	292,82	02	-
3 21 25 050 00 7	4014586075396	Závěsné zařízení	339,00	410,19	02	73
3 21 26 012 01 0	4014586410210	Držák stroje	1.135,00	1.373,35	02	95
3 21 27 003 03 5	4014586075594	Hloubkový doraz	2.663,00	3.222,23	02	-
3 21 27 005 00 6	4014586075600	Hloubkový doraz	192,00	232,32	02	73
3 21 27 021 03 6	4014586075761	Dorazová objímka	902,00	1.091,42	02	-
3 21 27 021 06 1	4014586075792	Dorazová objímka	1.998,00	2.417,58	02	-
3 21 27 021 11 3	4014586250724	Dorazová objímka	860,00	1.040,60	02	-
3 21 27 021 12 9	4014586258669	Dorazová objímka	687,00	831,27	02	-
3 21 27 021 13 5	4014586262406	Dorazová objímka	543,00	657,03	02	-
3 21 27 021 14 1	4014586270531	Hloubkový doraz	1.469,00	1.777,49	02	-
3 21 27 043 00 0	4014586075983	Dorazová objímka	554,00	670,34	02	-
3 21 27 057 00 8	4014586208831	Dorazová objímka	595,00	719,95	02	-
3 21 27 065 01 9	4014586266077	Hloubkový doraz	1.238,00	1.497,98	02	-
3 21 27 069 01 0	4014586351674	Hloubkový doraz	647,00	782,87	04	218
3 21 31 038 02 0	4014586451794	Nádrž na chladicí kapalinu	637,00	770,77	02	33
3 21 32 022 00 7	4014586076713	Ruční čerpadlo	337,00	407,77	02	33
3 21 32 039 00 0	4014586418087	Mazivo BIOCUT 3000, Obsah 1 l	1.803,00	2.181,63	08	-
3 21 32 040 00 0	4014586418094	Mazivo BIOCUT 3000, Obsah 5 l	6.280,00	7.598,80	08	-

# PŘÍSLUŠENSTVÍ A JEHO ČÍSELNÉ OZNAČENÍ 13

Objednací číslo	EAN	Název	Cena v Czk bez DPH	Cena v Czk s DPH	PK	Strana
3 21 32 042 00 0	4014586422879	Mazivo odolné proti chladu, Obsah 1 l	2.123,00	2.568,83	08	-
3 21 32 043 00 0	4014586422886	Mazivo odolné proti chladu, Obsah 5 l	7.852,00	9.500,92	08	-
3 21 32 046 00 0	4014586470924	Řezná pasta	496,00	600,16	02	158
3 21 33 021 01 0	4014586404745	Odsávací zařízení	2.147,00	2.597,87	04	-
3 21 33 035 00 0	4014586465920	ráčna 1/2"	723,00	874,83	02	-
3 21 33 036 00 0	4014586465937	Prodloužení	231,00	279,51	02	-
3 21 73 003 00 3	4014586265568	Pracovní rukavice, Vel. 9 L	2.467,00	2.985,07	04	289
3 21 73 004 00 1	4014586265575	Pracovní rukavice, Vel. 10 XL	2.467,00	2.985,07	04	289
3 21 73 005 00 5	4014586265582	Pracovní rukavice, Vel. 11 XXL	2.467,00	2.985,07	04	289
3 21 74 003 00 0	4014586077215	Ochranný kuš	362,00	438,02	02	-
3 21 74 006 00 5	4014586199641	Napínací ráčna s pásem	4.446,00	5.379,66	02	-
3 21 74 007 00 9	4014586214740	Napínací ráčna s pásem	584,00	706,64	02	-
3 21 74 008 00 7	4014586241890	Upínací pás	562,00	680,02	02	-
3 21 74 009 00 1	4014586321813	Poutko na nošení	1.339,00	1.620,19	08	-
3 21 74 010 00 3	4014586321820	Poutko na nošení	1.628,00	1.969,88	08	-
3 21 74 011 00 0	4014586319056	Ochranný kryt	215,00	260,15	04	247
3 21 74 013 01 0	4014586335773	Nádoba na třísky	618,00	747,78	02	-
3 21 74 014 01 0	4014586376691	Ochranný kryt AccuTec ASW, Provedení ASW 14	545,00	659,45	02	-
3 21 74 015 01 0	4014586376707	Ochranný kryt akumulátoru, Napětí 14,4 V, Kapacita 2,5 Ah	582,00	704,22	02	-
3 21 74 016 01 0	4014586376714	Ochranný kryt akumulátoru, Napětí 14,4 V, Kapacita 5 Ah	610,00	738,10	02	-
3 21 74 019 01 0	4014586404905	Ochranný kryt akumulátoru, Napětí 18 V, Kapacita 6 Ah	640,00	774,40	02	289
3 21 74 020 01 0	4014586404912	Ochranný kryt akumulátoru, Napětí 18 V, Kapacita 3 Ah	640,00	774,40	02	289
3 21 74 021 01 0	4014586404929	Povlak z umělé hmoty, Provedení <60 Nm	476,00	575,96	02	96
3 21 74 022 01 0	4014586404936	Povlak z umělé hmoty, Provedení <45 Nm	476,00	575,96	02	96
3 21 74 023 01 0	4014586414003	Povlak z umělé hmoty, Provedení <14 Nm	434,00	525,14	02	96
3 21 74 024 01 0	4014586404943	Ochranný kryt AccuTec ASW, Provedení ASW 18	804,00	972,84	02	95
3 21 74 025 01 0	4014586415499	Ochranný kryt akumulátoru, Napětí 12 V, Kapacita 3 Ah	498,00	602,58	02	-
3 21 74 028 01 0	4014586434018	Ochranný kryt AccuTec ASM, Provedení ASM 18	874,00	1.057,54	02	95
3 21 74 029 01 0	4014586435268	Ochranný kryt akumulátoru, Napětí 12 V	493,00	596,53	02	-
3 24 22 346 01 0	4014586431093	Distanční prvek	320,00	387,20	08	-
3 24 22 420 01 0	4014586461335	Vyšší čelisti 60 mm (VersaMAG)	1.085,00	1.312,85	02	191
3 24 33 027 01 7	4014586210469	Deska	2.966,00	3.588,86	08	-
3 26 23 009 00 6	4014586200699	Redukční kroužky, Ø 53 / 43 mm	1.155,00	1.397,55	02	81
3 26 23 010 00 8	4014586200422	Redukční kroužky, Ø 53 / 38 mm	1.155,00	1.397,55	02	81
3 26 23 012 01 9	4014586248776	Redukční kroužky, Ø 43 / 33 mm	1.155,00	1.397,55	02	81
3 26 23 013 00 4	4014586248783	Redukční kroužky, Ø 43 / 38 mm	1.155,00	1.397,55	02	81
3 26 23 014 01 0	4014586369853	Redukční kroužky, Ø 53 / 43 mm	1.155,00	1.397,55	02	81
3 27 14 037 01 3	4014586091938	Třmen	8.693,00	10.518,53	02	-
3 27 14 071 01 3	4014586092201	Upínací čelist	1.313,00	1.588,73	02	-
3 27 14 088 00 7	4014586200750	Ochrana před třískami	156,00	188,76	02	-
3 34 01 116 02 0	4014586472331	Upínací stopka 3/4" Weldon, Kužel MK 2, Hloubka řezu 75 mm, Průměr vrtání 12 - 35 mm	6.094,00	7.373,74	02	60
3 34 01 117 02 0	4014586472348	Upínací stopka 3/4" Weldon, Kužel MK 3, Hloubka řezu 75 mm, Průměr vrtání 12 - 65 mm	6.094,00	7.373,74	02	60
3 34 01 118 02 0	4014586472355	Upínací stopka 3/4" Weldon, Kužel MK 3, Hloubka řezu 75 mm, Průměr vrtání 12 - 35 mm	5.815,00	7.036,15	02	60
3 34 01 119 02 0	4014586472362	Upínací stopka 3/4" Weldon, Kužel MK 3, Hloubka řezu 50 mm, Průměr vrtání 12 - 35 mm	5.537,00	6.699,77	02	60
3 34 01 120 02 0	4014586472379	Upínací stopka 3/4" Weldon, Kužel MK 2, Hloubka řezu 75 mm, Průměr vrtání 12 - 35 mm	5.815,00	7.036,15	02	60
3 34 01 121 02 0	4014586472386	Upínací stopka 3/4" Weldon, Kužel MK 2, Hloubka řezu 50 mm, Průměr vrtání 12 - 35 mm	5.537,00	6.699,77	02	60
3 39 01 031 00 1	4014586110233	Kufr na nářadí	2.463,00	2.980,23	08	-
3 39 01 096 01 6	4014586242095	Kufr na nářadí	6.419,00	7.766,99	02	-
3 39 01 114 00 7	4014586266732	Transportní bedýnka	27.305,00	33.039,05	08	-
3 39 01 118 01 0	4014586285474	Kufr na nářadí	1.419,00	1.716,99	02	-
3 39 01 118 20 0	4014586302775	Kufr na nářadí	1.595,00	1.929,95	04	-
3 39 01 118 48 0	4014586317618	Kufr na nářadí	1.692,00	2.047,32	02	-
3 39 01 119 00 0	4014586285498	Box z plastu	142,00	171,82	02	289
3 39 01 122 01 0	4014586308791	Kufr na nářadí	2.190,00	2.649,90	02	142
3 39 01 122 06 0	4014586321165	Kufr na nářadí	2.560,00	3.097,60	02	-
3 39 01 122 12 0	4014586336732	Kufr na nářadí	2.518,00	3.046,78	02	-
3 39 01 122 19 0	4014586405759	Kufr na nářadí	1.845,00	2.232,45	02	-
3 39 01 126 02 0	4014586332406	Kufr	2.944,00	3.562,24	02	-
3 39 01 127 02 0	4014586325859	Kufr	2.991,00	3.619,11	02	-
3 39 01 130 05 0	4014586333250	Kufr na nářadí	2.607,00	3.154,47	02	-
3 39 01 131 03 0	4014586348957	Kufr na nářadí	1.656,00	2.003,76	02	-
3 39 01 131 08 0	4014586348650	Kufr na nářadí	1.656,00	2.003,76	02	-
3 39 01 131 92 0	4014586376325	Plastový kufr na nářadí	1.542,00	1.865,82	02	-
3 39 01 131 94 0	4014586379630	Kufr na nářadí	1.575,00	1.905,75	02	-
3 39 01 131 98 0	4014586376332	Systémový kufřík bez náplně	1.444,00	1.747,24	04	-

## 13 PŘÍSLUŠENSTVÍ A JEHO ČÍSELNÉ OZNAČENÍ

Objednací číslo	EAN	Název	Cena v CzK bez DPH	Cena v CzK s DPH	PK	Strana
<b>3 39 01 132 03 0</b>	4014586340449	Kufr	<b>2.944,00</b>	3.562,24	02	-
<b>3 39 01 133 05 0</b>	4014586351247	Kufr na nářadí	<b>2.607,00</b>	3.154,47	02	-
<b>3 39 01 134 04 0</b>	4014586340456	Kufr	<b>2.991,00</b>	3.619,11	02	-
<b>3 39 01 140 99 0</b>	4014586356310	Kufr na nářadí	<b>2.997,00</b>	3.626,37	02	-
<b>3 39 01 141 01 0</b>	4014586365244	Plastový kufr na nářadí	<b>765,00</b>	925,65	02	-
<b>3 39 01 142 14 0</b>	4014586356921	Kufr	<b>2.098,00</b>	2.538,58	02	-
<b>3 39 01 143 06 0</b>	4014586356938	Kufr	<b>2.991,00</b>	3.619,11	02	-
<b>3 39 01 146 00 0</b>	4014586380025	Systainer Sys 1	<b>1.547,00</b>	1.871,87	02	-
<b>3 39 01 146 19 0</b>	4014586430836	Kufr na nářadí	<b>1.600,00</b>	1.936,00	02	-
<b>3 39 01 146 22 0</b>	4014586416946	Systainer Starlock Plus	<b>4.190,00</b>	5.069,90	04	-
<b>3 39 01 147 00 0</b>	4014586380032	Systainer Sys 2	<b>1.706,00</b>	2.064,26	02	-
<b>3 39 01 152 00 0</b>	4014586398396	Plastový kufr na nářadí	<b>1.425,00</b>	1.724,25	02	-
<b>3 39 01 152 05 0</b>	4014586407654	Plastový kufr na nářadí	<b>1.786,00</b>	2.161,06	04	-
<b>3 39 01 152 39 0</b>	4014586420080	Plastový kufr na nářadí	<b>1.686,00</b>	2.040,06	02	-
<b>3 39 01 152 88 0</b>	4014586465609	Kufr	<b>1.745,00</b>	2.111,45	02	-
<b>3 39 01 154 03 0</b>	4014586411903	Plastový kufr na nářadí	<b>1.503,00</b>	1.818,63	04	-
<b>3 39 01 154 05 0</b>	4014586403786	Plastový kufr na nářadí	<b>1.452,00</b>	1.756,92	04	-
<b>3 39 01 155 02 0</b>	4014586379647	Kufr	<b>6.581,00</b>	7.963,01	02	-
<b>3 39 01 157 32 0</b>	4014586410593	Kufr na nářadí	<b>1.606,00</b>	1.943,26	02	-
<b>3 39 01 174 06 0</b>	4014586403809	Kufr	<b>2.888,00</b>	3.494,48	02	-
<b>3 39 01 175 04 0</b>	4014586403816	Kufr	<b>2.888,00</b>	3.494,48	02	-
<b>3 39 01 182 02 0</b>	4014586420097	Plastový kufr na nářadí	<b>1.686,00</b>	2.040,06	02	-
<b>3 39 01 189 10 0</b>	4014586441672	Kufr na nářadí	<b>1.656,00</b>	2.003,76	02	-
<b>3 39 01 190 01 0</b>	4014586457772	Kufr	<b>1.503,00</b>	1.818,63	02	-
<b>3 39 01 191 01 0</b>	4014586457857	Kufr	<b>1.600,00</b>	1.936,00	02	-
<b>3 39 01 604 02 0</b>	4014586422893	Kufr	<b>5.774,00</b>	6.986,54	02	-
<b>3 39 01 605 02 0</b>	4014586425849	Kufr	<b>5.774,00</b>	6.986,54	02	-
<b>3 39 01 680 39 0</b>	4014586465432	Structural Steel-Set 3/4" Weldon / HSS NOVA 50	<b>13.606,00</b>	16.463,26	02	63
<b>3 39 01 680 40 0</b>	4014586465449	Fabricator M12 Tapping-Set 3/4" Weldon	<b>29.049,00</b>	35.149,29	02	63
<b>3 39 01 680 41 0</b>	4014586465456	Machinery-Set 3/4" Weldon	<b>15.832,00</b>	19.156,72	02	33
<b>3 39 01 680 42 0</b>	4014586465463	Structural Steel-Set 3/4" Weldon / HSS NOVA 25	<b>13.885,00</b>	16.800,85	02	33
<b>3 39 01 680 43 0</b>	4014586465470	KBC 36 MAGFORCE Truckframe-Set 3/4" Weldon / HSS SPECIAL 25	<b>19.450,00</b>	23.534,50	02	33
<b>3 39 01 680 52 0</b>	4014586472249	Sada Construction-Site, Weldon 3/4" / HSS NOVA 50	<b>10.546,00</b>	12.760,66	02	63
<b>3 39 01 740 00 0</b>	4014586466934	XL-BOXX FEIN	<b>2.115,00</b>	2.559,15	02	280
<b>3 39 01 790 00 0</b>	4014586473031	Jednoduchý i-BOXX Rack FEIN, Hloubka 342 mm, Šířka 442 mm, Výška 101 mm	<b>906,00</b>	1.096,26	02	281
<b>3 39 01 791 00 0</b>	4014586473048	Víko i-BOXX Rack FEIN, Hloubka 342 mm, Šířka 442 mm, Výška 50 mm	<b>1.030,00</b>	1.246,30	02	281
<b>3 39 06 420 00 0</b>	4014586464480	Krycí vložka do kufříku L-BOXX FEIN, Hloubka 321 mm, Šířka 405 mm, Výška 21 mm	<b>224,00</b>	271,04	02	281
<b>3 39 06 428 00 0</b>	4014586466910	Krycí vložka do kufříku XL-BOXX FEIN, Hloubka 361 mm, Šířka 596 mm, Výška 17 mm	<b>306,00</b>	370,26	02	281
<b>3 39 10 136 00 0</b>	4014586473086	Pojízdná plošina pro L-BOXX FEIN, Hloubka 492 mm, Šířka 646 mm, Výška 184 mm	<b>3.339,00</b>	4.040,19	02	281
<b>3 39 98 140 02 2</b>	4014586622231	Plastový kufr na nářadí	<b>2.652,00</b>	3.208,92	02	-
<b>3 39 98 140 08 2</b>	4014586622039	Kufr	<b>2.652,00</b>	3.208,92	02	-
<b>3 43 00 000 00 1</b>	4014586402796	Ochrana proti dotyku	<b>146,00</b>	176,66	04	218
<b>3 52 22 927 05 0</b>	4014586392455	Adaptér pro oscilační nářadí FEIN (do 2004)	<b>371,00</b>	448,91	04	-
<b>3 52 22 946 06 0</b>	4014586397498	Sada příslušenství Composite, Upnutí <b>SLM</b>	<b>5.104,00</b>	6.175,84	04	-
<b>3 52 22 952 01 0</b>	4014586392516	Sada pilový kotouč HSS, Ø 100 mm, Upnutí SLP	<b>2.033,00</b>	2.459,93	04	218
<b>3 52 22 952 03 0</b>	4014586392530	E-Cut Combo, Upnutí SLP	<b>1.420,00</b>	1.718,20	04	-
<b>3 52 22 952 10 0</b>	4014586404721	Sada brusných listů, Délky hrany 130 mm	<b>358,00</b>	433,18	04	225
<b>3 52 22 952 11 0</b>	4014586404479	Sada brusných listů, zirkon, Délky hrany 130 mm	<b>607,00</b>	734,47	04	-
<b>3 52 22 952 30 0</b>	4014586415635	Sada příslušenství Best of E-Cut, Upnutí SL	<b>1.405,00</b>	1.700,05	04	-
<b>3 52 22 967 01 0</b>	4014586440378	Best of E-Cut Starlock WOOD & METAL, Upnutí SL	<b>1.479,00</b>	1.789,59	04	218
<b>3 52 22 967 02 0</b>	4014586440385	Best of Starlock METAL, Upnutí SL	<b>2.157,00</b>	2.609,97	04	222
<b>3 52 22 967 03 0</b>	4014586440392	Best of E-Cut StarlockPlus WOOD & METAL, Upnutí SLP	<b>1.826,00</b>	2.209,46	04	218
<b>3 52 22 967 04 0</b>	4014586440408	Best of Starlock SANDING, Upnutí SL	<b>1.479,00</b>	1.789,59	04	223
<b>3 52 22 967 05 0</b>	4014586440415	Best of E-Cut StarlockMax WOOD & METAL, Upnutí <b>SLM</b>	<b>1.826,00</b>	2.209,46	04	218
<b>3 52 22 967 06 0</b>	4014586440507	Best of Starlock RENOVATION, Upnutí SL	<b>3.217,00</b>	3.892,57	04	222
<b>3 52 22 967 07 0</b>	4014586440422	Combo Starlock TILE WORKING, Upnutí SL	<b>1.609,00</b>	1.946,89	04	227
<b>3 52 22 967 08 0</b>	4014586440439	E-Cut Combo Starlock WOOD, Upnutí SL	<b>806,00</b>	975,26	04	219
<b>3 52 22 967 09 0</b>	4014586440446	Combo Starlock MINI CUT, Upnutí SL	<b>965,00</b>	1.167,65	04	219
<b>3 52 22 967 10 0</b>	4014586440453	E-Cut Combo Starlock WOOD & METAL, Upnutí SL	<b>806,00</b>	975,26	04	219
<b>3 52 22 967 11 0</b>	4014586440460	Combo Starlock RENOVATION, Upnutí SL	<b>1.285,00</b>	1.554,85	04	222
<b>3 52 22 967 12 0</b>	4014586440477	Profesionální sada StarlockMax VNITŘNÍ STAVBA, Upnutí <b>SLM</b>	<b>5.475,00</b>	6.624,75	04	222
<b>3 52 22 967 13 0</b>	4014586440484	Profesionální sada StarlockMax SANACE SPÁR, Upnutí <b>SLM</b>	<b>1.609,00</b>	1.946,89	04	228
<b>3 52 22 967 14 0</b>	4014586440491	Profesionální sada StarlockMax TOPENÍ/SANITÁRNÍ ZARÍZENÍ, Upnutí <b>SLM</b>	<b>4.293,00</b>	5.194,53	04	227
<b>3 52 22 967 26 0</b>	4014586444253	Profesionální sada pro námořní sektor, Upnutí SLP	<b>2.960,00</b>	3.581,60	04	222
<b>3 90 00 000 00 1</b>	4014586280028	Grafitová podložka, Balení 5 ks	<b>2.719,00</b>	3.289,99	06	267



**PŘÍSLUŠENSTVÍ A JEHO ČÍSELNÉ OZNAČENÍ 13**

Objednací číslo	EAN	Název	Cena v Czk bez DPH	Cena v Czk s DPH	PK	Strana
3 90 00 000 00 2	4014586280035	Hadice	<b>1.436,00</b>	1.737,56	06	269
3 90 00 000 00 3	4014586280042	Upínací páska	<b>234,00</b>	283,14	06	269
3 90 00 000 00 4	4014586280059	Ochrana očí, Balení 3 ks	<b>1.225,00</b>	1.482,25	06	267
3 90 00 000 00 7	4014586280080	ochrana očí GU75/GR/GXR 3ks	<b>1.967,00</b>	2.380,07	06	268
3 90 00 000 05 6	4014586283517	Grafitová podložka, Balení 3 ks	<b>3.128,00</b>	3.784,88	06	270
3 90 00 000 10 0	4014586294162	Kovový filtr	<b>3.435,00</b>	4.156,35	06	272
3 90 00 000 18 3	4014586283500	Grafitová podložka	<b>1.359,00</b>	1.644,39	06	273
3 90 00 000 18 4	4014586283494	Ochrana očí, Balení 3 ks	<b>2.354,00</b>	2.848,34	06	270
3 90 00 000 19 0	4014586283487	Ochrana očí, Balení 3 ks	<b>1.164,00</b>	1.408,44	06	273
3 90 00 000 49 6	4014586280325	Vodící kolejnice, mosaz	<b>1.398,00</b>	1.691,58	06	269
3 90 00 000 49 7	4014586280332	Vodící kolejnice, nylonová	<b>1.481,00</b>	1.792,01	06	269
3 90 00 000 97 6	4014586286303	Kazetový filtr	<b>3.908,00</b>	4.728,68	06	272
3 90 00 001 00 2	4014586353739	Brzdový kotouč	<b>4.980,00</b>	6.025,80	06	-
3 90 00 004 76 0	4014586380933	Grafitová podložka, Balení 4 ks	<b>719,00</b>	869,99	06	272
3 90 00 008 10 6	4014586389837	Brusné rameno z ušlechtilé oceli	<b>2.376,00</b>	2.874,96	02	252
3 90 00 009 92 3	4014586434919	Brusné rameno z ušlechtilé oceli	<b>2.311,00</b>	2.796,31	13	272
4 06 11 009 01 9	4014586126760	Sada těsnících kroužků	<b>306,00</b>	370,26	02	-
4 11 14 001 00 8	4014586128030	Vsuvka	<b>145,00</b>	175,45	08	-
4 11 35 007 00 2	4014586128177	Spojovací díl	<b>262,00</b>	317,02	08	-
4 11 36 005 00 0	4014586128269	Spojovací hrdlo	<b>1.249,00</b>	1.511,29	08	-
4 11 36 005 01 9	4014586128276	Spojovací hrdlo	<b>6.339,00</b>	7.670,19	08	-
4 11 36 006 00 3	4014586128283	Spojovací hrdlo	<b>1.308,00</b>	1.582,68	08	-
4 11 40 004 00 7	4014586128399	Spojka hadice	<b>818,00</b>	989,78	02	176
4 30 33 087 06 5	4014586225173	Sada upínacích šroubu	<b>273,00</b>	330,33	04	-
6 01 10 008 01 7	4014586165790	Držák Ø 7 mm s vnější plochou hranou	<b>843,00</b>	1.020,03	02	-
6 05 03 306 00 8	4014586262772	Bit 1/4" vnější šestihran	<b>262,00</b>	317,02	02	-
6 05 05 015 00 1	4014586258713	Utahovací nastavce 1/4" vnější šestihran	<b>493,00</b>	596,53	02	-
6 05 10 011 00 9	4014586235141	Držák, vnější šestihran, Ø 15 mm, Délka 51 mm	<b>640,00</b>	774,40	02	97
6 05 10 215 00 3	4014586258812	Držák, vnější šestihran, Ø 10,6 mm, Délka 45 mm	<b>796,00</b>	963,16	02	97
6 05 10 222 01 0	4014586404820	Držák bitů, Rozhraní příslušenství QuickIN	<b>1.091,00</b>	1.320,11	02	87
6 20 05 019 01 0	4014586420141	Silový nástrčný klíč s ochranným krytem, Upnutí nástroje 1/4" Vnější čtyřhran, velikost klíče 7 mm	<b>595,00</b>	719,95	02	-
6 20 05 020 01 0	4014586420158	Silový nástrčný klíč s ochranným krytem, Upnutí nástroje 1/4" Vnější čtyřhran, velikost klíče 8 mm	<b>595,00</b>	719,95	02	-
6 20 05 021 01 0	4014586420165	Silový nástrčný klíč s ochranným krytem, Upnutí nástroje 1/4" Vnější čtyřhran, velikost klíče 10 mm	<b>595,00</b>	719,95	02	-
6 20 05 023 01 0	4014586420172	Silový nástrčný klíč s ochranným krytem, Upnutí nástroje 1/4" Vnější čtyřhran, velikost klíče 13 mm	<b>595,00</b>	719,95	02	-
6 20 05 024 01 0	4014586420189	Silový nástrčný klíč s ochranným krytem, Upnutí nástroje 1/4" Vnější čtyřhran, velikost klíče 16 mm	<b>595,00</b>	719,95	02	-
6 21 05 017 01 0	4014586420196	Silový nástrčný klíč s ochranným krytem, Upnutí nástroje 3/8" Vnější čtyřhran, velikost klíče 8 mm	<b>651,00</b>	787,71	02	-
6 21 05 018 01 0	4014586420202	Silový nástrčný klíč s ochranným krytem, Upnutí nástroje 3/8" Vnější čtyřhran, velikost klíče 10 mm	<b>651,00</b>	787,71	02	-
6 21 05 019 01 0	4014586420219	Silový nástrčný klíč s ochranným krytem, Upnutí nástroje 3/8" Vnější čtyřhran, velikost klíče 13 mm	<b>651,00</b>	787,71	02	-
6 21 05 020 01 0	4014586420226	Silový nástrčný klíč s ochranným krytem, Upnutí nástroje 3/8" Vnější čtyřhran, velikost klíče 16 mm	<b>651,00</b>	787,71	02	-
6 22 05 023 01 0	4014586420233	Silový nástrčný klíč s ochranným krytem, Upnutí nástroje 1/2" Vnější čtyřhran, velikost klíče 16 mm	<b>712,00</b>	861,52	02	-
6 22 05 024 01 0	4014586420240	Silový nástrčný klíč s ochranným krytem, Upnutí nástroje 1/2" Vnější čtyřhran, velikost klíče 18 mm	<b>712,00</b>	861,52	02	-
6 22 05 025 01 0	4014586420257	Silový nástrčný klíč s ochranným krytem, Upnutí nástroje 1/2" Vnější čtyřhran, velikost klíče 21 mm	<b>771,00</b>	932,91	02	-
6 22 05 026 01 0	4014586420264	Silový nástrčný klíč s ochranným krytem, Upnutí nástroje 1/2" Vnější čtyřhran, velikost klíče 24 mm	<b>857,00</b>	1.036,97	02	-
6 22 19 002 07 9	4014586168012	Utahovací hlavice závitových tyčí	<b>4.705,00</b>	5.693,05	02	-
6 22 19 002 09 1	4014586168036	Utahovací hlavice závitových tyčí	<b>3.937,00</b>	4.763,77	02	-
6 22 19 002 10 6	4014586168043	Utahovací hlavice závitových tyčí	<b>3.937,00</b>	4.763,77	02	-
6 22 19 002 14 3	4014586168074	Utahovací hlavice závitových tyčí	<b>3.937,00</b>	4.763,77	02	-
6 24 05 323 01 0	4014586442006	Nástrčná hlavice, velikost klíče 24 mm	<b>927,00</b>	1.121,67	02	92
6 24 05 323 02 0	4014586442075	Sada nástrčných hlavíc	<b>5.462,00</b>	6.609,02	02	92
6 24 05 324 01 0	4014586442013	Nástrčná hlavice, velikost klíče 27 mm	<b>999,00</b>	1.208,79	02	92
6 24 05 325 01 0	4014586442020	Nástrčná hlavice, velikost klíče 30 mm	<b>1.099,00</b>	1.329,79	02	92
6 24 05 326 01 0	4014586442037	Nástrčná hlavice, velikost klíče 32 mm	<b>1.202,00</b>	1.454,42	02	92
6 24 05 327 01 0	4014586442044	Nástrčná hlavice, velikost klíče 34 mm	<b>1.269,00</b>	1.535,49	02	92
6 24 05 328 01 0	4014586442051	Nástrčná hlavice, velikost klíče 36 mm	<b>1.375,00</b>	1.663,75	02	92
6 24 05 329 01 0	4014586442068	Nástrčná hlavice, velikost klíče 41 mm	<b>1.580,00</b>	1.911,80	02	92
6 24 15 002 01 0	4014586440118	Redukční adaptér	<b>807,00</b>	976,47	02	92
6 27 12 109 03 4	4014586169637	Bit 1/4" vnější šestihran, Vel. 2, Délka 25 mm	<b>281,00</b>	340,01	02	-
6 29 01 002 00 4	4014586172071	Otevřený klíč velikost 8	<b>195,00</b>	235,95	02	-
6 29 01 003 00 8	4014586172088	Otevřený klíč velikost 9	<b>195,00</b>	235,95	02	-
6 29 01 004 00 6	4014586172095	Jednostranný otevřený klíč	<b>75,00</b>	90,75	02	-
6 29 01 007 00 7	4014586172125	Otevřený klíč, otvor klíče 13	<b>195,00</b>	235,95	02	-
6 29 03 002 00 9	4014586172255	Otevřený klíč velikost 17	<b>195,00</b>	235,95	02	73
6 29 03 010 00 6	4014586172309	Jednostranný otevřený klíč	<b>815,00</b>	986,15	08	-
6 29 03 011 00 5	4014586172316	Otevřený klíč velikost 17	<b>120,00</b>	145,20	02	-
6 29 04 003 00 0	4014586172347	Otevřený klíč velikost 19	<b>195,00</b>	235,95	02	-

### 13 PŘÍSLUŠENSTVÍ A JEHO ČÍSELNÉ OZNAČENÍ

Objednací číslo	EAN	Název	Cena v Czk bez DPH	Cena v Czk s DPH	PK	Strana
6 29 06 009 00 7	4014586172415	Nástrčný klíč velikost 8	109,00	131,89	02	–
6 29 06 014 00 0	4014586419534	Nástrčný trubkový klíč	1.105,00	1.337,05	08	–
6 29 07 004 00 5	4014586172446	Klíč s čepy velikost 6	59,00	71,39	02	–
6 29 07 006 00 2	4014586172453	Klíč s čepy velikost 8	59,00	71,39	02	–
6 29 07 010 00 0	4014586172477	Klíč s čepy velikost 4	59,00	71,39	02	–
6 29 07 011 00 9	4014586172484	Klíč s čepy velikost 5	59,00	71,39	02	–
6 29 07 013 00 6	4014586172491	Klíč s čepy velikost 3	59,00	71,39	02	–
6 29 07 015 00 8	4014586172514	Klíč s čepy velikost 2,5	59,00	71,39	02	–
6 29 07 017 00 5	4014586172521	Inbusový klíč SW4,5	200,00	242,00	02	–
6 29 07 023 00 5	4014586172545	Klíč s čepy velikost 4	59,00	71,39	02	–
6 29 07 029 00 6	4014586172590	Klíč s čepy velikost 2	59,00	71,39	02	–
6 29 07 030 00 8	4014586172606	Klíč s čepy velikost 8	120,00	145,20	02	–
6 29 07 037 00 3	4014586249728	Klíč s čepy	70,00	84,70	02	–
6 29 08 013 00 3	4014586172675	Hákový klíč	749,00	906,29	02	–
6 29 08 015 00 0	4014586419541	Hákový klíč	579,00	700,59	02	–
6 29 10 022 00 2	4014586172736	Klíč na matice se dvěma dírami	120,00	145,20	02	–
6 29 10 023 00 6	4014586172743	Klíč na matice se dvěma dírami	120,00	145,20	02	–
6 29 10 031 00 8	4014586172811	Klíč na matice se dvěma dírami	307,00	371,47	04	–
6 29 11 010 00 0	4014586220772	Očkový klíč 17 x 19	607,00	734,47	08	–
6 29 12 001 00 4	4014586266107	Šroubovák	473,00	572,33	02	–
6 29 12 002 01 0	4014586441375	Šrouby s vnitřním šestihranem SW4	134,00	162,14	02	–
6 29 12 003 01 0	4014586441382	Šrouby s vnitřním šestihranem SW5	150,00	181,50	02	–
6 29 12 004 01 0	4014586441399	Torx klíč T15	250,00	302,50	02	–
6 29 12 005 00 0	4014586458540	Klíč s čepy	145,00	175,45	02	–
6 29 13 004 00 0	4014586172859	Přidržený kolík	128,00	154,88	02	–
6 29 13 020 00 4	4014586172927	Přidržený kolík	39,00	47,19	02	–
6 29 14 002 00 5	4014586172941	Klíč ke sklíčidlu	72,00	87,12	02	–
6 29 14 004 00 7	4014586172958	Klíč ke sklíčidlu	135,00	163,35	02	–
6 29 14 005 00 1	4014586172965	Klíč ke sklíčidlu	370,00	447,70	02	–
6 29 14 011 00 1	4014586173016	Klíč ke sklíčidlu	220,00	266,20	02	–
6 31 06 016 01 0	4014586271767	Prodložení	2.574,00	3.114,54	02	59
6 31 06 017 01 0	4014586335063	Prodložení	2.499,00	3.023,79	02	–
6 31 06 022 98 0	4014586720180	Prodložení	2.051,00	2.457,51	02	59
6 31 10 019 01 0	4014586415680	Závitník pro průchozí otvory, Závit M 6, Ø 6 mm, Čtyřhran 4,9 mm	476,00	575,96	02	32
6 31 10 019 02 0	4014586416069	Sada závitníků pro průchozí otvory, Závit M 6	3.453,00	4.178,13	02	32
6 31 10 019 03 0	4014586416076	Závitník pro průchozí otvory s adaptérem 3/4" uchycení Weldon, Závit M 6	1.163,00	1.407,23	02	32
6 31 10 020 01 0	4014586415697	Závitník pro průchozí otvory, Závit M 8, Ø 6 mm, Čtyřhran 4,9 mm	548,00	663,08	02	32
6 31 10 020 02 0	4014586416083	Sada závitníků pro průchozí otvory, Závit M 8	3.453,00	4.178,13	02	32
6 31 10 020 03 0	4014586416090	Závitník pro průchozí otvory s adaptérem 3/4" uchycení Weldon, Závit M 8	1.238,00	1.497,98	02	32
6 31 10 021 01 0	4014586415703	Závitník pro průchozí otvory, Závit M 10, Ø 7 mm, Čtyřhran 5,5 mm	651,00	787,71	02	32
6 31 10 021 02 0	4014586416106	Sada závitníků pro průchozí otvory, Závit M 10	3.601,00	4.357,21	02	32
6 31 10 021 03 0	4014586416113	Závitník pro průchozí otvory s adaptérem 3/4" uchycení Weldon, Závit M 10	1.347,00	1.629,87	02	32
6 31 10 022 01 0	4014586415710	Závitník pro průchozí otvory, Závit M 12, Ø 9 mm, Čtyřhran 7 mm	729,00	882,09	02	32
6 31 10 022 02 0	4014586416120	Sada závitníků pro průchozí otvory, Závit M 12	3.601,00	4.357,21	02	32
6 31 10 022 03 0	4014586416137	Závitník pro průchozí otvory s adaptérem 3/4" uchycení Weldon, Závit M 12	1.419,00	1.716,99	02	32
6 31 10 023 01 0	4014586465487	Závitník pro průchozí otvory, Závit M 8, Ø 8 mm, Čtyřhran 6,2 mm	437,00	528,77	02	61
6 31 10 023 02 0	4014586465494	Závitníky pro slepé otvory, Závit M 8, Ø 8 mm, Čtyřhran 7 mm	495,00	598,95	02	61
6 31 10 024 01 0	4014586465500	Závitník pro průchozí otvory, Závit M 10, Ø 10 mm, Čtyřhran 8 mm	582,00	704,22	02	61
6 31 10 024 02 0	4014586465517	Závitníky pro slepé otvory, Závit M 10, Ø 10 mm, Čtyřhran 8 mm	640,00	774,40	02	61
6 31 10 025 01 0	4014586465524	Závitník pro průchozí otvory, Závit M 12, Ø 9 mm, Čtyřhran 7 mm	610,00	738,10	02	61
6 31 10 025 02 0	4014586465531	Závitníky pro slepé otvory, Závit M 12, Ø 9 mm, Čtyřhran 6,2 mm	668,00	808,28	02	61
6 31 11 009 01 0	4014586326597	Spirálový vrták z vysoce výkonné řezné oceli s upínáním QuickIN, Průměr vrtání 10 mm	665,00	804,65	02	59
6 31 11 010 01 0	4014586326603	Spirálový vrták z vysoce výkonné řezné oceli s upínáním QuickIN, Průměr vrtání 10,2 mm	665,00	804,65	02	59
6 31 11 011 01 0	4014586326610	Spirálový vrták z vysoce výkonné řezné oceli s upínáním QuickIN, Průměr vrtání 11 mm	757,00	915,97	02	59
6 31 11 012 01 0	4014586326627	Spirálový vrták z vysoce výkonné řezné oceli s upínáním QuickIN, Průměr vrtání 12 mm	757,00	915,97	02	59
6 31 11 013 01 0	4014586326634	Spirálový vrták z vysoce výkonné řezné oceli s upínáním QuickIN, Průměr vrtání 13 mm	815,00	986,15	02	59
6 31 11 014 01 0	4014586326641	Spirálový vrták z vysoce výkonné řezné oceli s upínáním QuickIN, Průměr vrtání 14 mm	815,00	986,15	02	59
6 31 11 015 01 0	4014586326658	Spirálový vrták z vysoce výkonné řezné oceli s upínáním QuickIN, Průměr vrtání 15 mm	849,00	1.027,29	02	59
6 31 11 016 01 0	4014586326665	Spirálový vrták z vysoce výkonné řezné oceli s upínáním QuickIN, Průměr vrtání 15,5 mm	849,00	1.027,29	02	59
6 31 11 018 01 0	4014586409085	HSS spirálový vrták s 3/4" uchycením Weldon, Průměr vrtání 6 mm	618,00	747,78	02	31
6 31 11 018 02 0	4014586416144	Sada HSS spirálových vrtáků s 3/4" uchycením Weldon	4.728,00	5.720,88	02	31
6 31 11 019 01 0	4014586409092	HSS spirálový vrták s 3/4" uchycením Weldon, Průměr vrtání 7 mm	618,00	747,78	02	31
6 31 11 020 01 0	4014586409108	HSS spirálový vrták s 3/4" uchycením Weldon, Průměr vrtání 8 mm	618,00	747,78	02	31
6 31 11 021 01 0	4014586409115	HSS spirálový vrták s 3/4" uchycením Weldon, Průměr vrtání 9 mm	651,00	787,71	02	31
6 31 11 022 01 0	4014586409122	HSS spirálový vrták s 3/4" uchycením Weldon, Průměr vrtání 10 mm	651,00	787,71	02	31

PŘÍSLUŠENSTVÍ A JEHO ČÍSELNÉ OZNAČENÍ **13**

Objednací číslo	EAN	Název	Cena v Czk bez DPH	Cena v Czk s DPH	PK	Strana
<b>6 31 11 023 01 0</b>	4014586409139	HSS spirálový vrták s 3/4" uchycením Weldon, Průměr vrtání 11 mm	<b>746,00</b>	902,66	02	31
<b>6 31 11 024 01 0</b>	4014586409146	HSS spirálový vrták s 3/4" uchycením Weldon, Průměr vrtání 12 mm	<b>746,00</b>	902,66	02	31
<b>6 31 11 025 01 0</b>	4014586409153	HSS spirálový vrták s 3/4" uchycením Weldon, Průměr vrtání 13 mm	<b>804,00</b>	972,84	02	31
<b>6 31 11 026 01 0</b>	4014586409160	HSS spirálový vrták s 3/4" uchycením Weldon, Průměr vrtání 14 mm	<b>804,00</b>	972,84	02	31
<b>6 31 11 027 01 0</b>	4014586409177	HSS spirálový vrták s 3/4" uchycením Weldon, Průměr vrtání 15 mm	<b>913,00</b>	1.104,73	02	31
<b>6 31 11 028 01 0</b>	4014586409184	HSS spirálový vrták s 3/4" uchycením Weldon, Průměr vrtání 16 mm	<b>913,00</b>	1.104,73	02	31
<b>6 31 11 034 01 0</b>	4014586409658	HSS spirálový vrták s 3/4" uchycením Weldon, Průměr vrtání 6,8 mm	<b>618,00</b>	747,78	02	31
<b>6 31 11 035 01 0</b>	4014586409665	HSS spirálový vrták s 3/4" uchycením Weldon, Průměr vrtání 8,5 mm	<b>651,00</b>	787,71	02	31
<b>6 31 11 036 01 0</b>	4014586415109	HSS spirálový vrták s 3/4" uchycením Weldon, Průměr vrtání 5 mm	<b>618,00</b>	747,78	02	31
<b>6 31 11 037 01 0</b>	4014586415116	HSS spirálový vrták s 3/4" uchycením Weldon, Průměr vrtání 10,2 mm	<b>746,00</b>	902,66	02	31
<b>6 31 11 038 01 0</b>	4014586415727	HSS 90° bit fungující jako kuželový záhlubník, Ø 16,5 mm	<b>582,00</b>	704,22	02	32
<b>6 31 11 038 02 0</b>	4014586416168	HSS 90° bit fungující jako kuželový záhlubník s adaptérem 3/4" uchycení Weldon, Ø 16,5 mm	<b>1.269,00</b>	1.535,49	02	32
<b>6 31 14 038 01 0</b>	4014586331027	Středící vrták, Balení 1 ks	<b>512,00</b>	619,52	02	89
<b>6 31 14 038 02 0</b>	4014586332796	Středící vrták, Balení 5 ks	<b>2.304,00</b>	2.787,84	02	89
<b>6 31 27 001 01 5</b>	4014586176130	Jádrový vrták HM Ultra 50 ze sliutého karbidu se závitem FEIN M 18 x 6 P 1,5, Průměr vrtání 18 mm, Hloubka řezu 50 mm	<b>1.792,00</b>	2.168,32	20	53
<b>6 31 27 002 01 8</b>	4014586176147	Jádrový vrták HM Ultra 50 ze sliutého karbidu se závitem FEIN M 18 x 6 P 1,5, Průměr vrtání 20 mm, Hloubka řezu 50 mm	<b>1.792,00</b>	2.168,32	20	53
<b>6 31 27 003 01 2</b>	4014586176154	Jádrový vrták HM Ultra 50 ze sliutého karbidu se závitem FEIN M 18 x 6 P 1,5, Průměr vrtání 22 mm, Hloubka řezu 50 mm	<b>1.792,00</b>	2.168,32	20	53
<b>6 31 27 004 01 0</b>	4014586176161	Jádrový vrták HM Ultra 50 ze sliutého karbidu se závitem FEIN M 18 x 6 P 1,5, Průměr vrtání 25 mm, Hloubka řezu 50 mm	<b>1.792,00</b>	2.168,32	20	53
<b>6 31 27 005 01 4</b>	4014586176178	Jádrový vrták HM Ultra 50 ze sliutého karbidu se závitem FEIN M 18 x 6 P 1,5, Průměr vrtání 26 mm, Hloubka řezu 50 mm	<b>1.792,00</b>	2.168,32	20	53
<b>6 31 27 006 01 7</b>	4014586176185	Jádrový vrták HM Ultra 50 ze sliutého karbidu se závitem FEIN M 18 x 6 P 1,5, Průměr vrtání 28 mm, Hloubka řezu 50 mm	<b>1.792,00</b>	2.168,32	20	53
<b>6 31 27 007 01 1</b>	4014586176192	Jádrový vrták HM Ultra 50 ze sliutého karbidu se závitem FEIN M 18 x 6 P 1,5, Průměr vrtání 30 mm, Hloubka řezu 50 mm	<b>1.792,00</b>	2.168,32	20	53
<b>6 31 27 008 01 9</b>	4014586176208	Jádrový vrták HM Ultra 50 ze sliutého karbidu se závitem FEIN M 18 x 6 P 1,5, Průměr vrtání 32 mm, Hloubka řezu 50 mm	<b>1.998,00</b>	2.417,58	20	53
<b>6 31 27 009 01 3</b>	4014586176215	Jádrový vrták HM Ultra 50 ze sliutého karbidu se závitem FEIN M 18 x 6 P 1,5, Průměr vrtání 34 mm, Hloubka řezu 50 mm	<b>1.998,00</b>	2.417,58	20	53
<b>6 31 27 010 01 5</b>	4014586176222	Jádrový vrták HM Ultra 50 ze sliutého karbidu se závitem FEIN M 18 x 6 P 1,5, Průměr vrtání 35 mm, Hloubka řezu 50 mm	<b>1.998,00</b>	2.417,58	20	53
<b>6 31 27 011 01 4</b>	4014586176239	Jádrový vrták HM Ultra 50 ze sliutého karbidu se závitem FEIN M 18 x 6 P 1,5, Průměr vrtání 38 mm, Hloubka řezu 50 mm	<b>2.315,00</b>	2.801,15	20	53
<b>6 31 27 012 01 7</b>	4014586176246	Jádrový vrták HM Ultra 50 ze sliutého karbidu se závitem FEIN M 18 x 6 P 1,5, Průměr vrtání 40 mm, Hloubka řezu 50 mm	<b>2.315,00</b>	2.801,15	20	53
<b>6 31 27 013 01 1</b>	4014586176253	Jádrový vrták HM Ultra 50 ze sliutého karbidu se závitem FEIN M 18 x 6 P 1,5, Průměr vrtání 42 mm, Hloubka řezu 50 mm	<b>2.735,00</b>	3.309,35	20	53
<b>6 31 27 014 01 9</b>	4014586176260	Jádrový vrták HM Ultra 50 ze sliutého karbidu se závitem FEIN M 18 x 6 P 1,5, Průměr vrtání 43 mm, Hloubka řezu 50 mm	<b>2.735,00</b>	3.309,35	20	53
<b>6 31 27 015 01 3</b>	4014586176277	Jádrový vrták HM Ultra 50 ze sliutého karbidu se závitem FEIN M 18 x 6 P 1,5, Průměr vrtání 45 mm, Hloubka řezu 50 mm	<b>2.735,00</b>	3.309,35	20	53
<b>6 31 27 016 01 6</b>	4014586176284	Jádrový vrták HM Ultra 50 ze sliutého karbidu se závitem FEIN M 18 x 6 P 1,5, Průměr vrtání 48 mm, Hloubka řezu 50 mm	<b>3.055,00</b>	3.696,55	20	53
<b>6 31 27 017 01 0</b>	4014586176291	Jádrový vrták HM Ultra 50 ze sliutého karbidu se závitem FEIN M 18 x 6 P 1,5, Průměr vrtání 50 mm, Hloubka řezu 50 mm	<b>3.055,00</b>	3.696,55	20	53
<b>6 31 27 018 01 8</b>	4014586176307	Jádrový vrták HM Ultra 50 ze sliutého karbidu se závitem FEIN M 18 x 6 P 1,5, Průměr vrtání 52 mm, Hloubka řezu 50 mm	<b>3.375,00</b>	4.083,75	20	53
<b>6 31 27 019 01 2</b>	4014586176314	Jádrový vrták HM Ultra 50 ze sliutého karbidu se závitem FEIN M 18 x 6 P 1,5, Průměr vrtání 19 mm, Hloubka řezu 50 mm	<b>1.792,00</b>	2.168,32	20	53
<b>6 31 27 020 01 4</b>	4014586176321	Jádrový vrták HM Ultra 50 ze sliutého karbidu se závitem FEIN M 18 x 6 P 1,5, Průměr vrtání 21 mm, Hloubka řezu 50 mm	<b>1.792,00</b>	2.168,32	20	53
<b>6 31 27 021 01 3</b>	4014586176338	Jádrový vrták HM Ultra 50 ze sliutého karbidu se závitem FEIN M 18 x 6 P 1,5, Průměr vrtání 23 mm, Hloubka řezu 50 mm	<b>1.792,00</b>	2.168,32	20	53
<b>6 31 27 022 01 6</b>	4014586176345	Jádrový vrták HM Ultra 50 ze sliutého karbidu se závitem FEIN M 18 x 6 P 1,5, Průměr vrtání 24 mm, Hloubka řezu 50 mm	<b>1.792,00</b>	2.168,32	20	53
<b>6 31 27 023 01 0</b>	4014586176352	Jádrový vrták HM Ultra 50 ze sliutého karbidu se závitem FEIN M 18 x 6 P 1,5, Průměr vrtání 27 mm, Hloubka řezu 50 mm	<b>1.792,00</b>	2.168,32	20	53
<b>6 31 27 024 01 8</b>	4014586176369	Jádrový vrták HM Ultra 50 ze sliutého karbidu se závitem FEIN M 18 x 6 P 1,5, Průměr vrtání 29 mm, Hloubka řezu 50 mm	<b>1.792,00</b>	2.168,32	20	53
<b>6 31 27 025 01 2</b>	4014586176376	Jádrový vrták HM Ultra 50 ze sliutého karbidu se závitem FEIN M 18 x 6 P 1,5, Průměr vrtání 31 mm, Hloubka řezu 50 mm	<b>1.998,00</b>	2.417,58	20	53
<b>6 31 27 026 01 5</b>	4014586176383	Jádrový vrták HM Ultra 50 ze sliutého karbidu se závitem FEIN M 18 x 6 P 1,5, Průměr vrtání 33 mm, Hloubka řezu 50 mm	<b>1.998,00</b>	2.417,58	20	53
<b>6 31 27 027 01 9</b>	4014586176390	Jádrový vrták HM Ultra 50 ze sliutého karbidu se závitem FEIN M 18 x 6 P 1,5, Průměr vrtání 36 mm, Hloubka řezu 50 mm	<b>2.315,00</b>	2.801,15	20	53
<b>6 31 27 028 01 7</b>	4014586176406	Jádrový vrták HM Ultra 50 ze sliutého karbidu se závitem FEIN M 18 x 6 P 1,5, Průměr vrtání 37 mm, Hloubka řezu 50 mm	<b>2.315,00</b>	2.801,15	20	53
<b>6 31 27 029 01 1</b>	4014586176413	Jádrový vrták HM Ultra 50 ze sliutého karbidu se závitem FEIN M 18 x 6 P 1,5, Průměr vrtání 39 mm, Hloubka řezu 50 mm	<b>2.315,00</b>	2.801,15	20	53
<b>6 31 27 030 01 3</b>	4014586176420	Jádrový vrták HM Ultra 50 ze sliutého karbidu se závitem FEIN M 18 x 6 P 1,5, Průměr vrtání 41 mm, Hloubka řezu 50 mm	<b>2.735,00</b>	3.309,35	20	53

## 13 PŘÍSLUŠENSTVÍ A JEHO ČÍSELNÉ OZNAČENÍ

Objednací číslo	EAN	Název	Cena v CzK bez DPH	Cena v CzK s DPH	PK	Strana
6 31 27 031 01 2	4014586176437	Jádrový vrták HM Ultra 50 ze slinutého karbidu se závitem FEIN M 18 x 6 P 1,5, Průměr vrtání 44 mm, Hloubka řezu 50 mm	<b>2.735,00</b>	3.309,35	20	53
6 31 27 032 01 5	4014586176444	Jádrový vrták HM Ultra 50 ze slinutého karbidu se závitem FEIN M 18 x 6 P 1,5, Průměr vrtání 46 mm, Hloubka řezu 50 mm	<b>3.055,00</b>	3.696,55	20	53
6 31 27 033 01 9	4014586176451	Jádrový vrták HM Ultra 50 ze slinutého karbidu se závitem FEIN M 18 x 6 P 1,5, Průměr vrtání 47 mm, Hloubka řezu 50 mm	<b>3.055,00</b>	3.696,55	20	53
6 31 27 034 01 7	4014586176468	Jádrový vrták HM Ultra 50 ze slinutého karbidu se závitem FEIN M 18 x 6 P 1,5, Průměr vrtání 49 mm, Hloubka řezu 50 mm	<b>3.055,00</b>	3.696,55	20	53
6 31 27 035 01 1	4014586176475	Jádrový vrták HM Ultra 50 ze slinutého karbidu se závitem FEIN M 18 x 6 P 1,5, Průměr vrtání 51 mm, Hloubka řezu 50 mm	<b>3.375,00</b>	4.083,75	20	53
6 31 27 036 01 4	4014586192369	Jádrový vrták HM Ultra 50 ze slinutého karbidu se závitem FEIN M 18 x 6 P 1,5, Průměr vrtání 53 mm, Hloubka řezu 50 mm	<b>3.375,00</b>	4.083,75	20	53
6 31 27 037 01 8	4014586192376	Jádrový vrták HM Ultra 50 ze slinutého karbidu se závitem FEIN M 18 x 6 P 1,5, Průměr vrtání 54 mm, Hloubka řezu 50 mm	<b>3.375,00</b>	4.083,75	20	53
6 31 27 038 01 6	4014586192383	Jádrový vrták HM Ultra 50 ze slinutého karbidu se závitem FEIN M 18 x 6 P 1,5, Průměr vrtání 55 mm, Hloubka řezu 50 mm	<b>3.375,00</b>	4.083,75	20	53
6 31 27 039 01 0	4014586192390	Jádrový vrták HM Ultra 50 ze slinutého karbidu se závitem FEIN M 18 x 6 P 1,5, Průměr vrtání 56 mm, Hloubka řezu 50 mm	<b>3.517,00</b>	4.255,57	20	53
6 31 27 040 01 2	4014586192406	Jádrový vrták HM Ultra 50 ze slinutého karbidu se závitem FEIN M 18 x 6 P 1,5, Průměr vrtání 57 mm, Hloubka řezu 50 mm	<b>3.517,00</b>	4.255,57	20	53
6 31 27 041 01 1	4014586192413	Jádrový vrták HM Ultra 50 ze slinutého karbidu se závitem FEIN M 18 x 6 P 1,5, Průměr vrtání 58 mm, Hloubka řezu 50 mm	<b>3.517,00</b>	4.255,57	20	53
6 31 27 042 01 4	4014586200941	Jádrový vrták HM Ultra 50 ze slinutého karbidu se závitem FEIN M 18 x 6 P 1,5, Průměr vrtání 12 mm, Hloubka řezu 50 mm	<b>1.792,00</b>	2.168,32	20	53
6 31 27 043 01 8	4014586200958	Jádrový vrták HM Ultra 50 ze slinutého karbidu se závitem FEIN M 18 x 6 P 1,5, Průměr vrtání 13 mm, Hloubka řezu 50 mm	<b>1.792,00</b>	2.168,32	20	53
6 31 27 044 01 6	4014586200965	Jádrový vrták HM Ultra 50 ze slinutého karbidu se závitem FEIN M 18 x 6 P 1,5, Průměr vrtání 14 mm, Hloubka řezu 50 mm	<b>1.792,00</b>	2.168,32	20	53
6 31 27 045 01 0	4014586200972	Jádrový vrták HM Ultra 50 ze slinutého karbidu se závitem FEIN M 18 x 6 P 1,5, Průměr vrtání 15 mm, Hloubka řezu 50 mm	<b>1.792,00</b>	2.168,32	20	53
6 31 27 046 01 3	4014586200989	Jádrový vrták HM Ultra 50 ze slinutého karbidu se závitem FEIN M 18 x 6 P 1,5, Průměr vrtání 16 mm, Hloubka řezu 50 mm	<b>1.792,00</b>	2.168,32	20	53
6 31 27 047 01 7	4014586200996	Jádrový vrták HM Ultra 50 ze slinutého karbidu se závitem FEIN M 18 x 6 P 1,5, Průměr vrtání 17 mm, Hloubka řezu 50 mm	<b>1.792,00</b>	2.168,32	20	53
6 31 27 049 01 9	4014586223179	Jádrový vrták HM Ultra 50 ze slinutého karbidu se závitem FEIN M 18 x 6 P 1,5, Průměr vrtání 59 mm, Hloubka řezu 50 mm	<b>3.570,00</b>	4.319,70	20	53
6 31 27 050 01 1	4014586223186	Jádrový vrták HM Ultra 50 ze slinutého karbidu se závitem FEIN M 18 x 6 P 1,5, Průměr vrtání 60 mm, Hloubka řezu 50 mm	<b>3.570,00</b>	4.319,70	20	53
6 31 27 051 01 0	4014586223193	Jádrový vrták HM Ultra 50 ze slinutého karbidu se závitem FEIN M 18 x 6 P 1,5, Průměr vrtání 61 mm, Hloubka řezu 50 mm	<b>4.043,00</b>	4.892,03	20	53
6 31 27 052 01 3	4014586223209	Jádrový vrták HM Ultra 50 ze slinutého karbidu se závitem FEIN M 18 x 6 P 1,5, Průměr vrtání 62 mm, Hloubka řezu 50 mm	<b>4.043,00</b>	4.892,03	20	53
6 31 27 053 01 7	4014586223216	Jádrový vrták HM Ultra 50 ze slinutého karbidu se závitem FEIN M 18 x 6 P 1,5, Průměr vrtání 63 mm, Hloubka řezu 50 mm	<b>4.043,00</b>	4.892,03	20	53
6 31 27 054 01 5	4014586223223	Jádrový vrták HM Ultra 50 ze slinutého karbidu se závitem FEIN M 18 x 6 P 1,5, Průměr vrtání 64 mm, Hloubka řezu 50 mm	<b>4.043,00</b>	4.892,03	20	53
6 31 27 055 01 9	4014586223230	Jádrový vrták HM Ultra 50 ze slinutého karbidu se závitem FEIN M 18 x 6 P 1,5, Průměr vrtání 65 mm, Hloubka řezu 50 mm	<b>4.043,00</b>	4.892,03	20	53
6 31 27 086 01 9	4014586239996	Jádrový vrták HM Ultra 35 ze slinutého karbidu s upínáním QuickIN, Průměr vrtání 12 mm, Hloubka řezu 35 mm	<b>1.433,00</b>	1.733,93	20	51
6 31 27 086 04 0	4014586375533	Sada příslušenství pro Best of jádrové vrtáky QuickIN	<b>6.742,00</b>	8.157,82	20	51
6 31 27 087 01 3	4014586240008	Jádrový vrták HM Ultra 35 ze slinutého karbidu s upínáním QuickIN, Průměr vrtání 13 mm, Hloubka řezu 35 mm	<b>1.433,00</b>	1.733,93	20	51
6 31 27 088 01 1	4014586240015	Jádrový vrták HM Ultra 35 ze slinutého karbidu s upínáním QuickIN, Průměr vrtání 14 mm, Hloubka řezu 35 mm	<b>1.433,00</b>	1.733,93	20	51
6 31 27 089 01 5	4014586240022	Jádrový vrták HM Ultra 35 ze slinutého karbidu s upínáním QuickIN, Průměr vrtání 15 mm, Hloubka řezu 35 mm	<b>1.433,00</b>	1.733,93	20	51
6 31 27 090 01 7	4014586240039	Jádrový vrták HM Ultra 35 ze slinutého karbidu s upínáním QuickIN, Průměr vrtání 16 mm, Hloubka řezu 35 mm	<b>1.433,00</b>	1.733,93	20	51
6 31 27 091 01 6	4014586240046	Jádrový vrták HM Ultra 35 ze slinutého karbidu s upínáním QuickIN, Průměr vrtání 17 mm, Hloubka řezu 35 mm	<b>1.433,00</b>	1.733,93	20	51
6 31 27 092 01 9	4014586240053	Jádrový vrták HM Ultra 35 ze slinutého karbidu s upínáním QuickIN, Průměr vrtání 18 mm, Hloubka řezu 35 mm	<b>1.433,00</b>	1.733,93	20	51
6 31 27 093 01 3	4014586240060	Jádrový vrták HM Ultra 35 ze slinutého karbidu s upínáním QuickIN, Průměr vrtání 19 mm, Hloubka řezu 35 mm	<b>1.433,00</b>	1.733,93	20	51
6 31 27 094 01 1	4014586240077	Jádrový vrták HM Ultra 35 ze slinutého karbidu s upínáním QuickIN, Průměr vrtání 20 mm, Hloubka řezu 35 mm	<b>1.433,00</b>	1.733,93	20	51
6 31 27 095 01 5	4014586240084	Jádrový vrták HM Ultra 35 ze slinutého karbidu s upínáním QuickIN, Průměr vrtání 21 mm, Hloubka řezu 35 mm	<b>1.433,00</b>	1.733,93	20	51
6 31 27 096 01 8	4014586240091	Jádrový vrták HM Ultra 35 ze slinutého karbidu s upínáním QuickIN, Průměr vrtání 22 mm, Hloubka řezu 35 mm	<b>1.433,00</b>	1.733,93	20	51
6 31 27 097 01 2	4014586240107	Jádrový vrták HM Ultra 35 ze slinutého karbidu s upínáním QuickIN, Průměr vrtání 23 mm, Hloubka řezu 35 mm	<b>1.433,00</b>	1.733,93	20	51
6 31 27 098 01 0	4014586240114	Jádrový vrták HM Ultra 35 ze slinutého karbidu s upínáním QuickIN, Průměr vrtání 24 mm, Hloubka řezu 35 mm	<b>1.433,00</b>	1.733,93	20	51
6 31 27 099 01 4	4014586240121	Jádrový vrták HM Ultra 35 ze slinutého karbidu s upínáním QuickIN, Průměr vrtání 25 mm, Hloubka řezu 35 mm	<b>1.433,00</b>	1.733,93	20	51







### 13 PŘÍSLUŠENSTVÍ A JEHO ČÍSELNÉ OZNAČENÍ

Objednací číslo	EAN	Název	Cena v CzK bez DPH	Cena v CzK s DPH	PK	Strana
6 31 27 348 01 0	4014586279916	Jádrový vrták HM Ultra 50 s uchycením QuickIN MAX / Weldon 32, Průměr vrtání 68 mm, Hloubka řezu 50 mm	<b>4.566,00</b>	5.524,86	20	53
6 31 27 349 01 0	4014586279923	Jádrový vrták HM Ultra 50 s uchycením QuickIN MAX / Weldon 32, Průměr vrtání 69 mm, Hloubka řezu 50 mm	<b>4.566,00</b>	5.524,86	20	53
6 31 27 350 01 0	4014586279930	Jádrový vrták HM Ultra 50 s uchycením QuickIN MAX / Weldon 32, Průměr vrtání 70 mm, Hloubka řezu 50 mm	<b>5.045,00</b>	6.104,45	20	53
6 31 27 351 01 0	4014586279947	Jádrový vrták HM Ultra 50 s uchycením QuickIN MAX / Weldon 32, Průměr vrtání 71 mm, Hloubka řezu 50 mm	<b>5.092,00</b>	6.161,32	20	53
6 31 27 352 01 0	4014586279954	Jádrový vrták HM Ultra 50 s uchycením QuickIN MAX / Weldon 32, Průměr vrtání 72 mm, Hloubka řezu 50 mm	<b>5.139,00</b>	6.218,19	20	53
6 31 27 353 01 0	4014586279961	Jádrový vrták HM Ultra 50 s uchycením QuickIN MAX / Weldon 32, Průměr vrtání 73 mm, Hloubka řezu 50 mm	<b>5.187,00</b>	6.276,27	20	53
6 31 27 354 01 0	4014586279978	Jádrový vrták HM Ultra 50 s uchycením QuickIN MAX / Weldon 32, Průměr vrtání 74 mm, Hloubka řezu 50 mm	<b>5.237,00</b>	6.336,77	20	53
6 31 27 355 01 0	4014586279985	Jádrový vrták HM Ultra 50 s uchycením QuickIN MAX / Weldon 32, Průměr vrtání 75 mm, Hloubka řezu 50 mm	<b>5.284,00</b>	6.393,64	20	53
6 31 27 456 01 0	4014586304083	Jádrový vrták HM Ultra 50 s uchycením QuickIN MAX / Weldon 32, Průměr vrtání 76 mm, Hloubka řezu 50 mm	<b>5.520,00</b>	6.679,20	20	53
6 31 27 457 01 0	4014586304090	Jádrový vrták HM Ultra 50 s uchycením QuickIN MAX / Weldon 32, Průměr vrtání 77 mm, Hloubka řezu 50 mm	<b>5.568,00</b>	6.737,28	20	53
6 31 27 458 01 0	4014586304106	Jádrový vrták HM Ultra 50 s uchycením QuickIN MAX / Weldon 32, Průměr vrtání 78 mm, Hloubka řezu 50 mm	<b>5.640,00</b>	6.824,40	20	53
6 31 27 459 01 0	4014586304113	Jádrový vrták HM Ultra 50 s uchycením QuickIN MAX / Weldon 32, Průměr vrtání 79 mm, Hloubka řezu 50 mm	<b>5.713,00</b>	6.912,73	20	53
6 31 27 460 01 0	4014586304120	Jádrový vrták HM Ultra 50 s uchycením QuickIN MAX / Weldon 32, Průměr vrtání 80 mm, Hloubka řezu 50 mm	<b>5.713,00</b>	6.912,73	20	53
6 31 27 714 01 0	4014586346632	Jádrový vrták HM Ultra 35 ze slinutého karbidu s upínáním 3/4" Weldon, Průměr vrtání 12 mm, Hloubka řezu 35 mm	<b>1.260,00</b>	1.524,60	20	28
6 31 27 714 02 0	4014586375557	Sada příslušenství pro Best of jádrové vrtáky 3/4" Weldon	<b>6.389,00</b>	7.730,69	20	28
6 31 27 715 01 0	4014586346649	Jádrový vrták HM Ultra 35 ze slinutého karbidu s upínáním 3/4" Weldon, Průměr vrtání 13 mm, Hloubka řezu 35 mm	<b>1.260,00</b>	1.524,60	20	28
6 31 27 716 01 0	4014586346656	Jádrový vrták HM Ultra 35 ze slinutého karbidu s upínáním 3/4" Weldon, Průměr vrtání 14 mm, Hloubka řezu 35 mm	<b>1.260,00</b>	1.524,60	20	28
6 31 27 717 01 0	4014586346663	Jádrový vrták HM Ultra 35 ze slinutého karbidu s upínáním 3/4" Weldon, Průměr vrtání 15 mm, Hloubka řezu 35 mm	<b>1.260,00</b>	1.524,60	20	28
6 31 27 718 01 0	4014586346670	Jádrový vrták HM Ultra 35 ze slinutého karbidu s upínáním 3/4" Weldon, Průměr vrtání 16 mm, Hloubka řezu 35 mm	<b>1.260,00</b>	1.524,60	20	28
6 31 27 719 01 0	4014586346687	Jádrový vrták HM Ultra 35 ze slinutého karbidu s upínáním 3/4" Weldon, Průměr vrtání 17 mm, Hloubka řezu 35 mm	<b>1.260,00</b>	1.524,60	20	28
6 31 27 720 01 0	4014586346694	Jádrový vrták HM Ultra 35 ze slinutého karbidu s upínáním 3/4" Weldon, Průměr vrtání 18 mm, Hloubka řezu 35 mm	<b>1.260,00</b>	1.524,60	20	28
6 31 27 721 01 0	4014586346700	Jádrový vrták HM Ultra 35 ze slinutého karbidu s upínáním 3/4" Weldon, Průměr vrtání 19 mm, Hloubka řezu 35 mm	<b>1.260,00</b>	1.524,60	20	28
6 31 27 722 01 0	4014586346717	Jádrový vrták HM Ultra 35 ze slinutého karbidu s upínáním 3/4" Weldon, Průměr vrtání 20 mm, Hloubka řezu 35 mm	<b>1.260,00</b>	1.524,60	20	28
6 31 27 723 01 0	4014586346724	Jádrový vrták HM Ultra 35 ze slinutého karbidu s upínáním 3/4" Weldon, Průměr vrtání 21 mm, Hloubka řezu 35 mm	<b>1.260,00</b>	1.524,60	20	28
6 31 27 724 01 0	4014586346731	Jádrový vrták HM Ultra 35 ze slinutého karbidu s upínáním 3/4" Weldon, Průměr vrtání 22 mm, Hloubka řezu 35 mm	<b>1.260,00</b>	1.524,60	20	28
6 31 27 725 01 0	4014586346748	Jádrový vrták HM Ultra 35 ze slinutého karbidu s upínáním 3/4" Weldon, Průměr vrtání 23 mm, Hloubka řezu 35 mm	<b>1.260,00</b>	1.524,60	20	28
6 31 27 726 01 0	4014586346755	Jádrový vrták HM Ultra 35 ze slinutého karbidu s upínáním 3/4" Weldon, Průměr vrtání 24 mm, Hloubka řezu 35 mm	<b>1.260,00</b>	1.524,60	20	28
6 31 27 727 01 0	4014586346762	Jádrový vrták HM Ultra 35 ze slinutého karbidu s upínáním 3/4" Weldon, Průměr vrtání 25 mm, Hloubka řezu 35 mm	<b>1.260,00</b>	1.524,60	20	28
6 31 27 728 01 0	4014586346779	Jádrový vrták HM Ultra 35 ze slinutého karbidu s upínáním 3/4" Weldon, Průměr vrtání 26 mm, Hloubka řezu 35 mm	<b>1.260,00</b>	1.524,60	20	28
6 31 27 729 01 0	4014586346786	Jádrový vrták HM Ultra 35 ze slinutého karbidu s upínáním 3/4" Weldon, Průměr vrtání 27 mm, Hloubka řezu 35 mm	<b>1.260,00</b>	1.524,60	20	28
6 31 27 730 01 0	4014586346793	Jádrový vrták HM Ultra 35 ze slinutého karbidu s upínáním 3/4" Weldon, Průměr vrtání 28 mm, Hloubka řezu 35 mm	<b>1.260,00</b>	1.524,60	20	28
6 31 27 731 01 0	4014586346809	Jádrový vrták HM Ultra 35 ze slinutého karbidu s upínáním 3/4" Weldon, Průměr vrtání 29 mm, Hloubka řezu 35 mm	<b>1.452,00</b>	1.756,92	20	28
6 31 27 732 01 0	4014586346816	Jádrový vrták HM Ultra 35 ze slinutého karbidu s upínáním 3/4" Weldon, Průměr vrtání 30 mm, Hloubka řezu 35 mm	<b>1.452,00</b>	1.756,92	20	28
6 31 27 733 01 0	4014586346823	Jádrový vrták HM Ultra 35 ze slinutého karbidu s upínáním 3/4" Weldon, Průměr vrtání 31 mm, Hloubka řezu 35 mm	<b>1.452,00</b>	1.756,92	20	28
6 31 27 734 01 0	4014586346830	Jádrový vrták HM Ultra 35 ze slinutého karbidu s upínáním 3/4" Weldon, Průměr vrtání 32 mm, Hloubka řezu 35 mm	<b>1.452,00</b>	1.756,92	20	28
6 31 27 735 01 0	4014586346847	Jádrový vrták HM Ultra 35 ze slinutého karbidu s upínáním 3/4" Weldon, Průměr vrtání 33 mm, Hloubka řezu 35 mm	<b>1.452,00</b>	1.756,92	20	28
6 31 27 736 01 0	4014586346854	Jádrový vrták HM Ultra 35 ze slinutého karbidu s upínáním 3/4" Weldon, Průměr vrtání 34 mm, Hloubka řezu 35 mm	<b>1.452,00</b>	1.756,92	20	28
6 31 27 737 01 0	4014586346861	Jádrový vrták HM Ultra 35 ze slinutého karbidu s upínáním 3/4" Weldon, Průměr vrtání 35 mm, Hloubka řezu 35 mm	<b>1.452,00</b>	1.756,92	20	28
6 31 27 738 01 0	4014586346878	Jádrový vrták HM Ultra 35 ze slinutého karbidu s upínáním 3/4" Weldon, Průměr vrtání 36 mm, Hloubka řezu 35 mm	<b>1.683,00</b>	2.036,43	20	28





## 13 PŘÍSLUŠENSTVÍ A JEHO ČÍSELNÉ OZNAČENÍ

Objednací číslo	EAN	Název	Cena v CzK bez DPH	Cena v CzK s DPH	PK	Strana
6 31 27 778 01 0	4014586353418	Jádrový vrták HM Ultra 75 ze slinutého karbidu s upínáním QuickIN, Průměr vrtání 36 mm, Hloubka řezu 75 mm	<b>2.955,00</b>	3.575,55	20	51
6 31 27 779 01 0	4014586353425	Jádrový vrták HM Ultra 75 ze slinutého karbidu s upínáním QuickIN, Průměr vrtání 40 mm, Hloubka řezu 75 mm	<b>2.955,00</b>	3.575,55	20	51
6 31 27 780 01 0	4014586353432	Jádrový vrták HM Ultra 75 ze slinutého karbidu s upínáním QuickIN, Průměr vrtání 45 mm, Hloubka řezu 75 mm	<b>3.345,00</b>	4.047,45	20	51
6 31 27 781 01 0	4014586353449	Jádrový vrták HM Ultra 75 ze slinutého karbidu s upínáním QuickIN, Průměr vrtání 50 mm, Hloubka řezu 75 mm	<b>3.640,00</b>	4.404,40	20	51
6 31 27 782 01 0	4014586353456	Jádrový vrták HM Ultra 75 ze slinutého karbidu s upínáním QuickIN, Průměr vrtání 55 mm, Hloubka řezu 75 mm	<b>3.937,00</b>	4.763,77	20	51
6 31 27 783 01 0	4014586353463	Jádrový vrták HM Ultra 75 ze slinutého karbidu s upínáním QuickIN, Průměr vrtání 60 mm, Hloubka řezu 75 mm	<b>4.071,00</b>	4.925,91	20	51
6 31 27 784 01 0	4014586353470	Jádrový vrták HM Ultra 75 ze slinutého karbidu s upínáním QuickIN, Průměr vrtání 65 mm, Hloubka řezu 75 mm	<b>4.502,00</b>	5.447,42	20	51
6 31 27 785 01 0	4014586353487	Jádrový vrták HM Ultra 75 ze slinutého karbidu s upínáním 3/4" Weldon, Průměr vrtání 18 mm, Hloubka řezu 75 mm	<b>2.415,00</b>	2.922,15	20	53
6 31 27 786 01 0	4014586353494	Jádrový vrták HM Ultra 75 ze slinutého karbidu s upínáním 3/4" Weldon, Průměr vrtání 19 mm, Hloubka řezu 75 mm	<b>2.415,00</b>	2.922,15	20	53
6 31 27 787 01 0	4014586353500	Jádrový vrták HM Ultra 75 ze slinutého karbidu s upínáním 3/4" Weldon, Průměr vrtání 20 mm, Hloubka řezu 75 mm	<b>2.415,00</b>	2.922,15	20	53
6 31 27 788 01 0	4014586353517	Jádrový vrták HM Ultra 75 ze slinutého karbidu s upínáním 3/4" Weldon, Průměr vrtání 21 mm, Hloubka řezu 75 mm	<b>2.415,00</b>	2.922,15	20	53
6 31 27 789 01 0	4014586353524	Jádrový vrták HM Ultra 75 ze slinutého karbidu s upínáním 3/4" Weldon, Průměr vrtání 22 mm, Hloubka řezu 75 mm	<b>2.415,00</b>	2.922,15	20	53
6 31 27 790 01 0	4014586353531	Jádrový vrták HM Ultra 75 ze slinutého karbidu s upínáním 3/4" Weldon, Průměr vrtání 23 mm, Hloubka řezu 75 mm	<b>2.415,00</b>	2.922,15	20	53
6 31 27 791 01 0	4014586353548	Jádrový vrták HM Ultra 75 ze slinutého karbidu s upínáním 3/4" Weldon, Průměr vrtání 24 mm, Hloubka řezu 75 mm	<b>2.415,00</b>	2.922,15	20	53
6 31 27 792 01 0	4014586353555	Jádrový vrták HM Ultra 75 ze slinutého karbidu s upínáním 3/4" Weldon, Průměr vrtání 25 mm, Hloubka řezu 75 mm	<b>2.415,00</b>	2.922,15	20	53
6 31 27 793 01 0	4014586353562	Jádrový vrták HM Ultra 75 ze slinutého karbidu s upínáním 3/4" Weldon, Průměr vrtání 26 mm, Hloubka řezu 75 mm	<b>2.415,00</b>	2.922,15	20	53
6 31 27 794 01 0	4014586353579	Jádrový vrták HM Ultra 75 ze slinutého karbidu s upínáním 3/4" Weldon, Průměr vrtání 27 mm, Hloubka řezu 75 mm	<b>2.415,00</b>	2.922,15	20	53
6 31 27 795 01 0	4014586353586	Jádrový vrták HM Ultra 75 ze slinutého karbidu s upínáním 3/4" Weldon, Průměr vrtání 28 mm, Hloubka řezu 75 mm	<b>2.415,00</b>	2.922,15	20	53
6 31 27 796 01 0	4014586353593	Jádrový vrták HM Ultra 75 ze slinutého karbidu s upínáním 3/4" Weldon, Průměr vrtání 29 mm, Hloubka řezu 75 mm	<b>2.660,00</b>	3.218,60	20	53
6 31 27 797 01 0	4014586353609	Jádrový vrták HM Ultra 75 ze slinutého karbidu s upínáním 3/4" Weldon, Průměr vrtání 30 mm, Hloubka řezu 75 mm	<b>2.660,00</b>	3.218,60	20	53
6 31 27 798 01 0	4014586353616	Jádrový vrták HM Ultra 75 ze slinutého karbidu s upínáním 3/4" Weldon, Průměr vrtání 32 mm, Hloubka řezu 75 mm	<b>2.660,00</b>	3.218,60	20	53
6 31 27 799 01 0	4014586353623	Jádrový vrták HM Ultra 75 ze slinutého karbidu s upínáním 3/4" Weldon, Průměr vrtání 35 mm, Hloubka řezu 75 mm	<b>2.660,00</b>	3.218,60	20	53
6 31 27 800 01 0	4014586353630	Jádrový vrták HM Ultra 75 ze slinutého karbidu s upínáním 3/4" Weldon, Průměr vrtání 36 mm, Hloubka řezu 75 mm	<b>2.955,00</b>	3.575,55	20	53
6 31 27 801 01 0	4014586353647	Jádrový vrták HM Ultra 75 ze slinutého karbidu s upínáním 3/4" Weldon, Průměr vrtání 40 mm, Hloubka řezu 75 mm	<b>2.955,00</b>	3.575,55	20	53
6 31 27 802 01 0	4014586353654	Jádrový vrták HM Ultra 75 ze slinutého karbidu s upínáním 3/4" Weldon, Průměr vrtání 45 mm, Hloubka řezu 75 mm	<b>3.345,00</b>	4.047,45	20	53
6 31 27 803 01 0	4014586353661	Jádrový vrták HM Ultra 75 ze slinutého karbidu s upínáním 3/4" Weldon, Průměr vrtání 50 mm, Hloubka řezu 75 mm	<b>3.640,00</b>	4.404,40	20	53
6 31 27 804 01 0	4014586353678	Jádrový vrták HM Ultra 75 ze slinutého karbidu s upínáním 3/4" Weldon, Průměr vrtání 55 mm, Hloubka řezu 75 mm	<b>3.937,00</b>	4.763,77	20	53
6 31 27 805 01 0	4014586353685	Jádrový vrták HM Ultra 75 ze slinutého karbidu s upínáním 3/4" Weldon, Průměr vrtání 60 mm, Hloubka řezu 75 mm	<b>4.071,00</b>	4.925,91	20	53
6 31 27 806 01 0	4014586353692	Jádrový vrták HM Ultra 75 ze slinutého karbidu s upínáním 3/4" Weldon, Průměr vrtání 65 mm, Hloubka řezu 75 mm	<b>4.502,00</b>	5.447,42	20	53
6 31 27 807 01 0	4014586424972	Jádrový vrták HM Ultra 50 s uchycením QuickIN MAX / Weldon 32, Průměr vrtání 85 mm, Hloubka řezu 50 mm	<b>6.233,00</b>	7.541,93	20	53
6 31 27 808 01 0	4014586424989	Jádrový vrták HM Ultra 50 s uchycením QuickIN MAX / Weldon 32, Průměr vrtání 90 mm, Hloubka řezu 50 mm	<b>6.764,00</b>	8.184,44	20	53
6 31 27 809 01 0	4014586424996	Jádrový vrták HM Ultra 50 s uchycením QuickIN MAX / Weldon 32, Průměr vrtání 95 mm, Hloubka řezu 50 mm	<b>7.299,00</b>	8.831,79	20	53
6 31 27 810 01 0	4014586425009	Jádrový vrták HM Ultra 50 s uchycením QuickIN MAX / Weldon 32, Průměr vrtání 100 mm, Hloubka řezu 50 mm	<b>7.833,00</b>	9.477,93	20	53
6 31 27 811 01 0	4014586425016	Jádrový vrták HM Ultra 100 s uchycením Weldon 32, Průměr vrtání 50 mm, Hloubka řezu 100 mm	<b>5.234,00</b>	6.333,14	20	54
6 31 27 812 01 0	4014586425023	Jádrový vrták HM Ultra 100 s uchycením Weldon 32, Průměr vrtání 55 mm, Hloubka řezu 100 mm	<b>6.055,00</b>	7.326,55	20	54
6 31 27 813 01 0	4014586425030	Jádrový vrták HM Ultra 100 s uchycením Weldon 32, Průměr vrtání 60 mm, Hloubka řezu 100 mm	<b>6.764,00</b>	8.184,44	20	54
6 31 27 814 01 0	4014586425047	Jádrový vrták HM Ultra 100 s uchycením Weldon 32, Průměr vrtání 65 mm, Hloubka řezu 100 mm	<b>7.908,00</b>	9.568,68	20	54
6 31 27 815 01 0	4014586425054	Jádrový vrták HM Ultra 100 s uchycením Weldon 32, Průměr vrtání 70 mm, Hloubka řezu 100 mm	<b>8.974,00</b>	10.858,54	20	54
6 31 27 816 01 0	4014586425061	Jádrový vrták HM Ultra 100 s uchycením Weldon 32, Průměr vrtání 75 mm, Hloubka řezu 100 mm	<b>9.614,00</b>	11.632,94	20	54
6 31 27 817 01 0	4014586425078	Jádrový vrták HM Ultra 100 s uchycením Weldon 32, Průměr vrtání 80 mm, Hloubka řezu 100 mm	<b>10.398,00</b>	12.581,58	20	54
6 31 27 818 01 0	4014586425085	Jádrový vrták HM Ultra 100 s uchycením Weldon 32, Průměr vrtání 85 mm, Hloubka řezu 100 mm	<b>11.573,00</b>	14.003,33	20	54
6 31 27 819 01 0	4014586425092	Jádrový vrták HM Ultra 100 s uchycením Weldon 32, Průměr vrtání 90 mm, Hloubka řezu 100 mm	<b>13.000,00</b>	15.730,00	20	54
6 31 27 820 01 0	4014586425108	Jádrový vrták HM Ultra 100 s uchycením Weldon 32, Průměr vrtání 95 mm, Hloubka řezu 100 mm	<b>14.244,00</b>	17.235,24	20	54

## PŘÍSLUŠENSTVÍ A JEHO ČÍSELNÉ OZNAČENÍ 13

Objednáací číslo	EAN	Název	Cena v CzK bez DPH	Cena v CzK s DPH	PK	Strana
6 31 27 821 01 0	4014586425115	Jádrový vrták HM Ultra 100 s uchycením Weldon 32, Průměr vrtání 100 mm, Hloubka řezu 100 mm	15.849,00	19.177,29	20	54
6 31 27 822 01 0	4014586425962	Jádrový vrták HM Ultra 50 s uchycením QuickIN MAX / Weldon 32, Průměr vrtání 105 mm, Hloubka řezu 50 mm	8.367,00	10.124,07	20	53
6 31 27 823 01 0	4014586425979	Jádrový vrták HM Ultra 50 s uchycením QuickIN MAX / Weldon 32, Průměr vrtání 110 mm, Hloubka řezu 50 mm	8.904,00	10.773,84	20	53
6 31 27 824 01 0	4014586425771	Jádrový vrták HM Ultra 100 s uchycením Weldon 32, Průměr vrtání 105 mm, Hloubka řezu 100 mm	17.093,00	20.682,53	20	54
6 31 27 825 01 0	4014586425788	Jádrový vrták HM Ultra 100 s uchycením Weldon 32, Průměr vrtání 110 mm, Hloubka řezu 100 mm	17.981,00	21.757,01	20	54
6 31 27 826 01 0	4014586437811	Jádrový vrták HM Ultra 100 s uchycením Weldon 32, Průměr vrtání 74 mm, Hloubka řezu 100 mm	9.614,00	11.632,94	20	54
6 31 27 827 01 0	4014586437828	Jádrový vrták HM Ultra 100 s uchycením Weldon 32, Průměr vrtání 82 mm, Hloubka řezu 100 mm	11.573,00	14.003,33	20	54
6 31 27 828 01 0	4014586445137	Jádrový vrták HM Ultra 50 ze slinutého karbidu s upínáním 3/4" Weldon, Průměr vrtání 15,5 mm, Hloubka řezu 50 mm	1.377,00	1.666,17	20	28
6 31 27 829 01 0	4014586445144	Jádrový vrták HM Ultra 50 ze slinutého karbidu s upínáním 3/4" Weldon, Průměr vrtání 17,5 mm, Hloubka řezu 50 mm	1.332,00	1.611,72	20	28
6 31 27 830 01 0	4014586445151	Jádrový vrták HM Ultra 50 ze slinutého karbidu s upínáním 3/4" Weldon, Průměr vrtání 19,5 mm, Hloubka řezu 50 mm	1.377,00	1.666,17	20	28
6 31 27 831 01 0	4014586445168	Jádrový vrták HM Ultra 50 ze slinutého karbidu s upínáním 3/4" Weldon, Průměr vrtání 26,5 mm, Hloubka řezu 50 mm	1.377,00	1.666,17	20	28
6 31 27 838 00 3	4014586469034	Jádrový vrták HM Ultra 35 ze slinutého karbidu s upínáním 3/4" Weldon, Průměr vrtání 14 mm, Hloubka řezu 35 mm	1.425,00	1.724,25	20	29
6 31 27 838 00 4	4014586469041	Jádrový vrták HM Ultra 35 ze slinutého karbidu s upínáním 3/4" Weldon, Průměr vrtání 16 mm, Hloubka řezu 35 mm	1.425,00	1.724,25	20	29
6 31 27 838 00 5	4014586469058	Jádrový vrták HM Ultra 35 ze slinutého karbidu s upínáním 3/4" Weldon, Průměr vrtání 17,5 mm, Hloubka řezu 35 mm	1.425,00	1.724,25	20	29
6 31 27 838 00 6	4014586469065	Jádrový vrták HM Ultra 35 ze slinutého karbidu s upínáním 3/4" Weldon, Průměr vrtání 18 mm, Hloubka řezu 35 mm	1.425,00	1.724,25	20	29
6 31 27 838 00 7	4014586469072	Jádrový vrták HM Ultra 35 ze slinutého karbidu s upínáním 3/4" Weldon, Průměr vrtání 20 mm, Hloubka řezu 35 mm	1.425,00	1.724,25	20	29
6 31 27 838 00 8	4014586469089	Jádrový vrták HM Ultra 35 ze slinutého karbidu s upínáním 3/4" Weldon, Průměr vrtání 21 mm, Hloubka řezu 35 mm	1.425,00	1.724,25	20	29
6 31 27 838 00 9	4014586469096	Jádrový vrták HM Ultra 35 ze slinutého karbidu s upínáním 3/4" Weldon, Průměr vrtání 22 mm, Hloubka řezu 35 mm	1.425,00	1.724,25	20	29
6 31 27 838 01 1	4014586469102	Jádrový vrták HM Ultra 35 ze slinutého karbidu s upínáním 3/4" Weldon, Průměr vrtání 24 mm, Hloubka řezu 35 mm	1.425,00	1.724,25	20	29
6 31 27 838 01 2	4014586469119	Jádrový vrták HM Ultra 35 ze slinutého karbidu s upínáním 3/4" Weldon, Průměr vrtání 25 mm, Hloubka řezu 35 mm	1.425,00	1.724,25	20	29
6 31 27 838 01 3	4014586469126	Jádrový vrták HM Ultra 35 ze slinutého karbidu s upínáním 3/4" Weldon, Průměr vrtání 26 mm, Hloubka řezu 35 mm	1.425,00	1.724,25	20	29
6 31 27 838 01 4	4014586469133	Jádrový vrták HM Ultra 35 ze slinutého karbidu s upínáním 3/4" Weldon, Průměr vrtání 26,5 mm, Hloubka řezu 35 mm	1.425,00	1.724,25	20	29
6 31 27 838 01 5	4014586469140	Jádrový vrták HM Ultra 35 ze slinutého karbidu s upínáním 3/4" Weldon, Průměr vrtání 28 mm, Hloubka řezu 35 mm	1.425,00	1.724,25	20	29
6 31 27 838 01 6	4014586469157	Jádrový vrták HM Ultra 35 ze slinutého karbidu s upínáním 3/4" Weldon, Průměr vrtání 30 mm, Hloubka řezu 35 mm	1.692,00	2.047,32	20	29
6 31 27 838 01 7	4014586469164	Jádrový vrták HM Ultra 35 ze slinutého karbidu s upínáním 3/4" Weldon, Průměr vrtání 32 mm, Hloubka řezu 35 mm	1.692,00	2.047,32	20	29
6 31 27 838 01 8	4014586469171	Jádrový vrták HM Ultra 35 ze slinutého karbidu s upínáním 3/4" Weldon, Průměr vrtání 33 mm, Hloubka řezu 35 mm	1.692,00	2.047,32	20	29
6 31 27 838 01 9	4014586469188	Jádrový vrták HM Ultra 35 ze slinutého karbidu s upínáním 3/4" Weldon, Průměr vrtání 34 mm, Hloubka řezu 35 mm	1.692,00	2.047,32	20	29
6 31 27 838 02 0	4014586469195	Jádrový vrták HM Ultra 35 ze slinutého karbidu s upínáním 3/4" Weldon, Průměr vrtání 35 mm, Hloubka řezu 35 mm	1.692,00	2.047,32	20	29
6 31 27 838 02 1	4014586469201	Jádrový vrták HM Ultra 35 ze slinutého karbidu s upínáním 3/4" Weldon, Průměr vrtání 36 mm, Hloubka řezu 35 mm	1.914,00	2.315,94	20	29
6 31 27 838 11 0	4014586470689	Sada příslušenství pro jádrové vrtáky Best of 3/4" s povrchem z tvrdokovu s upnutím Weldon	8.041,00	9.729,61	20	28
6 31 30 014 01 0	4014586331034	Korunka pro jádrové vrtání ze slinutého karbidu s upnutím QuickIN PLUS, Průměr vrtání 14 mm, Hloubka řezu 20 mm	1.491,00	1.804,11	20	89
6 31 30 015 01 0	4014586331041	Korunka pro jádrové vrtání ze slinutého karbidu s upnutím QuickIN PLUS, Průměr vrtání 15 mm, Hloubka řezu 20 mm	1.491,00	1.804,11	20	89
6 31 30 016 01 0	4014586331058	Korunka pro jádrové vrtání ze slinutého karbidu s upnutím QuickIN PLUS, Průměr vrtání 16 mm, Hloubka řezu 20 mm	1.491,00	1.804,11	20	89
6 31 30 017 01 0	4014586331065	Korunka pro jádrové vrtání ze slinutého karbidu s upnutím QuickIN PLUS, Průměr vrtání 17 mm, Hloubka řezu 20 mm	1.491,00	1.804,11	20	89
6 31 30 018 01 0	4014586331072	Korunka pro jádrové vrtání ze slinutého karbidu s upnutím QuickIN PLUS, Průměr vrtání 18 mm, Hloubka řezu 20 mm	1.491,00	1.804,11	20	89
6 31 30 019 01 0	4014586331089	Korunka pro jádrové vrtání ze slinutého karbidu s upnutím QuickIN PLUS, Průměr vrtání 19 mm, Hloubka řezu 20 mm	1.491,00	1.804,11	20	89
6 31 30 020 01 0	4014586331096	Korunka pro jádrové vrtání ze slinutého karbidu s upnutím QuickIN PLUS, Průměr vrtání 20 mm, Hloubka řezu 20 mm	1.491,00	1.804,11	20	89
6 31 30 021 01 0	4014586331102	Korunka pro jádrové vrtání ze slinutého karbidu s upnutím QuickIN PLUS, Průměr vrtání 21 mm, Hloubka řezu 20 mm	1.491,00	1.804,11	20	89
6 31 30 022 01 0	4014586331119	Korunka pro jádrové vrtání ze slinutého karbidu s upnutím QuickIN PLUS, Průměr vrtání 22 mm, Hloubka řezu 20 mm	1.491,00	1.804,11	20	89
6 31 30 023 01 0	4014586331126	Korunka pro jádrové vrtání ze slinutého karbidu s upnutím QuickIN PLUS, Průměr vrtání 23 mm, Hloubka řezu 20 mm	1.491,00	1.804,11	20	89
6 31 30 024 01 0	4014586331133	Korunka pro jádrové vrtání ze slinutého karbidu s upnutím QuickIN PLUS, Průměr vrtání 24 mm, Hloubka řezu 20 mm	1.556,00	1.882,76	20	89
6 31 30 025 01 0	4014586331140	Korunka pro jádrové vrtání ze slinutého karbidu s upnutím QuickIN PLUS, Průměr vrtání 25 mm, Hloubka řezu 20 mm	1.556,00	1.882,76	20	89



## PŘÍSLUŠENSTVÍ A JEHO ČÍSELNÉ OZNAČENÍ 13

Objednáací číslo	EAN	Název	Cena v CzK bez DPH	Cena v CzK s DPH	PK	Strana
<b>6 31 31 421 01 0</b>	4014586333526	Korunka ze slinutého karbidu na trubky s upnutím QuickIN PLUS, Průměr vrtání 21 mm, Hloubka řezu 4 mm	<b>1.472,00</b>	1.781,12	20	88
<b>6 31 31 422 01 0</b>	4014586334349	Korunka ze slinutého karbidu na trubky s upnutím QuickIN PLUS, Průměr vrtání 22 mm, Hloubka řezu 4 mm	<b>1.472,00</b>	1.781,12	20	88
<b>6 31 31 423 01 0</b>	4014586334356	Korunka ze slinutého karbidu na trubky s upnutím QuickIN PLUS, Průměr vrtání 23 mm, Hloubka řezu 4 mm	<b>1.472,00</b>	1.781,12	20	88
<b>6 31 31 424 01 0</b>	4014586334363	Korunka ze slinutého karbidu na trubky s upnutím QuickIN PLUS, Průměr vrtání 24 mm, Hloubka řezu 4 mm	<b>1.280,00</b>	1.548,80	20	88
<b>6 31 31 425 01 0</b>	4014586333533	Korunka ze slinutého karbidu na trubky s upnutím QuickIN PLUS, Průměr vrtání 25 mm, Hloubka řezu 4 mm	<b>1.472,00</b>	1.781,12	20	88
<b>6 31 31 426 01 0</b>	4014586334370	Korunka ze slinutého karbidu na trubky s upnutím QuickIN PLUS, Průměr vrtání 26 mm, Hloubka řezu 4 mm	<b>1.472,00</b>	1.781,12	20	88
<b>6 31 31 427 01 0</b>	4014586333540	Korunka ze slinutého karbidu na trubky s upnutím QuickIN PLUS, Průměr vrtání 27 mm, Hloubka řezu 4 mm	<b>1.472,00</b>	1.781,12	20	88
<b>6 31 31 428 01 0</b>	4014586333557	Korunka ze slinutého karbidu na trubky s upnutím QuickIN PLUS, Průměr vrtání 28 mm, Hloubka řezu 4 mm	<b>1.472,00</b>	1.781,12	20	88
<b>6 31 31 429 01 0</b>	4014586334387	Korunka ze slinutého karbidu na trubky s upnutím QuickIN PLUS, Průměr vrtání 29 mm, Hloubka řezu 4 mm	<b>1.575,00</b>	1.905,75	20	88
<b>6 31 31 430 01 0</b>	4014586333564	Korunka ze slinutého karbidu na trubky s upnutím QuickIN PLUS, Průměr vrtání 30 mm, Hloubka řezu 4 mm	<b>1.369,00</b>	1.656,49	20	88
<b>6 31 31 431 01 0</b>	4014586334394	Korunka ze slinutého karbidu na trubky s upnutím QuickIN PLUS, Průměr vrtání 31 mm, Hloubka řezu 4 mm	<b>1.775,00</b>	2.147,75	20	88
<b>6 31 31 432 01 0</b>	4014586334400	Korunka ze slinutého karbidu na trubky s upnutím QuickIN PLUS, Průměr vrtání 32 mm, Hloubka řezu 4 mm	<b>1.775,00</b>	2.147,75	20	88
<b>6 31 31 433 01 0</b>	4014586333571	Korunka ze slinutého karbidu na trubky s upnutím QuickIN PLUS, Průměr vrtání 33 mm, Hloubka řezu 4 mm	<b>1.775,00</b>	2.147,75	20	88
<b>6 31 31 434 01 0</b>	4014586334417	Korunka ze slinutého karbidu na trubky s upnutím QuickIN PLUS, Průměr vrtání 34 mm, Hloubka řezu 4 mm	<b>1.636,00</b>	1.979,56	20	88
<b>6 31 31 435 01 0</b>	4014586333588	Korunka ze slinutého karbidu na trubky s upnutím QuickIN PLUS, Průměr vrtání 35 mm, Hloubka řezu 4 mm	<b>1.636,00</b>	1.979,56	20	88
<b>6 31 31 436 01 0</b>	4014586334424	Korunka ze slinutého karbidu na trubky s upnutím QuickIN PLUS, Průměr vrtání 36 mm, Hloubka řezu 4 mm	<b>2.109,00</b>	2.551,89	20	88
<b>6 31 31 437 01 0</b>	4014586334431	Korunka ze slinutého karbidu na trubky s upnutím QuickIN PLUS, Průměr vrtání 37 mm, Hloubka řezu 4 mm	<b>1.834,00</b>	2.219,14	20	88
<b>6 31 31 438 01 0</b>	4014586334448	Korunka ze slinutého karbidu na trubky s upnutím QuickIN PLUS, Průměr vrtání 38 mm, Hloubka řezu 4 mm	<b>2.109,00</b>	2.551,89	20	88
<b>6 31 31 439 01 0</b>	4014586334455	Korunka ze slinutého karbidu na trubky s upnutím QuickIN PLUS, Průměr vrtání 39 mm, Hloubka řezu 4 mm	<b>2.109,00</b>	2.551,89	20	88
<b>6 31 31 440 01 0</b>	4014586333595	Korunka ze slinutého karbidu na trubky s upnutím QuickIN PLUS, Průměr vrtání 40 mm, Hloubka řezu 4 mm	<b>1.834,00</b>	2.219,14	20	88
<b>6 31 31 441 01 0</b>	4014586334462	Korunka ze slinutého karbidu na trubky s upnutím QuickIN PLUS, Průměr vrtání 41 mm, Hloubka řezu 4 mm	<b>2.399,00</b>	2.902,79	20	88
<b>6 31 31 442 01 0</b>	4014586333601	Korunka ze slinutého karbidu na trubky s upnutím QuickIN PLUS, Průměr vrtání 42 mm, Hloubka řezu 4 mm	<b>2.399,00</b>	2.902,79	20	88
<b>6 31 31 443 01 0</b>	4014586334479	Korunka ze slinutého karbidu na trubky s upnutím QuickIN PLUS, Průměr vrtání 43 mm, Hloubka řezu 4 mm	<b>2.087,00</b>	2.525,27	20	88
<b>6 31 31 444 01 0</b>	4014586334486	Korunka ze slinutého karbidu na trubky s upnutím QuickIN PLUS, Průměr vrtání 44 mm, Hloubka řezu 4 mm	<b>2.087,00</b>	2.525,27	20	88
<b>6 31 31 445 01 0</b>	4014586334493	Korunka ze slinutého karbidu na trubky s upnutím QuickIN PLUS, Průměr vrtání 45 mm, Hloubka řezu 4 mm	<b>2.399,00</b>	2.902,79	20	88
<b>6 31 31 446 01 0</b>	4014586334509	Korunka ze slinutého karbidu na trubky s upnutím QuickIN PLUS, Průměr vrtání 46 mm, Hloubka řezu 4 mm	<b>2.604,00</b>	3.150,84	20	88
<b>6 31 31 447 01 0</b>	4014586334516	Korunka ze slinutého karbidu na trubky s upnutím QuickIN PLUS, Průměr vrtání 47 mm, Hloubka řezu 4 mm	<b>2.604,00</b>	3.150,84	20	88
<b>6 31 31 448 01 0</b>	4014586333618	Korunka ze slinutého karbidu na trubky s upnutím QuickIN PLUS, Průměr vrtání 48 mm, Hloubka řezu 4 mm	<b>2.604,00</b>	3.150,84	20	88
<b>6 31 31 449 01 0</b>	4014586334523	Korunka ze slinutého karbidu na trubky s upnutím QuickIN PLUS, Průměr vrtání 49 mm, Hloubka řezu 4 mm	<b>2.604,00</b>	3.150,84	20	88
<b>6 31 31 450 01 0</b>	4014586333625	Korunka ze slinutého karbidu na trubky s upnutím QuickIN PLUS, Průměr vrtání 50 mm, Hloubka řezu 4 mm	<b>2.265,00</b>	2.740,65	20	88
<b>6 31 31 451 01 0</b>	4014586333632	Korunka ze slinutého karbidu na trubky s upnutím QuickIN PLUS, Průměr vrtání 51 mm, Hloubka řezu 4 mm	<b>2.340,00</b>	2.831,40	20	88
<b>6 31 31 452 01 0</b>	4014586334530	Korunka ze slinutého karbidu na trubky s upnutím QuickIN PLUS, Průměr vrtání 52 mm, Hloubka řezu 4 mm	<b>2.691,00</b>	3.256,11	20	88
<b>6 31 31 453 01 0</b>	4014586334547	Korunka ze slinutého karbidu na trubky s upnutím QuickIN PLUS, Průměr vrtání 53 mm, Hloubka řezu 4 mm	<b>2.691,00</b>	3.256,11	20	88
<b>6 31 31 454 01 0</b>	4014586333649	Korunka ze slinutého karbidu na trubky s upnutím QuickIN PLUS, Průměr vrtání 54 mm, Hloubka řezu 4 mm	<b>2.340,00</b>	2.831,40	20	88
<b>6 31 31 455 01 0</b>	4014586366678	Korunka ze slinutého karbidu na trubky s upnutím QuickIN PLUS, Průměr vrtání 55 mm, Hloubka řezu 4 mm	<b>2.744,00</b>	3.320,24	20	88
<b>6 31 31 456 01 0</b>	4014586366685	Korunka ze slinutého karbidu na trubky s upnutím QuickIN PLUS, Průměr vrtání 56 mm, Hloubka řezu 4 mm	<b>2.457,00</b>	2.972,97	20	88
<b>6 31 31 457 01 0</b>	4014586366692	Korunka ze slinutého karbidu na trubky s upnutím QuickIN PLUS, Průměr vrtání 57 mm, Hloubka řezu 4 mm	<b>2.938,00</b>	3.554,98	20	88
<b>6 31 31 458 01 0</b>	4014586366708	Korunka ze slinutého karbidu na trubky s upnutím QuickIN PLUS, Průměr vrtání 58 mm, Hloubka řezu 4 mm	<b>3.217,00</b>	3.892,57	20	88
<b>6 31 31 459 01 0</b>	4014586366715	Korunka ze slinutého karbidu na trubky s upnutím QuickIN PLUS, Průměr vrtání 59 mm, Hloubka řezu 4 mm	<b>3.375,00</b>	4.083,75	20	88

### 13 PŘÍSLUŠENSTVÍ A JEHO ČÍSELNÉ OZNAČENÍ

Objednací číslo	EAN	Název	Cena v Czk bez DPH	Cena v Czk s DPH	PK	Strana
<b>6 31 31 460 01 0</b>	4014586366722	Korunka ze slinutého karbidu na trubky s upnutím QuickIN PLUS, Průměr vrtání 60 mm, Hloubka řezu 4 mm	<b>3.072,00</b>	3.717,12	20	88
<b>6 31 31 465 01 0</b>	4014586366739	Korunka ze slinutého karbidu na trubky s upnutím QuickIN PLUS, Průměr vrtání 65 mm, Hloubka řezu 4 mm	<b>3.845,00</b>	4.652,45	20	88
<b>6 31 31 468 01 0</b>	4014586366746	Korunka ze slinutého karbidu na trubky s upnutím QuickIN PLUS, Průměr vrtání 68 mm, Hloubka řezu 4 mm	<b>4.082,00</b>	4.939,22	20	88
<b>6 31 33 119 05 1</b>	4014586611471	HSS Nova 25 korunkový vrták s QuickIN, Průměr vrtání 12 mm, Hloubka řezu 25 mm	<b>548,00</b>	663,08	20	54
<b>6 31 33 119 05 2</b>	4014586611501	HSS Nova 50 korunkový vrták s QuickIN, Průměr vrtání 12 mm, Hloubka řezu 50 mm	<b>771,00</b>	932,91	20	55
<b>6 31 33 120 06 7</b>	4014586615578	HSS Dura 25 korunkový vrták s QuickIN, Průměr vrtání 12 mm, Hloubka řezu 25 mm	<b>860,00</b>	1.040,60	20	57
<b>6 31 33 120 06 8</b>	4014586615639	HSS Dura 50 korunkový vrták s QuickIN, Průměr vrtání 12 mm, Hloubka řezu 50 mm	<b>1.099,00</b>	1.329,79	20	57
<b>6 31 33 129 05 1</b>	4014586611815	HSS Nova 25 korunkový vrták s QuickIN, Průměr vrtání 13 mm, Hloubka řezu 25 mm	<b>548,00</b>	663,08	20	54
<b>6 31 33 129 05 2</b>	4014586611853	HSS Nova 50 korunkový vrták s QuickIN, Průměr vrtání 13 mm, Hloubka řezu 50 mm	<b>771,00</b>	932,91	20	55
<b>6 31 33 130 06 7</b>	4014586611822	HSS Dura 25 korunkový vrták s QuickIN, Průměr vrtání 13 mm, Hloubka řezu 25 mm	<b>860,00</b>	1.040,60	20	57
<b>6 31 33 130 06 8</b>	4014586611860	HSS Dura 50 korunkový vrták s QuickIN, Průměr vrtání 13 mm, Hloubka řezu 50 mm	<b>1.099,00</b>	1.329,79	20	57
<b>6 31 33 140 05 1</b>	4014586611891	HSS Nova 25 korunkový vrták s QuickIN, Průměr vrtání 14 mm, Hloubka řezu 25 mm	<b>548,00</b>	663,08	20	54
<b>6 31 33 140 05 2</b>	4014586611938	HSS Nova 50 korunkový vrták s QuickIN, Průměr vrtání 14 mm, Hloubka řezu 50 mm	<b>771,00</b>	932,91	20	55
<b>6 31 33 140 06 7</b>	4014586611907	HSS Dura 25 korunkový vrták s QuickIN, Průměr vrtání 14 mm, Hloubka řezu 25 mm	<b>860,00</b>	1.040,60	20	57
<b>6 31 33 140 06 8</b>	4014586611945	HSS Dura 50 korunkový vrták s QuickIN, Průměr vrtání 14 mm, Hloubka řezu 50 mm	<b>1.099,00</b>	1.329,79	20	57
<b>6 31 33 150 05 1</b>	4014586612188	HSS Nova 25 korunkový vrták s QuickIN, Průměr vrtání 15 mm, Hloubka řezu 25 mm	<b>548,00</b>	663,08	20	54
<b>6 31 33 150 05 2</b>	4014586612225	HSS Nova 50 korunkový vrták s QuickIN, Průměr vrtání 15 mm, Hloubka řezu 50 mm	<b>771,00</b>	932,91	20	55
<b>6 31 33 150 06 7</b>	4014586612195	HSS Dura 25 korunkový vrták s QuickIN, Průměr vrtání 15 mm, Hloubka řezu 25 mm	<b>860,00</b>	1.040,60	20	57
<b>6 31 33 150 06 8</b>	4014586612232	HSS Dura 50 korunkový vrták s QuickIN, Průměr vrtání 15 mm, Hloubka řezu 50 mm	<b>1.099,00</b>	1.329,79	20	57
<b>6 31 33 159 05 1</b>	4014586612263	HSS Nova 25 korunkový vrták s QuickIN, Průměr vrtání 16 mm, Hloubka řezu 25 mm	<b>548,00</b>	663,08	20	54
<b>6 31 33 159 05 2</b>	4014586612300	HSS Nova 50 korunkový vrták s QuickIN, Průměr vrtání 16 mm, Hloubka řezu 50 mm	<b>771,00</b>	932,91	20	55
<b>6 31 33 160 06 7</b>	4014586612270	HSS Dura 25 korunkový vrták s QuickIN, Průměr vrtání 16 mm, Hloubka řezu 25 mm	<b>860,00</b>	1.040,60	20	57
<b>6 31 33 160 06 8</b>	4014586612317	HSS Dura 50 korunkový vrták s QuickIN, Průměr vrtání 16 mm, Hloubka řezu 50 mm	<b>1.099,00</b>	1.329,79	20	57
<b>6 31 33 170 05 1</b>	4014586612485	HSS Nova 25 korunkový vrták s QuickIN, Průměr vrtání 17 mm, Hloubka řezu 25 mm	<b>595,00</b>	719,95	20	54
<b>6 31 33 170 05 2</b>	4014586612522	HSS Nova 50 korunkový vrták s QuickIN, Průměr vrtání 17 mm, Hloubka řezu 50 mm	<b>835,00</b>	1.010,35	20	55
<b>6 31 33 170 06 7</b>	4014586612492	HSS Dura 25 korunkový vrták s QuickIN, Průměr vrtání 17 mm, Hloubka řezu 25 mm	<b>940,00</b>	1.137,40	20	57
<b>6 31 33 170 06 8</b>	4014586612539	HSS Dura 50 korunkový vrták s QuickIN, Průměr vrtání 17 mm, Hloubka řezu 50 mm	<b>1.174,00</b>	1.420,54	20	57
<b>6 31 33 180 05 1</b>	4014586612560	HSS Nova 25 korunkový vrták s QuickIN, Průměr vrtání 18 mm, Hloubka řezu 25 mm	<b>595,00</b>	719,95	20	54
<b>6 31 33 180 05 2</b>	4014586612607	HSS Nova 50 korunkový vrták s QuickIN, Průměr vrtání 18 mm, Hloubka řezu 50 mm	<b>835,00</b>	1.010,35	20	55
<b>6 31 33 180 06 7</b>	4014586612577	HSS Dura 25 korunkový vrták s QuickIN, Průměr vrtání 18 mm, Hloubka řezu 25 mm	<b>940,00</b>	1.137,40	20	57
<b>6 31 33 180 06 8</b>	4014586612614	HSS Dura 50 korunkový vrták s QuickIN, Průměr vrtání 18 mm, Hloubka řezu 50 mm	<b>1.174,00</b>	1.420,54	20	57
<b>6 31 33 189 05 1</b>	4014586612713	HSS Nova 25 korunkový vrták s QuickIN, Průměr vrtání 19 mm, Hloubka řezu 25 mm	<b>595,00</b>	719,95	20	54
<b>6 31 33 189 05 2</b>	4014586612751	HSS Nova 50 korunkový vrták s QuickIN, Průměr vrtání 19 mm, Hloubka řezu 50 mm	<b>835,00</b>	1.010,35	20	55
<b>6 31 33 190 06 7</b>	4014586612720	HSS Dura 25 korunkový vrták s QuickIN, Průměr vrtání 19 mm, Hloubka řezu 25 mm	<b>940,00</b>	1.137,40	20	57
<b>6 31 33 190 06 8</b>	4014586612768	HSS Dura 50 korunkový vrták s QuickIN, Průměr vrtání 19 mm, Hloubka řezu 50 mm	<b>1.174,00</b>	1.420,54	20	57
<b>6 31 33 199 05 2</b>	4014586612904	HSS Nova 50 korunkový vrták s QuickIN, Průměr vrtání 20 mm, Hloubka řezu 50 mm	<b>977,00</b>	1.182,17	20	55
<b>6 31 33 199 06 3</b>	4014586612874	HSS Nova 25 korunkový vrták s QuickIN, Průměr vrtání 20 mm, Hloubka řezu 25 mm	<b>696,00</b>	842,16	20	54
<b>6 31 33 200 06 7</b>	4014586612867	HSS Dura 25 korunkový vrták s QuickIN, Průměr vrtání 20 mm, Hloubka řezu 25 mm	<b>1.055,00</b>	1.276,55	20	57
<b>6 31 33 200 06 8</b>	4014586612911	HSS Dura 50 korunkový vrták s QuickIN, Průměr vrtání 20 mm, Hloubka řezu 50 mm	<b>1.333,00</b>	1.612,93	20	57
<b>6 31 33 210 05 1</b>	4014586613123	HSS Nova 25 korunkový vrták s QuickIN, Průměr vrtání 21 mm, Hloubka řezu 25 mm	<b>696,00</b>	842,16	20	54
<b>6 31 33 210 05 2</b>	4014586613161	HSS Nova 50 korunkový vrták s QuickIN, Průměr vrtání 21 mm, Hloubka řezu 50 mm	<b>977,00</b>	1.182,17	20	55
<b>6 31 33 210 06 7</b>	4014586613130	HSS Dura 25 korunkový vrták s QuickIN, Průměr vrtání 21 mm, Hloubka řezu 25 mm	<b>1.055,00</b>	1.276,55	20	57
<b>6 31 33 210 06 8</b>	4014586613178	HSS Dura 50 korunkový vrták s QuickIN, Průměr vrtání 21 mm, Hloubka řezu 50 mm	<b>1.333,00</b>	1.612,93	20	57
<b>6 31 33 219 05 1</b>	4014586613215	HSS Nova 25 korunkový vrták s QuickIN, Průměr vrtání 22 mm, Hloubka řezu 25 mm	<b>696,00</b>	842,16	20	54
<b>6 31 33 219 05 2</b>	4014586613253	HSS Nova 50 korunkový vrták s QuickIN, Průměr vrtání 22 mm, Hloubka řezu 50 mm	<b>977,00</b>	1.182,17	20	55
<b>6 31 33 220 06 7</b>	4014586613222	HSS Dura 25 korunkový vrták s QuickIN, Průměr vrtání 22 mm, Hloubka řezu 25 mm	<b>1.055,00</b>	1.276,55	20	57
<b>6 31 33 220 06 8</b>	4014586613260	HSS Dura 50 korunkový vrták s QuickIN, Průměr vrtání 22 mm, Hloubka řezu 50 mm	<b>1.333,00</b>	1.612,93	20	57
<b>6 31 33 229 05 1</b>	4014586613406	HSS Nova 25 korunkový vrták s QuickIN, Průměr vrtání 23 mm, Hloubka řezu 25 mm	<b>796,00</b>	963,16	20	54
<b>6 31 33 229 05 2</b>	4014586613444	HSS Nova 50 korunkový vrták s QuickIN, Průměr vrtání 23 mm, Hloubka řezu 50 mm	<b>977,00</b>	1.182,17	20	55
<b>6 31 33 230 06 7</b>	4014586613413	HSS Dura 25 korunkový vrták s QuickIN, Průměr vrtání 23 mm, Hloubka řezu 25 mm	<b>1.294,00</b>	1.565,74	20	57
<b>6 31 33 230 06 8</b>	4014586613451	HSS Dura 50 korunkový vrták s QuickIN, Průměr vrtání 23 mm, Hloubka řezu 50 mm	<b>1.567,00</b>	1.896,07	20	57
<b>6 31 33 240 05 1</b>	4014586613499	HSS Nova 25 korunkový vrták s QuickIN, Průměr vrtání 24 mm, Hloubka řezu 25 mm	<b>796,00</b>	963,16	20	54
<b>6 31 33 240 05 2</b>	4014586613536	HSS Nova 50 korunkový vrták s QuickIN, Průměr vrtání 24 mm, Hloubka řezu 50 mm	<b>1.049,00</b>	1.269,29	20	55
<b>6 31 33 240 06 7</b>	4014586613505	HSS Dura 25 korunkový vrták s QuickIN, Průměr vrtání 24 mm, Hloubka řezu 25 mm	<b>1.294,00</b>	1.565,74	20	57
<b>6 31 33 240 06 8</b>	4014586613543	HSS Dura 50 korunkový vrták s QuickIN, Průměr vrtání 24 mm, Hloubka řezu 50 mm	<b>1.567,00</b>	1.896,07	20	57
<b>6 31 33 250 05 1</b>	4014586613635	HSS Nova 25 korunkový vrták s QuickIN, Průměr vrtání 25 mm, Hloubka řezu 25 mm	<b>796,00</b>	963,16	20	54
<b>6 31 33 250 05 2</b>	4014586613673	HSS Nova 50 korunkový vrták s QuickIN, Průměr vrtání 25 mm, Hloubka řezu 50 mm	<b>1.185,00</b>	1.433,85	20	55
<b>6 31 33 250 06 7</b>	4014586613642	HSS Dura 25 korunkový vrták s QuickIN, Průměr vrtání 25 mm, Hloubka řezu 25 mm	<b>1.294,00</b>	1.565,74	20	57
<b>6 31 33 250 06 8</b>	4014586613680	HSS Dura 50 korunkový vrták s QuickIN, Průměr vrtání 25 mm, Hloubka řezu 50 mm	<b>1.567,00</b>	1.896,07	20	57
<b>6 31 33 259 05 1</b>	4014586613727	HSS Nova 25 korunkový vrták s QuickIN, Průměr vrtání 26 mm, Hloubka řezu 25 mm	<b>929,00</b>	1.124,09	20	54
<b>6 31 33 259 05 2</b>	4014586613765	HSS Nova 50 korunkový vrták s QuickIN, Průměr vrtání 26 mm, Hloubka řezu 50 mm	<b>1.185,00</b>	1.433,85	20	55
<b>6 31 33 260 06 7</b>	4014586613734	HSS Dura 25 korunkový vrták s QuickIN, Průměr vrtání 26 mm, Hloubka řezu 25 mm	<b>1.411,00</b>	1.707,31	20	57
<b>6 31 33 260 06 8</b>	4014586613772	HSS Dura 50 korunkový vrták s QuickIN, Průměr vrtání 26 mm, Hloubka řezu 50 mm	<b>1.761,00</b>	2.130,81	20	57

## PŘÍSLUŠENSTVÍ A JEHO ČÍSELNÉ OZNAČENÍ 13

Objednací číslo	EAN	Název	Cena v CzK bez DPH	Cena v CzK s DPH	PK	Strana
6 31 33 270 05 1	4014586613819	HSS Nova 25 korunkový vrták s QuickIN, Průměr vrtání 27 mm, Hloubka řezu 25 mm	929,00	1.124,09	20	54
6 31 33 270 05 2	4014586613857	HSS Nova 50 korunkový vrták s QuickIN, Průměr vrtání 27 mm, Hloubka řezu 50 mm	1.185,00	1.433,85	20	55
6 31 33 270 06 7	4014586613826	HSS Dura 25 korunkový vrták s QuickIN, Průměr vrtání 27 mm, Hloubka řezu 25 mm	1.411,00	1.707,31	20	57
6 31 33 270 06 8	4014586613864	HSS Dura 50 korunkový vrták s QuickIN, Průměr vrtání 27 mm, Hloubka řezu 50 mm	1.761,00	2.130,81	20	57
6 31 33 279 05 1	4014586613901	HSS Nova 25 korunkový vrták s QuickIN, Průměr vrtání 28 mm, Hloubka řezu 25 mm	993,00	1.201,53	20	54
6 31 33 279 05 2	4014586613949	HSS Nova 50 korunkový vrták s QuickIN, Průměr vrtání 28 mm, Hloubka řezu 50 mm	1.400,00	1.694,00	20	55
6 31 33 280 06 7	4014586613918	HSS Dura 25 korunkový vrták s QuickIN, Průměr vrtání 28 mm, Hloubka řezu 25 mm	1.528,00	1.848,88	20	57
6 31 33 280 06 8	4014586613956	HSS Dura 50 korunkový vrták s QuickIN, Průměr vrtání 28 mm, Hloubka řezu 50 mm	1.917,00	2.319,57	20	57
6 31 33 289 05 1	4014586613994	HSS Nova 25 korunkový vrták s QuickIN, Průměr vrtání 29 mm, Hloubka řezu 25 mm	993,00	1.201,53	20	54
6 31 33 289 05 2	4014586614038	HSS Nova 50 korunkový vrták s QuickIN, Průměr vrtání 29 mm, Hloubka řezu 50 mm	1.400,00	1.694,00	20	55
6 31 33 290 06 7	4014586614007	HSS Dura 25 korunkový vrták s QuickIN, Průměr vrtání 29 mm, Hloubka řezu 25 mm	1.528,00	1.848,88	20	57
6 31 33 290 06 8	4014586614045	HSS Dura 50 korunkový vrták s QuickIN, Průměr vrtání 29 mm, Hloubka řezu 50 mm	1.917,00	2.319,57	20	57
6 31 33 299 05 1	4014586614229	HSS Nova 25 korunkový vrták s QuickIN, Průměr vrtání 30 mm, Hloubka řezu 25 mm	1.060,00	1.282,60	20	54
6 31 33 299 05 2	4014586614267	HSS Nova 50 korunkový vrták s QuickIN, Průměr vrtání 30 mm, Hloubka řezu 50 mm	1.400,00	1.694,00	20	55
6 31 33 300 06 7	4014586614236	HSS Dura 25 korunkový vrták s QuickIN, Průměr vrtání 30 mm, Hloubka řezu 25 mm	1.684,00	2.037,64	20	57
6 31 33 300 06 8	4014586614274	HSS Dura 50 korunkový vrták s QuickIN, Průměr vrtání 30 mm, Hloubka řezu 50 mm	2.115,00	2.559,15	20	57
6 31 33 309 05 1	4014586614311	HSS Nova 25 korunkový vrták s QuickIN, Průměr vrtání 31 mm, Hloubka řezu 25 mm	1.060,00	1.282,60	20	54
6 31 33 309 05 2	4014586614359	HSS Nova 50 korunkový vrták s QuickIN, Průměr vrtání 31 mm, Hloubka řezu 50 mm	1.569,00	1.898,49	20	55
6 31 33 310 06 7	4014586614328	HSS Dura 25 korunkový vrták s QuickIN, Průměr vrtání 31 mm, Hloubka řezu 25 mm	1.684,00	2.037,64	20	57
6 31 33 310 06 8	4014586614366	HSS Dura 50 korunkový vrták s QuickIN, Průměr vrtání 31 mm, Hloubka řezu 50 mm	2.115,00	2.559,15	20	57
6 31 33 319 05 1	4014586614397	HSS Nova 25 korunkový vrták s QuickIN, Průměr vrtání 32 mm, Hloubka řezu 25 mm	1.227,00	1.484,67	20	54
6 31 33 319 05 2	4014586614434	HSS Nova 50 korunkový vrták s QuickIN, Průměr vrtání 32 mm, Hloubka řezu 50 mm	1.569,00	1.898,49	20	55
6 31 33 320 06 7	4014586614403	HSS Dura 25 korunkový vrták s QuickIN, Průměr vrtání 32 mm, Hloubka řezu 25 mm	1.917,00	2.319,57	20	57
6 31 33 320 06 8	4014586614441	HSS Dura 50 korunkový vrták s QuickIN, Průměr vrtání 32 mm, Hloubka řezu 50 mm	2.390,00	2.891,90	20	57
6 31 33 329 05 1	4014586614489	HSS Nova 25 korunkový vrták s QuickIN, Průměr vrtání 33 mm, Hloubka řezu 25 mm	1.227,00	1.484,67	20	54
6 31 33 329 05 2	4014586614526	HSS Nova 50 korunkový vrták s QuickIN, Průměr vrtání 33 mm, Hloubka řezu 50 mm	1.747,00	2.113,87	20	55
6 31 33 330 06 8	4014586614533	HSS Dura 50 korunkový vrták s QuickIN, Průměr vrtání 33 mm, Hloubka řezu 50 mm	2.390,00	2.891,90	20	57
6 31 33 339 05 1	4014586614564	HSS Nova 25 korunkový vrták s QuickIN, Průměr vrtání 34 mm, Hloubka řezu 25 mm	1.394,00	1.686,74	20	54
6 31 33 339 05 2	4014586614601	HSS Nova 50 korunkový vrták s QuickIN, Průměr vrtání 34 mm, Hloubka řezu 50 mm	1.747,00	2.113,87	20	55
6 31 33 340 06 7	4014586614571	HSS Dura 25 korunkový vrták s QuickIN, Průměr vrtání 34 mm, Hloubka řezu 25 mm	2.115,00	2.559,15	20	57
6 31 33 340 06 8	4014586614618	HSS Dura 50 korunkový vrták s QuickIN, Průměr vrtání 34 mm, Hloubka řezu 50 mm	2.660,00	3.218,60	20	57
6 31 33 350 05 1	4014586614649	HSS Nova 25 korunkový vrták s QuickIN, Průměr vrtání 35 mm, Hloubka řezu 25 mm	1.394,00	1.686,74	20	54
6 31 33 350 05 2	4014586614687	HSS Nova 50 korunkový vrták s QuickIN, Průměr vrtání 35 mm, Hloubka řezu 50 mm	1.747,00	2.113,87	20	55
6 31 33 350 06 8	4014586614694	HSS Dura 50 korunkový vrták s QuickIN, Průměr vrtání 35 mm, Hloubka řezu 50 mm	2.660,00	3.218,60	20	57
6 31 33 359 05 1	4014586614731	HSS Nova 25 korunkový vrták s QuickIN, Průměr vrtání 36 mm, Hloubka řezu 25 mm	1.394,00	1.686,74	20	54
6 31 33 359 05 2	4014586614779	HSS Nova 50 korunkový vrták s QuickIN, Průměr vrtání 36 mm, Hloubka řezu 50 mm	1.990,00	2.407,90	20	55
6 31 33 360 06 8	4014586614786	HSS Dura 50 korunkový vrták s QuickIN, Průměr vrtání 36 mm, Hloubka řezu 50 mm	2.660,00	3.218,60	20	57
6 31 33 369 05 1	4014586614823	HSS Nova 25 korunkový vrták s QuickIN, Průměr vrtání 37 mm, Hloubka řezu 25 mm	1.625,00	1.966,25	20	54
6 31 33 369 05 2	4014586614861	HSS Nova 50 korunkový vrták s QuickIN, Průměr vrtání 37 mm, Hloubka řezu 50 mm	1.990,00	2.407,90	20	55
6 31 33 370 06 7	4014586614830	HSS Dura 25 korunkový vrták s QuickIN, Průměr vrtání 37 mm, Hloubka řezu 25 mm	2.390,00	2.891,90	20	57
6 31 33 370 06 8	4014586614878	HSS Dura 50 korunkový vrták s QuickIN, Průměr vrtání 37 mm, Hloubka řezu 50 mm	2.975,00	3.599,75	20	57
6 31 33 379 05 1	4014586614908	HSS Nova 25 korunkový vrták s QuickIN, Průměr vrtání 38 mm, Hloubka řezu 25 mm	1.625,00	1.966,25	20	54
6 31 33 379 05 2	4014586614946	HSS Nova 50 korunkový vrták s QuickIN, Průměr vrtání 38 mm, Hloubka řezu 50 mm	1.990,00	2.407,90	20	55
6 31 33 380 06 8	4014586614953	HSS Dura 50 korunkový vrták s QuickIN, Průměr vrtání 38 mm, Hloubka řezu 50 mm	2.975,00	3.599,75	20	57
6 31 33 389 05 1	4014586614984	HSS Nova 25 korunkový vrták s QuickIN, Průměr vrtání 39 mm, Hloubka řezu 25 mm	1.625,00	1.966,25	20	54
6 31 33 389 05 2	4014586615028	HSS Nova 50 korunkový vrták s QuickIN, Průměr vrtání 39 mm, Hloubka řezu 50 mm	2.271,00	2.747,91	20	55
6 31 33 390 06 8	4014586615035	HSS Dura 50 korunkový vrták s QuickIN, Průměr vrtání 39 mm, Hloubka řezu 50 mm	2.975,00	3.599,75	20	57
6 31 33 399 05 1	4014586615066	HSS Nova 25 korunkový vrták s QuickIN, Průměr vrtání 40 mm, Hloubka řezu 25 mm	1.825,00	2.208,25	20	54
6 31 33 399 05 2	4014586615103	HSS Nova 50 korunkový vrták s QuickIN, Průměr vrtání 40 mm, Hloubka řezu 50 mm	2.271,00	2.747,91	20	55
6 31 33 400 06 8	4014586615110	HSS Dura 50 korunkový vrták s QuickIN, Průměr vrtání 40 mm, Hloubka řezu 50 mm	3.325,00	4.023,25	20	57
6 31 33 409 05 1	4014586615158	HSS Nova 25 korunkový vrták s QuickIN, Průměr vrtání 41 mm, Hloubka řezu 25 mm	1.825,00	2.208,25	20	54
6 31 33 409 05 2	4014586615196	HSS Nova 50 korunkový vrták s QuickIN, Průměr vrtání 41 mm, Hloubka řezu 50 mm	2.446,00	2.959,66	20	55
6 31 33 410 06 8	4014586615202	HSS Dura 50 korunkový vrták s QuickIN, Průměr vrtání 41 mm, Hloubka řezu 50 mm	3.325,00	4.023,25	20	57
6 31 33 420 05 1	4014586615233	HSS Nova 25 korunkový vrták s QuickIN, Průměr vrtání 42 mm, Hloubka řezu 25 mm	1.990,00	2.407,90	20	54
6 31 33 420 05 2	4014586615271	HSS Nova 50 korunkový vrták s QuickIN, Průměr vrtání 42 mm, Hloubka řezu 50 mm	2.652,00	3.208,92	20	55
6 31 33 420 06 8	4014586615288	HSS Dura 50 korunkový vrták s QuickIN, Průměr vrtání 42 mm, Hloubka řezu 50 mm	3.640,00	4.404,40	20	57
6 31 33 429 05 1	4014586615318	HSS Nova 25 korunkový vrták s QuickIN, Průměr vrtání 43 mm, Hloubka řezu 25 mm	1.990,00	2.407,90	20	54
6 31 33 429 05 2	4014586615356	HSS Nova 50 korunkový vrták s QuickIN, Průměr vrtání 43 mm, Hloubka řezu 50 mm	2.652,00	3.208,92	20	55
6 31 33 430 06 7	4014586615325	HSS Dura 25 korunkový vrták s QuickIN, Průměr vrtání 43 mm, Hloubka řezu 25 mm	2.899,00	3.507,79	20	57
6 31 33 430 06 8	4014586615363	HSS Dura 50 korunkový vrták s QuickIN, Průměr vrtání 43 mm, Hloubka řezu 50 mm	3.640,00	4.404,40	20	57
6 31 33 439 05 1	4014586615394	HSS Nova 25 korunkový vrták s QuickIN, Průměr vrtání 44 mm, Hloubka řezu 25 mm	2.092,00	2.531,32	20	54
6 31 33 439 05 2	4014586615431	HSS Nova 50 korunkový vrták s QuickIN, Průměr vrtání 44 mm, Hloubka řezu 50 mm	2.652,00	3.208,92	20	55
6 31 33 440 06 7	4014586615400	HSS Dura 25 korunkový vrták s QuickIN, Průměr vrtání 44 mm, Hloubka řezu 25 mm	3.094,00	3.743,74	20	57
6 31 33 440 06 8	4014586615448	HSS Dura 50 korunkový vrták s QuickIN, Průměr vrtání 44 mm, Hloubka řezu 50 mm	3.918,00	4.740,78	20	57
6 31 33 449 05 1	4014586615479	HSS Nova 25 korunkový vrták s QuickIN, Průměr vrtání 45 mm, Hloubka řezu 25 mm	2.092,00	2.531,32	20	54

### 13 PŘÍSLUŠENSTVÍ A JEHO ČÍSELNÉ OZNAČENÍ

Objednací číslo	EAN	Název	Cena v CzK bez DPH	Cena v CzK s DPH	PK	Strana
<b>6 31 33 449 05 2</b>	4014586615516	HSS Nova 50 korunkový vrták s QuickIN, Průměr vrtání 45 mm, Hloubka řezu 50 mm	<b>2.794,00</b>	3.380,74	20	55
<b>6 31 33 450 06 7</b>	4014586615486	HSS Dura 25 korunkový vrták s QuickIN, Průměr vrtání 45 mm, Hloubka řezu 25 mm	<b>3.094,00</b>	3.743,74	20	57
<b>6 31 33 450 06 8</b>	4014586615523	HSS Dura 50 korunkový vrták s QuickIN, Průměr vrtání 45 mm, Hloubka řezu 50 mm	<b>3.918,00</b>	4.740,78	20	57
<b>6 31 33 459 05 1</b>	4014586615561	HSS Nova 25 korunkový vrták s QuickIN, Průměr vrtání 46 mm, Hloubka řezu 25 mm	<b>2.390,00</b>	2.891,90	20	54
<b>6 31 33 459 05 2</b>	4014586615622	HSS Nova 50 korunkový vrták s QuickIN, Průměr vrtání 46 mm, Hloubka řezu 50 mm	<b>3.072,00</b>	3.717,12	20	55
<b>6 31 33 460 06 7</b>	4014586615585	HSS Dura 25 korunkový vrták s QuickIN, Průměr vrtání 46 mm, Hloubka řezu 25 mm	<b>3.445,00</b>	4.168,45	20	57
<b>6 31 33 460 06 8</b>	4014586615646	HSS Dura 50 korunkový vrták s QuickIN, Průměr vrtání 46 mm, Hloubka řezu 50 mm	<b>4.385,00</b>	5.305,85	20	57
<b>6 31 33 469 05 1</b>	4014586615684	HSS Nova 25 korunkový vrták s QuickIN, Průměr vrtání 47 mm, Hloubka řezu 25 mm	<b>2.390,00</b>	2.891,90	20	54
<b>6 31 33 469 05 2</b>	4014586615721	HSS Nova 50 korunkový vrták s QuickIN, Průměr vrtání 47 mm, Hloubka řezu 50 mm	<b>3.072,00</b>	3.717,12	20	55
<b>6 31 33 470 06 7</b>	4014586615691	HSS Dura 25 korunkový vrták s QuickIN, Průměr vrtání 47 mm, Hloubka řezu 25 mm	<b>3.445,00</b>	4.168,45	20	57
<b>6 31 33 470 06 8</b>	4014586615738	HSS Dura 50 korunkový vrták s QuickIN, Průměr vrtání 47 mm, Hloubka řezu 50 mm	<b>4.385,00</b>	5.305,85	20	57
<b>6 31 33 479 05 1</b>	4014586615769	HSS Nova 25 korunkový vrták s QuickIN, Průměr vrtání 48 mm, Hloubka řezu 25 mm	<b>2.488,00</b>	3.010,48	20	54
<b>6 31 33 479 05 2</b>	4014586615806	HSS Nova 50 korunkový vrták s QuickIN, Průměr vrtání 48 mm, Hloubka řezu 50 mm	<b>3.208,00</b>	3.881,68	20	55
<b>6 31 33 480 06 7</b>	4014586615776	HSS Dura 25 korunkový vrták s QuickIN, Průměr vrtání 48 mm, Hloubka řezu 25 mm	<b>3.759,00</b>	4.548,39	20	57
<b>6 31 33 480 06 8</b>	4014586615813	HSS Dura 50 korunkový vrták s QuickIN, Průměr vrtání 48 mm, Hloubka řezu 50 mm	<b>4.700,00</b>	5.687,00	20	57
<b>6 31 33 489 05 1</b>	4014586615844	HSS Nova 25 korunkový vrták s QuickIN, Průměr vrtání 49 mm, Hloubka řezu 25 mm	<b>2.488,00</b>	3.010,48	20	54
<b>6 31 33 489 05 2</b>	4014586615882	HSS Nova 50 korunkový vrták s QuickIN, Průměr vrtání 49 mm, Hloubka řezu 50 mm	<b>3.208,00</b>	3.881,68	20	55
<b>6 31 33 490 06 7</b>	4014586615851	HSS Dura 25 korunkový vrták s QuickIN, Průměr vrtání 49 mm, Hloubka řezu 25 mm	<b>3.759,00</b>	4.548,39	20	57
<b>6 31 33 490 06 8</b>	4014586615899	HSS Dura 50 korunkový vrták s QuickIN, Průměr vrtání 49 mm, Hloubka řezu 50 mm	<b>4.700,00</b>	5.687,00	20	57
<b>6 31 33 499 05 1</b>	4014586615981	HSS Nova 25 korunkový vrták s QuickIN, Průměr vrtání 50 mm, Hloubka řezu 25 mm	<b>2.488,00</b>	3.010,48	20	54
<b>6 31 33 499 05 2</b>	4014586616018	HSS Nova 50 korunkový vrták s QuickIN, Průměr vrtání 50 mm, Hloubka řezu 50 mm	<b>3.314,00</b>	4.009,94	20	55
<b>6 31 33 500 06 7</b>	4014586615592	HSS Dura 25 korunkový vrták s QuickIN, Průměr vrtání 50 mm, Hloubka řezu 25 mm	<b>3.759,00</b>	4.548,39	20	57
<b>6 31 33 500 06 8</b>	4014586615653	HSS Dura 50 korunkový vrták s QuickIN, Průměr vrtání 50 mm, Hloubka řezu 50 mm	<b>4.700,00</b>	5.687,00	20	57
<b>6 31 33 999 01 0</b>	4014586375571	Sada příslušenství pro Best of jádrové vrtáky QuickIN	<b>4.975,00</b>	6.019,75	20	54
<b>6 31 34 120 05 1</b>	4014586611457	HSS Nova 25 korunkový vrták s 3/4" Weldon, Průměr vrtání 12 mm, Hloubka řezu 25 mm	<b>523,00</b>	632,83	20	29
<b>6 31 34 120 05 2</b>	4014586611488	HSS Nova 50 korunkový vrták s 3/4" Weldon, Průměr vrtání 12 mm, Hloubka řezu 50 mm	<b>737,00</b>	891,77	20	30
<b>6 31 34 120 07 5</b>	4014586611464	HSS Dura 25 korunkový vrták s 3/4" Weldon, Průměr vrtání 12 mm, Hloubka řezu 25 mm	<b>860,00</b>	1.040,60	20	31
<b>6 31 34 120 07 6</b>	4014586611495	HSS Dura 50 korunkový vrták s 3/4" Weldon, Průměr vrtání 12 mm, Hloubka řezu 50 mm	<b>1.099,00</b>	1.329,79	20	31
<b>6 31 34 120 30 1</b>	4014586635064	Jádrový vrták SPECIAL 25 z vysoce výkonné řezné oceli s uchycením Weldon 3/4", Průměr vrtání 12 mm, Hloubka řezu 25 mm	<b>910,00</b>	1.101,10	20	30
<b>6 31 34 120 30 2</b>	4014586470825	Jádrový vrták HSS SPECIAL 50 s uchycením Weldon 3/4", Průměr vrtání 12 mm, Hloubka řezu 50 mm	<b>1.113,00</b>	1.346,73	20	30
<b>6 31 34 130 05 1</b>	4014586611792	HSS Nova 25 korunkový vrták s 3/4" Weldon, Průměr vrtání 13 mm, Hloubka řezu 25 mm	<b>523,00</b>	632,83	20	29
<b>6 31 34 130 05 2</b>	4014586611839	HSS Nova 50 korunkový vrták s 3/4" Weldon, Průměr vrtání 13 mm, Hloubka řezu 50 mm	<b>737,00</b>	891,77	20	30
<b>6 31 34 130 07 5</b>	4014586611808	HSS Dura 25 korunkový vrták s 3/4" Weldon, Průměr vrtání 13 mm, Hloubka řezu 25 mm	<b>860,00</b>	1.040,60	20	31
<b>6 31 34 130 07 6</b>	4014586611846	HSS Dura 50 korunkový vrták s 3/4" Weldon, Průměr vrtání 13 mm, Hloubka řezu 50 mm	<b>1.099,00</b>	1.329,79	20	31
<b>6 31 34 130 30 1</b>	4014586635071	Jádrový vrták SPECIAL 25 z vysoce výkonné řezné oceli s uchycením Weldon 3/4", Průměr vrtání 13 mm, Hloubka řezu 25 mm	<b>910,00</b>	1.101,10	20	30
<b>6 31 34 130 30 2</b>	4014586469522	Jádrový vrták HSS SPECIAL 50 s uchycením Weldon 3/4", Průměr vrtání 13 mm, Hloubka řezu 50 mm	<b>1.113,00</b>	1.346,73	20	30
<b>6 31 34 140 05 1</b>	4014586611877	HSS Nova 25 korunkový vrták s 3/4" Weldon, Průměr vrtání 14 mm, Hloubka řezu 25 mm	<b>523,00</b>	632,83	20	29
<b>6 31 34 140 05 2</b>	4014586611914	HSS Nova 50 korunkový vrták s 3/4" Weldon, Průměr vrtání 14 mm, Hloubka řezu 50 mm	<b>737,00</b>	891,77	20	30
<b>6 31 34 140 07 5</b>	4014586611884	HSS Dura 25 korunkový vrták s 3/4" Weldon, Průměr vrtání 14 mm, Hloubka řezu 25 mm	<b>860,00</b>	1.040,60	20	31
<b>6 31 34 140 07 6</b>	4014586611921	HSS Dura 50 korunkový vrták s 3/4" Weldon, Průměr vrtání 14 mm, Hloubka řezu 50 mm	<b>1.099,00</b>	1.329,79	20	31
<b>6 31 34 140 30 1</b>	4014586635088	Jádrový vrták SPECIAL 25 z vysoce výkonné řezné oceli s uchycením Weldon 3/4", Průměr vrtání 14 mm, Hloubka řezu 25 mm	<b>910,00</b>	1.101,10	20	30
<b>6 31 34 140 30 2</b>	4014586469539	Jádrový vrták HSS SPECIAL 50 s uchycením Weldon 3/4", Průměr vrtání 14 mm, Hloubka řezu 50 mm	<b>1.113,00</b>	1.346,73	20	30
<b>6 31 34 143 30 1</b>	4014586635354	Jádrový vrták SPECIAL 25 z vysoce výkonné řezné oceli s uchycením Weldon 3/4", Průměr vrtání 14,3 mm, Hloubka řezu 25 mm	<b>910,00</b>	1.101,10	20	30
<b>6 31 34 150 05 1</b>	4014586612164	HSS Nova 25 korunkový vrták s 3/4" Weldon, Průměr vrtání 15 mm, Hloubka řezu 25 mm	<b>523,00</b>	632,83	20	29
<b>6 31 34 150 05 2</b>	4014586612201	HSS Nova 50 korunkový vrták s 3/4" Weldon, Průměr vrtání 15 mm, Hloubka řezu 50 mm	<b>737,00</b>	891,77	20	30
<b>6 31 34 150 07 5</b>	4014586612171	HSS Dura 25 korunkový vrták s 3/4" Weldon, Průměr vrtání 15 mm, Hloubka řezu 25 mm	<b>860,00</b>	1.040,60	20	31
<b>6 31 34 150 07 6</b>	4014586612218	HSS Dura 50 korunkový vrták s 3/4" Weldon, Průměr vrtání 15 mm, Hloubka řezu 50 mm	<b>1.099,00</b>	1.329,79	20	31
<b>6 31 34 150 30 1</b>	4014586635095	Jádrový vrták SPECIAL 25 z vysoce výkonné řezné oceli s uchycením Weldon 3/4", Průměr vrtání 15 mm, Hloubka řezu 25 mm	<b>910,00</b>	1.101,10	20	30
<b>6 31 34 150 30 2</b>	4014586469546	Jádrový vrták HSS SPECIAL 50 s uchycením Weldon 3/4", Průměr vrtání 15 mm, Hloubka řezu 50 mm	<b>1.113,00</b>	1.346,73	20	30
<b>6 31 34 160 05 1</b>	4014586612249	HSS Nova 25 korunkový vrták s 3/4" Weldon, Průměr vrtání 16 mm, Hloubka řezu 25 mm	<b>523,00</b>	632,83	20	29
<b>6 31 34 160 05 2</b>	4014586612287	HSS Nova 50 korunkový vrták s 3/4" Weldon, Průměr vrtání 16 mm, Hloubka řezu 50 mm	<b>737,00</b>	891,77	20	30
<b>6 31 34 160 07 5</b>	4014586612256	HSS Dura 25 korunkový vrták s 3/4" Weldon, Průměr vrtání 16 mm, Hloubka řezu 25 mm	<b>860,00</b>	1.040,60	20	31
<b>6 31 34 160 07 6</b>	4014586612294	HSS Dura 50 korunkový vrták s 3/4" Weldon, Průměr vrtání 16 mm, Hloubka řezu 50 mm	<b>1.099,00</b>	1.329,79	20	31
<b>6 31 34 160 30 1</b>	4014586635101	Jádrový vrták SPECIAL 25 z vysoce výkonné řezné oceli s uchycením Weldon 3/4", Průměr vrtání 16 mm, Hloubka řezu 25 mm	<b>910,00</b>	1.101,10	20	30
<b>6 31 34 160 30 2</b>	4014586469553	Jádrový vrták HSS SPECIAL 50 s uchycením Weldon 3/4", Průměr vrtání 16 mm, Hloubka řezu 50 mm	<b>1.113,00</b>	1.346,73	20	30
<b>6 31 34 170 05 1</b>	4014586612461	HSS Nova 25 korunkový vrták s 3/4" Weldon, Průměr vrtání 17 mm, Hloubka řezu 25 mm	<b>571,00</b>	690,91	20	29
<b>6 31 34 170 05 2</b>	4014586612508	HSS Nova 50 korunkový vrták s 3/4" Weldon, Průměr vrtání 17 mm, Hloubka řezu 50 mm	<b>800,00</b>	968,00	20	30
<b>6 31 34 170 07 5</b>	4014586612478	HSS Dura 25 korunkový vrták s 3/4" Weldon, Průměr vrtání 17 mm, Hloubka řezu 25 mm	<b>940,00</b>	1.137,40	20	31
<b>6 31 34 170 07 6</b>	4014586612515	HSS Dura 50 korunkový vrták s 3/4" Weldon, Průměr vrtání 17 mm, Hloubka řezu 50 mm	<b>1.174,00</b>	1.420,54	20	31
<b>6 31 34 170 30 1</b>	4014586635118	Jádrový vrták SPECIAL 25 z vysoce výkonné řezné oceli s uchycením Weldon 3/4", Průměr vrtání 17 mm, Hloubka řezu 25 mm	<b>971,00</b>	1.174,91	20	30



## PŘÍSLUŠENSTVÍ A JEHO ČÍSELNÉ OZNAČENÍ 13

Objednáací číslo	EAN	Název	Cena v Czk bez DPH	Cena v Czk s DPH	PK	Strana
6 31 34 170 30 2	4014586469560	Jádrový vrták HSS SPECIAL 50 s uchycením Weldon 3/4", Průměr vrtání 17 mm, Hloubka řezu 50 mm	1.188,00	1.437,48	20	30
6 31 34 180 05 1	4014586612546	HSS Nova 25 korunkový vrták s 3/4" Weldon, Průměr vrtání 18 mm, Hloubka řezu 25 mm	571,00	690,91	20	29
6 31 34 180 05 2	4014586612584	HSS Nova 50 korunkový vrták s 3/4" Weldon, Průměr vrtání 18 mm, Hloubka řezu 50 mm	800,00	968,00	20	30
6 31 34 180 07 5	4014586612553	HSS Dura 25 korunkový vrták s 3/4" Weldon, Průměr vrtání 18 mm, Hloubka řezu 25 mm	940,00	1.137,40	20	31
6 31 34 180 07 6	4014586612591	HSS Dura 50 korunkový vrták s 3/4" Weldon, Průměr vrtání 18 mm, Hloubka řezu 50 mm	1.174,00	1.420,54	20	31
6 31 34 180 30 1	4014586635125	Jádrový vrták SPECIAL 25 z vysoce výkonné žezné oceli s uchycením Weldon 3/4", Průměr vrtání 18 mm, Hloubka řezu 25 mm	971,00	1.174,91	20	30
6 31 34 180 30 2	4014586469577	Jádrový vrták HSS SPECIAL 50 s uchycením Weldon 3/4", Průměr vrtání 18 mm, Hloubka řezu 50 mm	1.188,00	1.437,48	20	30
6 31 34 190 05 1	4014586612690	HSS Nova 25 korunkový vrták s 3/4" Weldon, Průměr vrtání 19 mm, Hloubka řezu 25 mm	571,00	690,91	20	29
6 31 34 190 05 2	4014586612737	HSS Nova 50 korunkový vrták s 3/4" Weldon, Průměr vrtání 19 mm, Hloubka řezu 50 mm	800,00	968,00	20	30
6 31 34 190 05 3	4014586612775	HSS Nova 75 korunkový vrták s 3/4" Weldon, Průměr vrtání 19 mm, Hloubka řezu 75 mm	1.797,00	2.174,37	20	56
6 31 34 190 07 5	4014586612706	HSS Dura 25 korunkový vrták s 3/4" Weldon, Průměr vrtání 19 mm, Hloubka řezu 25 mm	940,00	1.137,40	20	31
6 31 34 190 07 6	4014586612744	HSS Dura 50 korunkový vrták s 3/4" Weldon, Průměr vrtání 19 mm, Hloubka řezu 50 mm	1.174,00	1.420,54	20	31
6 31 34 200 05 1	4014586612843	HSS Nova 25 korunkový vrták s 3/4" Weldon, Průměr vrtání 20 mm, Hloubka řezu 25 mm	667,00	807,07	20	29
6 31 34 200 05 2	4014586612881	HSS Nova 50 korunkový vrták s 3/4" Weldon, Průměr vrtání 20 mm, Hloubka řezu 50 mm	935,00	1.131,35	20	30
6 31 34 200 05 3	4014586612928	HSS Nova 75 korunkový vrták s 3/4" Weldon, Průměr vrtání 20 mm, Hloubka řezu 75 mm	1.797,00	2.174,37	20	56
6 31 34 200 07 5	4014586612850	HSS Dura 25 korunkový vrták s 3/4" Weldon, Průměr vrtání 20 mm, Hloubka řezu 25 mm	1.055,00	1.276,55	20	31
6 31 34 200 07 6	4014586612898	HSS Dura 50 korunkový vrták s 3/4" Weldon, Průměr vrtání 20 mm, Hloubka řezu 50 mm	1.333,00	1.612,93	20	31
6 31 34 200 30 1	4014586635132	Jádrový vrták SPECIAL 25 z vysoce výkonné žezné oceli s uchycením Weldon 3/4", Průměr vrtání 20 mm, Hloubka řezu 25 mm	1.060,00	1.282,60	20	30
6 31 34 200 30 2	4014586469584	Jádrový vrták HSS SPECIAL 50 s uchycením Weldon 3/4", Průměr vrtání 20 mm, Hloubka řezu 50 mm	1.319,00	1.595,99	20	30
6 31 34 210 05 1	4014586613109	HSS Nova 25 korunkový vrták s 3/4" Weldon, Průměr vrtání 21 mm, Hloubka řezu 25 mm	667,00	807,07	20	29
6 31 34 210 05 2	4014586613147	HSS Nova 50 korunkový vrták s 3/4" Weldon, Průměr vrtání 21 mm, Hloubka řezu 50 mm	935,00	1.131,35	20	30
6 31 34 210 05 3	4014586613185	HSS Nova 75 korunkový vrták s 3/4" Weldon, Průměr vrtání 21 mm, Hloubka řezu 75 mm	1.940,00	2.347,40	20	56
6 31 34 210 05 4	4014586470832	Jádrový vrták NOVA 100 s uchycením Weldon 3/4", Průměr vrtání 21 mm, Hloubka řezu 100 mm	2.087,00	2.525,27	20	56
6 31 34 210 07 5	4014586613116	HSS Dura 25 korunkový vrták s 3/4" Weldon, Průměr vrtání 21 mm, Hloubka řezu 25 mm	1.055,00	1.276,55	20	31
6 31 34 210 07 6	4014586613154	HSS Dura 50 korunkový vrták s 3/4" Weldon, Průměr vrtání 21 mm, Hloubka řezu 50 mm	1.333,00	1.612,93	20	31
6 31 34 220 05 1	4014586613192	HSS Nova 25 korunkový vrták s 3/4" Weldon, Průměr vrtání 22 mm, Hloubka řezu 25 mm	667,00	807,07	20	29
6 31 34 220 05 2	4014586613239	HSS Nova 50 korunkový vrták s 3/4" Weldon, Průměr vrtání 22 mm, Hloubka řezu 50 mm	935,00	1.131,35	20	30
6 31 34 220 05 3	4014586613277	HSS Nova 75 korunkový vrták s 3/4" Weldon, Průměr vrtání 22 mm, Hloubka řezu 75 mm	1.940,00	2.347,40	20	56
6 31 34 220 05 4	4014586469591	Průměr vrtání 22 mm, Hloubka řezu 100 mm	2.087,00	2.525,27	20	56
6 31 34 220 07 5	4014586613208	HSS Dura 25 korunkový vrták s 3/4" Weldon, Průměr vrtání 22 mm, Hloubka řezu 25 mm	1.055,00	1.276,55	20	31
6 31 34 220 07 6	4014586613246	HSS Dura 50 korunkový vrták s 3/4" Weldon, Průměr vrtání 22 mm, Hloubka řezu 50 mm	1.333,00	1.612,93	20	31
6 31 34 220 30 1	4014586635149	Jádrový vrták SPECIAL 25 z vysoce výkonné žezné oceli s uchycením Weldon 3/4", Průměr vrtání 22 mm, Hloubka řezu 25 mm	1.060,00	1.282,60	20	30
6 31 34 220 30 2	4014586469607	Jádrový vrták HSS SPECIAL 50 s uchycením Weldon 3/4", Průměr vrtání 22 mm, Hloubka řezu 50 mm	1.319,00	1.595,99	20	30
6 31 34 230 05 1	4014586613383	HSS Nova 25 korunkový vrták s 3/4" Weldon, Průměr vrtání 23 mm, Hloubka řezu 25 mm	761,00	920,81	20	29
6 31 34 230 05 2	4014586613420	HSS Nova 50 korunkový vrták s 3/4" Weldon, Průměr vrtání 23 mm, Hloubka řezu 50 mm	935,00	1.131,35	20	30
6 31 34 230 05 3	4014586613468	HSS Nova 75 korunkový vrták s 3/4" Weldon, Průměr vrtání 23 mm, Hloubka řezu 75 mm	1.940,00	2.347,40	20	56
6 31 34 230 05 4	4014586469614	Jádrový vrták NOVA 100 s uchycením Weldon 3/4", Průměr vrtání 23 mm, Hloubka řezu 100 mm	2.170,00	2.625,70	20	56
6 31 34 230 07 5	4014586613390	HSS Dura 25 korunkový vrták s 3/4" Weldon, Průměr vrtání 23 mm, Hloubka řezu 25 mm	1.294,00	1.565,74	20	31
6 31 34 230 07 6	4014586613437	HSS Dura 50 korunkový vrták s 3/4" Weldon, Průměr vrtání 23 mm, Hloubka řezu 50 mm	1.567,00	1.896,07	20	31
6 31 34 240 05 1	4014586613475	HSS Nova 25 korunkový vrták s 3/4" Weldon, Průměr vrtání 24 mm, Hloubka řezu 25 mm	761,00	920,81	20	29
6 31 34 240 05 2	4014586613512	HSS Nova 50 korunkový vrták s 3/4" Weldon, Průměr vrtání 24 mm, Hloubka řezu 50 mm	1.003,00	1.213,63	20	30
6 31 34 240 05 3	4014586613550	HSS Nova 75 korunkový vrták s 3/4" Weldon, Průměr vrtání 24 mm, Hloubka řezu 75 mm	1.940,00	2.347,40	20	56
6 31 34 240 05 4	4014586469621	Jádrový vrták NOVA 100 s uchycením Weldon 3/4", Průměr vrtání 24 mm, Hloubka řezu 100 mm	2.226,00	2.693,46	20	56
6 31 34 240 07 5	4014586613482	HSS Dura 25 korunkový vrták s 3/4" Weldon, Průměr vrtání 24 mm, Hloubka řezu 25 mm	1.294,00	1.565,74	20	31
6 31 34 240 07 6	4014586613529	HSS Dura 50 korunkový vrták s 3/4" Weldon, Průměr vrtání 24 mm, Hloubka řezu 50 mm	1.567,00	1.896,07	20	31
6 31 34 240 30 1	4014586635156	Jádrový vrták SPECIAL 25 z vysoce výkonné žezné oceli s uchycením Weldon 3/4", Průměr vrtání 24 mm, Hloubka řezu 25 mm	1.302,00	1.575,42	20	30
6 31 34 240 30 2	4014586469638	Jádrový vrták HSS SPECIAL 50 s uchycením Weldon 3/4", Průměr vrtání 24 mm, Hloubka řezu 50 mm	1.528,00	1.848,88	02	30
6 31 34 250 05 1	4014586613611	HSS Nova 25 korunkový vrták s 3/4" Weldon, Průměr vrtání 25 mm, Hloubka řezu 25 mm	761,00	920,81	20	29
6 31 34 250 05 2	4014586613659	HSS Nova 50 korunkový vrták s 3/4" Weldon, Průměr vrtání 25 mm, Hloubka řezu 50 mm	1.136,00	1.374,56	20	30
6 31 34 250 05 3	4014586613697	HSS Nova 75 korunkový vrták s 3/4" Weldon, Průměr vrtání 25 mm, Hloubka řezu 75 mm	2.268,00	2.744,28	20	56
6 31 34 250 05 4	4014586469645	Jádrový vrták NOVA 100 s uchycením Weldon 3/4", Průměr vrtání 25 mm, Hloubka řezu 100 mm	2.393,00	2.895,53	20	56
6 31 34 250 07 5	4014586613628	HSS Dura 25 korunkový vrták s 3/4" Weldon, Průměr vrtání 25 mm, Hloubka řezu 25 mm	1.294,00	1.565,74	20	31
6 31 34 250 07 6	4014586613666	HSS Dura 50 korunkový vrták s 3/4" Weldon, Průměr vrtání 25 mm, Hloubka řezu 50 mm	1.567,00	1.896,07	20	31
6 31 34 260 05 1	4014586613703	HSS Nova 25 korunkový vrták s 3/4" Weldon, Průměr vrtání 26 mm, Hloubka řezu 25 mm	888,00	1.074,48	20	29
6 31 34 260 05 2	4014586613741	HSS Nova 50 korunkový vrták s 3/4" Weldon, Průměr vrtání 26 mm, Hloubka řezu 50 mm	1.136,00	1.374,56	20	30
6 31 34 260 05 3	4014586613789	HSS Nova 75 korunkový vrták s 3/4" Weldon, Průměr vrtání 26 mm, Hloubka řezu 75 mm	2.268,00	2.744,28	20	56
6 31 34 260 05 4	4014586469652	Jádrový vrták NOVA 100 s uchycením Weldon 3/4", Průměr vrtání 26 mm, Hloubka řezu 100 mm	2.504,00	3.029,84	20	56
6 31 34 260 07 5	4014586613710	HSS Dura 25 korunkový vrták s 3/4" Weldon, Průměr vrtání 26 mm, Hloubka řezu 25 mm	1.411,00	1.707,31	20	31
6 31 34 260 07 6	4014586613758	HSS Dura 50 korunkový vrták s 3/4" Weldon, Průměr vrtání 26 mm, Hloubka řezu 50 mm	1.761,00	2.130,81	20	31
6 31 34 260 30 1	4014586635163	Jádrový vrták SPECIAL 25 z vysoce výkonné žezné oceli s uchycením Weldon 3/4", Průměr vrtání 26 mm, Hloubka řezu 25 mm	1.397,00	1.690,37	20	30
6 31 34 260 30 2	4014586469669	Jádrový vrták HSS SPECIAL 50 s uchycením Weldon 3/4", Průměr vrtání 26 mm, Hloubka řezu 50 mm	1.625,00	1.966,25	20	30
6 31 34 270 05 1	4014586613796	HSS Nova 25 korunkový vrták s 3/4" Weldon, Průměr vrtání 27 mm, Hloubka řezu 25 mm	888,00	1.074,48	20	29

### 13 PŘÍSLUŠENSTVÍ A JEHO ČÍSELNÉ OZNAČENÍ

Objednací číslo	EAN	Název	Cena v CzK bez DPH	Cena v CzK s DPH	PK	Strana
<b>6 31 34 270 05 2</b>	4014586613833	HSS Nova 50 korunkový vrták s 3/4" Weldon, Průměr vrtání 27 mm, Hloubka řezu 50 mm	<b>1.136,00</b>	1.374,56	20	30
<b>6 31 34 270 05 3</b>	4014586613871	HSS Nova 75 korunkový vrták s 3/4" Weldon, Průměr vrtání 27 mm, Hloubka řezu 75 mm	<b>2.268,00</b>	2.744,28	20	56
<b>6 31 34 270 05 4</b>	4014586469676	Jádrový vrták NOVA 100 s uchycením Weldon 3/4", Průměr vrtání 27 mm, Hloubka řezu 100 mm	<b>2.560,00</b>	3.097,60	20	56
<b>6 31 34 270 07 5</b>	4014586613802	HSS Dura 25 korunkový vrták s 3/4" Weldon, Průměr vrtání 27 mm, Hloubka řezu 25 mm	<b>1.411,00</b>	1.707,31	20	31
<b>6 31 34 270 07 6</b>	4014586613840	HSS Dura 50 korunkový vrták s 3/4" Weldon, Průměr vrtání 27 mm, Hloubka řezu 50 mm	<b>1.761,00</b>	2.130,81	20	31
<b>6 31 34 280 05 1</b>	4014586613888	HSS Nova 25 korunkový vrták s 3/4" Weldon, Průměr vrtání 28 mm, Hloubka řezu 25 mm	<b>951,00</b>	1.150,71	20	29
<b>6 31 34 280 05 2</b>	4014586613925	HSS Nova 50 korunkový vrták s 3/4" Weldon, Průměr vrtání 28 mm, Hloubka řezu 50 mm	<b>1.339,00</b>	1.620,19	20	30
<b>6 31 34 280 05 3</b>	4014586613963	HSS Nova 75 korunkový vrták s 3/4" Weldon, Průměr vrtání 28 mm, Hloubka řezu 75 mm	<b>2.518,00</b>	3.046,78	20	56
<b>6 31 34 280 05 4</b>	4014586469683	Jádrový vrták NOVA 100 s uchycením Weldon 3/4", Průměr vrtání 28 mm, Hloubka řezu 100 mm	<b>2.643,00</b>	3.198,03	20	56
<b>6 31 34 280 07 5</b>	4014586613895	HSS Dura 25 korunkový vrták s 3/4" Weldon, Průměr vrtání 28 mm, Hloubka řezu 25 mm	<b>1.528,00</b>	1.848,88	20	31
<b>6 31 34 280 07 6</b>	4014586613932	HSS Dura 50 korunkový vrták s 3/4" Weldon, Průměr vrtání 28 mm, Hloubka řezu 50 mm	<b>1.917,00</b>	2.319,57	20	31
<b>6 31 34 280 30 1</b>	4014586635170	Jádrový vrták SPECIAL 25 z vysoce výkonné řezné oceli s uchycením Weldon 3/4", Průměr vrtání 28 mm, Hloubka řezu 25 mm	<b>1.514,00</b>	1.831,94	20	30
<b>6 31 34 280 30 2</b>	4014586469690	Jádrový vrták HSS SPECIAL 50 s uchycením Weldon 3/4", Průměr vrtání 28 mm, Hloubka řezu 50 mm	<b>1.887,00</b>	2.283,27	20	30
<b>6 31 34 290 05 1</b>	4014586613970	HSS Nova 25 korunkový vrták s 3/4" Weldon, Průměr vrtání 29 mm, Hloubka řezu 25 mm	<b>951,00</b>	1.150,71	20	29
<b>6 31 34 290 05 2</b>	4014586614014	HSS Nova 50 korunkový vrták s 3/4" Weldon, Průměr vrtání 29 mm, Hloubka řezu 50 mm	<b>1.339,00</b>	1.620,19	20	30
<b>6 31 34 290 05 3</b>	4014586614052	HSS Nova 75 korunkový vrták s 3/4" Weldon, Průměr vrtání 29 mm, Hloubka řezu 75 mm	<b>2.518,00</b>	3.046,78	20	56
<b>6 31 34 290 05 4</b>	4014586469706	Jádrový vrták NOVA 100 s uchycením Weldon 3/4", Průměr vrtání 29 mm, Hloubka řezu 100 mm	<b>2.699,00</b>	3.265,79	20	56
<b>6 31 34 290 07 5</b>	4014586613987	HSS Dura 25 korunkový vrták s 3/4" Weldon, Průměr vrtání 29 mm, Hloubka řezu 25 mm	<b>1.528,00</b>	1.848,88	20	31
<b>6 31 34 290 07 6</b>	4014586614021	HSS Dura 50 korunkový vrták s 3/4" Weldon, Průměr vrtání 29 mm, Hloubka řezu 50 mm	<b>1.917,00</b>	2.319,57	20	31
<b>6 31 34 300 05 1</b>	4014586614205	HSS Nova 25 korunkový vrták s 3/4" Weldon, Průměr vrtání 30 mm, Hloubka řezu 25 mm	<b>1.016,00</b>	1.229,36	20	29
<b>6 31 34 300 05 2</b>	4014586614243	HSS Nova 50 korunkový vrták s 3/4" Weldon, Průměr vrtání 30 mm, Hloubka řezu 50 mm	<b>1.339,00</b>	1.620,19	20	30
<b>6 31 34 300 05 3</b>	4014586614281	HSS Nova 75 korunkový vrták s 3/4" Weldon, Průměr vrtání 30 mm, Hloubka řezu 75 mm	<b>2.699,00</b>	3.265,79	20	56
<b>6 31 34 300 05 4</b>	4014586469713	Jádrový vrták NOVA 100 s uchycením Weldon 3/4", Průměr vrtání 30 mm, Hloubka řezu 100 mm	<b>2.838,00</b>	3.433,98	20	56
<b>6 31 34 300 07 5</b>	4014586614212	HSS Dura 25 korunkový vrták s 3/4" Weldon, Průměr vrtání 30 mm, Hloubka řezu 25 mm	<b>1.684,00</b>	2.037,64	20	31
<b>6 31 34 300 07 6</b>	4014586614250	HSS Dura 50 korunkový vrták s 3/4" Weldon, Průměr vrtání 30 mm, Hloubka řezu 50 mm	<b>2.115,00</b>	2.559,15	20	31
<b>6 31 34 300 30 1</b>	4014586635187	Jádrový vrták SPECIAL 25 z vysoce výkonné řezné oceli s uchycením Weldon 3/4", Průměr vrtání 30 mm, Hloubka řezu 25 mm	<b>1.633,00</b>	1.975,93	20	30
<b>6 31 34 300 30 2</b>	4014586469720	Jádrový vrták HSS SPECIAL 50 s uchycením Weldon 3/4", Průměr vrtání 30 mm, Hloubka řezu 50 mm	<b>1.937,00</b>	2.343,77	20	30
<b>6 31 34 310 05 1</b>	4014586614298	HSS Nova 25 korunkový vrták s 3/4" Weldon, Průměr vrtání 31 mm, Hloubka řezu 25 mm	<b>1.016,00</b>	1.229,36	20	29
<b>6 31 34 310 05 2</b>	4014586614335	HSS Nova 50 korunkový vrták s 3/4" Weldon, Průměr vrtání 31 mm, Hloubka řezu 50 mm	<b>1.503,00</b>	1.818,63	20	30
<b>6 31 34 310 07 5</b>	4014586614304	HSS Dura 25 korunkový vrták s 3/4" Weldon, Průměr vrtání 31 mm, Hloubka řezu 25 mm	<b>1.684,00</b>	2.037,64	20	31
<b>6 31 34 310 07 6</b>	4014586614342	HSS Dura 50 korunkový vrták s 3/4" Weldon, Průměr vrtání 31 mm, Hloubka řezu 50 mm	<b>2.115,00</b>	2.559,15	20	31
<b>6 31 34 320 05 1</b>	4014586614373	HSS Nova 25 korunkový vrták s 3/4" Weldon, Průměr vrtání 32 mm, Hloubka řezu 25 mm	<b>1.174,00</b>	1.420,54	20	29
<b>6 31 34 320 05 2</b>	4014586614410	HSS Nova 50 korunkový vrták s 3/4" Weldon, Průměr vrtání 32 mm, Hloubka řezu 50 mm	<b>1.503,00</b>	1.818,63	20	30
<b>6 31 34 320 05 3</b>	4014586614458	HSS Nova 75 korunkový vrták s 3/4" Weldon, Průměr vrtání 32 mm, Hloubka řezu 75 mm	<b>2.913,00</b>	3.524,73	20	56
<b>6 31 34 320 05 4</b>	4014586469737	Jádrový vrták NOVA 100 s uchycením Weldon 3/4", Průměr vrtání 32 mm, Hloubka řezu 100 mm	<b>3.367,00</b>	4.074,07	20	56
<b>6 31 34 320 07 5</b>	4014586614380	HSS Dura 25 korunkový vrták s 3/4" Weldon, Průměr vrtání 32 mm, Hloubka řezu 25 mm	<b>1.917,00</b>	2.319,57	20	31
<b>6 31 34 320 07 6</b>	4014586614427	HSS Dura 50 korunkový vrták s 3/4" Weldon, Průměr vrtání 32 mm, Hloubka řezu 50 mm	<b>2.390,00</b>	2.891,90	20	31
<b>6 31 34 320 30 1</b>	4014586635194	Jádrový vrták SPECIAL 25 z vysoce výkonné řezné oceli s uchycením Weldon 3/4", Průměr vrtání 32 mm, Hloubka řezu 25 mm	<b>1.878,00</b>	2.272,38	20	30
<b>6 31 34 320 30 2</b>	4014586469744	Jádrový vrták HSS SPECIAL 50 s uchycením Weldon 3/4", Průměr vrtání 32 mm, Hloubka řezu 50 mm	<b>2.226,00</b>	2.693,46	20	30
<b>6 31 34 330 05 1</b>	4014586614465	HSS Nova 25 korunkový vrták s 3/4" Weldon, Průměr vrtání 33 mm, Hloubka řezu 25 mm	<b>1.174,00</b>	1.420,54	20	29
<b>6 31 34 330 05 2</b>	4014586614502	HSS Nova 50 korunkový vrták s 3/4" Weldon, Průměr vrtání 33 mm, Hloubka řezu 50 mm	<b>1.672,00</b>	2.023,12	20	30
<b>6 31 34 330 07 5</b>	4014586614472	HSS Dura 25 korunkový vrták s 3/4" Weldon, Průměr vrtání 33 mm, Hloubka řezu 25 mm	<b>1.917,00</b>	2.319,57	20	31
<b>6 31 34 330 07 6</b>	4014586614519	HSS Dura 50 korunkový vrták s 3/4" Weldon, Průměr vrtání 33 mm, Hloubka řezu 50 mm	<b>2.390,00</b>	2.891,90	20	31
<b>6 31 34 340 05 1</b>	4014586614540	HSS Nova 25 korunkový vrták s 3/4" Weldon, Průměr vrtání 34 mm, Hloubka řezu 25 mm	<b>1.333,00</b>	1.612,93	20	29
<b>6 31 34 340 05 2</b>	4014586614588	HSS Nova 50 korunkový vrták s 3/4" Weldon, Průměr vrtání 34 mm, Hloubka řezu 50 mm	<b>1.672,00</b>	2.023,12	20	30
<b>6 31 34 340 07 5</b>	4014586614557	HSS Dura 25 korunkový vrták s 3/4" Weldon, Průměr vrtání 34 mm, Hloubka řezu 25 mm	<b>2.115,00</b>	2.559,15	20	31
<b>6 31 34 340 07 6</b>	4014586614595	HSS Dura 50 korunkový vrták s 3/4" Weldon, Průměr vrtání 34 mm, Hloubka řezu 50 mm	<b>2.660,00</b>	3.218,60	20	31
<b>6 31 34 350 05 1</b>	4014586614625	HSS Nova 25 korunkový vrták s 3/4" Weldon, Průměr vrtání 35 mm, Hloubka řezu 25 mm	<b>1.333,00</b>	1.612,93	20	29
<b>6 31 34 350 05 2</b>	4014586614663	HSS Nova 50 korunkový vrták s 3/4" Weldon, Průměr vrtání 35 mm, Hloubka řezu 50 mm	<b>1.672,00</b>	2.023,12	20	30
<b>6 31 34 350 05 3</b>	4014586614700	HSS Nova 75 korunkový vrták s 3/4" Weldon, Průměr vrtání 35 mm, Hloubka řezu 75 mm	<b>3.128,00</b>	3.784,88	20	56
<b>6 31 34 350 07 5</b>	4014586469751	Jádrový vrták NOVA 100 s uchycením Weldon 3/4", Průměr vrtání 35 mm, Hloubka řezu 100 mm	<b>3.478,00</b>	4.208,38	20	56
<b>6 31 34 350 07 6</b>	4014586614632	HSS Dura 25 korunkový vrták s 3/4" Weldon, Průměr vrtání 35 mm, Hloubka řezu 25 mm	<b>2.115,00</b>	2.559,15	20	31
<b>6 31 34 350 07 6</b>	4014586614670	HSS Dura 50 korunkový vrták s 3/4" Weldon, Průměr vrtání 35 mm, Hloubka řezu 50 mm	<b>2.660,00</b>	3.218,60	20	31
<b>6 31 34 350 30 1</b>	4014586635200	Jádrový vrták SPECIAL 25 z vysoce výkonné řezné oceli s uchycením Weldon 3/4", Průměr vrtání 35 mm, Hloubka řezu 25 mm	<b>2.031,00</b>	2.457,51	20	30
<b>6 31 34 350 30 2</b>	4014586469768	Jádrový vrták HSS SPECIAL 50 s uchycením Weldon 3/4", Průměr vrtání 35 mm, Hloubka řezu 50 mm	<b>2.365,00</b>	2.861,65	20	30
<b>6 31 34 360 05 1</b>	4014586614717	HSS Nova 25 korunkový vrták s 3/4" Weldon, Průměr vrtání 36 mm, Hloubka řezu 25 mm	<b>1.333,00</b>	1.612,93	20	29
<b>6 31 34 360 05 2</b>	4014586614755	HSS Nova 50 korunkový vrták s 3/4" Weldon, Průměr vrtání 36 mm, Hloubka řezu 50 mm	<b>1.904,00</b>	2.303,84	20	30
<b>6 31 34 360 05 3</b>	4014586614793	HSS Nova 75 korunkový vrták s 3/4" Weldon, Průměr vrtání 36 mm, Hloubka řezu 75 mm	<b>3.381,00</b>	4.091,01	20	56
<b>6 31 34 360 05 4</b>	4014586469775	Jádrový vrták NOVA 100 s uchycením Weldon 3/4", Průměr vrtání 36 mm, Hloubka řezu 100 mm	<b>3.729,00</b>	4.512,09	20	56
<b>6 31 34 360 07 5</b>	4014586614724	HSS Dura 25 korunkový vrták s 3/4" Weldon, Průměr vrtání 36 mm, Hloubka řezu 25 mm	<b>2.115,00</b>	2.559,15	20	31
<b>6 31 34 360 07 6</b>	4014586614762	HSS Dura 50 korunkový vrták s 3/4" Weldon, Průměr vrtání 36 mm, Hloubka řezu 50 mm	<b>2.660,00</b>	3.218,60	20	31
<b>6 31 34 360 30 2</b>	4014586469782	Jádrový vrták HSS SPECIAL 50 s uchycením Weldon 3/4", Průměr vrtání 36 mm, Hloubka řezu 50 mm	<b>2.643,00</b>	3.198,03	20	30

**PŘÍSLUŠENSTVÍ A JEHO ČÍSELNÉ OZNAČENÍ 13**

Objednáací číslo	EAN	Název	Cena v Czk bez DPH	Cena v Czk s DPH	PK	Strana
6 31 34 370 05 1	4014586614809	HSS Nova 25 korunkový vrták s 3/4" Weldon, Průměr vrtání 37 mm, Hloubka řezu 25 mm	1.555,00	1.881,55	20	29
6 31 34 370 05 2	4014586614847	HSS Nova 50 korunkový vrták s 3/4" Weldon, Průměr vrtání 37 mm, Hloubka řezu 50 mm	1.904,00	2.303,84	20	30
6 31 34 370 07 5	4014586614816	HSS Dura 25 korunkový vrták s 3/4" Weldon, Průměr vrtání 37 mm, Hloubka řezu 25 mm	2.390,00	2.891,90	20	31
6 31 34 370 07 6	4014586614854	HSS Dura 50 korunkový vrták s 3/4" Weldon, Průměr vrtání 37 mm, Hloubka řezu 50 mm	2.975,00	3.599,75	20	31
6 31 34 380 05 1	4014586614885	HSS Nova 25 korunkový vrták s 3/4" Weldon, Průměr vrtání 38 mm, Hloubka řezu 25 mm	1.555,00	1.881,55	20	29
6 31 34 380 05 2	4014586614922	HSS Nova 50 korunkový vrták s 3/4" Weldon, Průměr vrtání 38 mm, Hloubka řezu 50 mm	1.904,00	2.303,84	20	30
6 31 34 380 07 5	4014586614892	HSS Dura 25 korunkový vrták s 3/4" Weldon, Průměr vrtání 38 mm, Hloubka řezu 25 mm	2.390,00	2.891,90	20	31
6 31 34 380 07 6	4014586614939	HSS Dura 50 korunkový vrták s 3/4" Weldon, Průměr vrtání 38 mm, Hloubka řezu 50 mm	2.975,00	3.599,75	20	31
6 31 34 390 05 1	4014586614960	HSS Nova 25 korunkový vrták s 3/4" Weldon, Průměr vrtání 39 mm, Hloubka řezu 25 mm	1.555,00	1.881,55	20	29
6 31 34 390 05 2	4014586615004	HSS Nova 50 korunkový vrták s 3/4" Weldon, Průměr vrtání 39 mm, Hloubka řezu 50 mm	2.172,00	2.628,12	20	30
6 31 34 390 07 5	4014586614977	HSS Dura 25 korunkový vrták s 3/4" Weldon, Průměr vrtání 39 mm, Hloubka řezu 25 mm	2.390,00	2.891,90	20	31
6 31 34 390 07 6	4014586615011	HSS Dura 50 korunkový vrták s 3/4" Weldon, Průměr vrtání 39 mm, Hloubka řezu 50 mm	2.975,00	3.599,75	20	31
6 31 34 400 05 1	4014586615042	HSS Nova 25 korunkový vrták s 3/4" Weldon, Průměr vrtání 40 mm, Hloubka řezu 25 mm	1.748,00	2.115,08	20	29
6 31 34 400 05 2	4014586615080	HSS Nova 50 korunkový vrták s 3/4" Weldon, Průměr vrtání 40 mm, Hloubka řezu 50 mm	2.172,00	2.628,12	20	30
6 31 34 400 05 3	4014586615127	HSS Nova 75 korunkový vrták s 3/4" Weldon, Průměr vrtání 40 mm, Hloubka řezu 75 mm	4.135,00	5.003,35	20	56
6 31 34 400 05 4	4014586469799	Jádrový vrták NOVA 100 s uchycením Weldon 3/4", Průměr vrtání 40 mm, Hloubka řezu 100 mm	4.424,00	5.353,04	20	56
6 31 34 400 07 5	4014586615059	HSS Dura 25 korunkový vrták s 3/4" Weldon, Průměr vrtání 40 mm, Hloubka řezu 25 mm	2.660,00	3.218,60	20	31
6 31 34 400 07 6	4014586615097	HSS Dura 50 korunkový vrták s 3/4" Weldon, Průměr vrtání 40 mm, Hloubka řezu 50 mm	3.325,00	4.023,25	20	31
6 31 34 400 30 2	4014586469805	Jádrový vrták HSS SPECIAL 50 s uchycením Weldon 3/4", Průměr vrtání 40 mm, Hloubka řezu 50 mm	2.922,00	3.535,62	20	30
6 31 34 410 05 1	4014586615134	HSS Nova 25 korunkový vrták s 3/4" Weldon, Průměr vrtání 41 mm, Hloubka řezu 25 mm	1.748,00	2.115,08	20	29
6 31 34 410 05 2	4014586615172	HSS Nova 50 korunkový vrták s 3/4" Weldon, Průměr vrtání 41 mm, Hloubka řezu 50 mm	2.342,00	2.833,82	20	30
6 31 34 410 07 5	4014586615141	HSS Dura 25 korunkový vrták s 3/4" Weldon, Průměr vrtání 41 mm, Hloubka řezu 25 mm	2.660,00	3.218,60	20	31
6 31 34 410 07 6	4014586615189	HSS Dura 50 korunkový vrták s 3/4" Weldon, Průměr vrtání 41 mm, Hloubka řezu 50 mm	3.325,00	4.023,25	20	31
6 31 34 420 05 1	4014586615219	HSS Nova 25 korunkový vrták s 3/4" Weldon, Průměr vrtání 42 mm, Hloubka řezu 25 mm	1.904,00	2.303,84	20	29
6 31 34 420 05 2	4014586615257	HSS Nova 50 korunkový vrták s 3/4" Weldon, Průměr vrtání 42 mm, Hloubka řezu 50 mm	2.537,00	3.069,77	20	30
6 31 34 420 07 5	4014586615226	HSS Dura 25 korunkový vrták s 3/4" Weldon, Průměr vrtání 42 mm, Hloubka řezu 25 mm	2.899,00	3.507,79	20	31
6 31 34 420 07 6	4014586615264	HSS Dura 50 korunkový vrták s 3/4" Weldon, Průměr vrtání 42 mm, Hloubka řezu 50 mm	3.640,00	4.404,40	20	31
6 31 34 430 05 1	4014586615295	HSS Nova 25 korunkový vrták s 3/4" Weldon, Průměr vrtání 43 mm, Hloubka řezu 25 mm	1.904,00	2.303,84	20	29
6 31 34 430 05 2	4014586615332	HSS Nova 50 korunkový vrták s 3/4" Weldon, Průměr vrtání 43 mm, Hloubka řezu 50 mm	2.537,00	3.069,77	20	30
6 31 34 430 07 5	4014586615301	HSS Dura 25 korunkový vrták s 3/4" Weldon, Průměr vrtání 43 mm, Hloubka řezu 25 mm	2.899,00	3.507,79	20	31
6 31 34 430 07 6	4014586615349	HSS Dura 50 korunkový vrták s 3/4" Weldon, Průměr vrtání 43 mm, Hloubka řezu 50 mm	3.640,00	4.404,40	20	31
6 31 34 440 05 1	4014586615370	HSS Nova 25 korunkový vrták s 3/4" Weldon, Průměr vrtání 44 mm, Hloubka řezu 25 mm	2.003,00	2.423,63	20	29
6 31 34 440 05 2	4014586615417	HSS Nova 50 korunkový vrták s 3/4" Weldon, Průměr vrtání 44 mm, Hloubka řezu 50 mm	2.537,00	3.069,77	20	30
6 31 34 440 07 5	4014586615387	HSS Dura 25 korunkový vrták s 3/4" Weldon, Průměr vrtání 44 mm, Hloubka řezu 25 mm	3.094,00	3.743,74	20	31
6 31 34 440 07 6	4014586615424	HSS Dura 50 korunkový vrták s 3/4" Weldon, Průměr vrtání 44 mm, Hloubka řezu 50 mm	3.918,00	4.740,78	20	31
6 31 34 450 05 1	4014586615455	HSS Nova 25 korunkový vrták s 3/4" Weldon, Průměr vrtání 45 mm, Hloubka řezu 25 mm	2.003,00	2.423,63	20	29
6 31 34 450 05 2	4014586615493	HSS Nova 50 korunkový vrták s 3/4" Weldon, Průměr vrtání 45 mm, Hloubka řezu 50 mm	2.672,00	3.233,12	20	30
6 31 34 450 05 3	4014586615530	HSS Nova 75 korunkový vrták s 3/4" Weldon, Průměr vrtání 45 mm, Hloubka řezu 75 mm	4.316,00	5.222,36	20	56
6 31 34 450 05 4	4014586469812	Jádrový vrták NOVA 100 s uchycením Weldon 3/4", Průměr vrtání 45 mm, Hloubka řezu 100 mm	5.203,00	6.295,63	20	56
6 31 34 450 07 5	4014586615462	HSS Dura 25 korunkový vrták s 3/4" Weldon, Průměr vrtání 45 mm, Hloubka řezu 25 mm	3.094,00	3.743,74	20	31
6 31 34 450 07 6	4014586615509	HSS Dura 50 korunkový vrták s 3/4" Weldon, Průměr vrtání 45 mm, Hloubka řezu 50 mm	3.918,00	4.740,78	20	31
6 31 34 450 30 2	4014586469829	Jádrový vrták HSS SPECIAL 50 s uchycením Weldon 3/4", Průměr vrtání 45 mm, Hloubka řezu 50 mm	3.339,00	4.040,19	20	30
6 31 34 460 05 1	4014586615547	HSS Nova 25 korunkový vrták s 3/4" Weldon, Průměr vrtání 46 mm, Hloubka řezu 25 mm	2.287,00	2.767,27	20	29
6 31 34 460 05 2	4014586615608	HSS Nova 50 korunkový vrták s 3/4" Weldon, Průměr vrtání 46 mm, Hloubka řezu 50 mm	2.940,00	3.557,40	20	30
6 31 34 460 07 5	4014586615554	HSS Dura 25 korunkový vrták s 3/4" Weldon, Průměr vrtání 46 mm, Hloubka řezu 25 mm	3.445,00	4.168,45	20	31
6 31 34 460 07 6	4014586615615	HSS Dura 50 korunkový vrták s 3/4" Weldon, Průměr vrtání 46 mm, Hloubka řezu 50 mm	4.385,00	5.305,85	20	31
6 31 34 470 05 1	4014586615660	HSS Nova 25 korunkový vrták s 3/4" Weldon, Průměr vrtání 47 mm, Hloubka řezu 25 mm	2.287,00	2.767,27	20	29
6 31 34 470 05 2	4014586615707	HSS Nova 50 korunkový vrták s 3/4" Weldon, Průměr vrtání 47 mm, Hloubka řezu 50 mm	2.940,00	3.557,40	20	30
6 31 34 470 07 5	4014586615677	HSS Dura 25 korunkový vrták s 3/4" Weldon, Průměr vrtání 47 mm, Hloubka řezu 25 mm	3.445,00	4.168,45	20	31
6 31 34 470 07 6	4014586615714	HSS Dura 50 korunkový vrták s 3/4" Weldon, Průměr vrtání 47 mm, Hloubka řezu 50 mm	4.385,00	5.305,85	20	31
6 31 34 480 05 1	4014586615745	HSS Nova 25 korunkový vrták s 3/4" Weldon, Průměr vrtání 48 mm, Hloubka řezu 25 mm	2.380,00	2.879,80	20	29
6 31 34 480 05 2	4014586615783	HSS Nova 50 korunkový vrták s 3/4" Weldon, Průměr vrtání 48 mm, Hloubka řezu 50 mm	3.071,00	3.715,91	20	30
6 31 34 480 07 5	4014586615752	HSS Dura 25 korunkový vrták s 3/4" Weldon, Průměr vrtání 48 mm, Hloubka řezu 25 mm	3.759,00	4.548,39	20	31
6 31 34 480 07 6	4014586615790	HSS Dura 50 korunkový vrták s 3/4" Weldon, Průměr vrtání 48 mm, Hloubka řezu 50 mm	4.700,00	5.687,00	20	31
6 31 34 490 05 1	4014586615820	HSS Nova 25 korunkový vrták s 3/4" Weldon, Průměr vrtání 49 mm, Hloubka řezu 25 mm	2.380,00	2.879,80	20	29
6 31 34 490 05 2	4014586615868	HSS Nova 50 korunkový vrták s 3/4" Weldon, Průměr vrtání 49 mm, Hloubka řezu 50 mm	3.071,00	3.715,91	20	30
6 31 34 490 07 5	4014586615837	HSS Dura 25 korunkový vrták s 3/4" Weldon, Průměr vrtání 49 mm, Hloubka řezu 25 mm	3.759,00	4.548,39	20	31
6 31 34 490 07 6	4014586615875	HSS Dura 50 korunkový vrták s 3/4" Weldon, Průměr vrtání 49 mm, Hloubka řezu 50 mm	4.700,00	5.687,00	20	31
6 31 34 500 05 1	4014586615967	HSS Nova 25 korunkový vrták s 3/4" Weldon, Průměr vrtání 50 mm, Hloubka řezu 25 mm	2.380,00	2.879,80	20	29
6 31 34 500 05 2	4014586615998	HSS Nova 50 korunkový vrták s 3/4" Weldon, Průměr vrtání 50 mm, Hloubka řezu 50 mm	3.172,00	3.838,12	20	30
6 31 34 500 05 3	4014586616025	HSS Nova 75 korunkový vrták s 3/4" Weldon, Průměr vrtání 50 mm, Hloubka řezu 75 mm	4.856,00	5.875,76	20	56
6 31 34 500 05 4	4014586469836	Jádrový vrták NOVA 100 s uchycením Weldon 3/4", Průměr vrtání 50 mm, Hloubka řezu 100 mm	6.400,00	7.744,00	20	56
6 31 34 500 07 5	4014586615974	HSS Dura 25 korunkový vrták s 3/4" Weldon, Průměr vrtání 50 mm, Hloubka řezu 25 mm	3.759,00	4.548,39	20	31
6 31 34 500 07 6	4014586616001	HSS Dura 50 korunkový vrták s 3/4" Weldon, Průměr vrtání 50 mm, Hloubka řezu 50 mm	4.700,00	5.687,00	20	31
6 31 34 500 30 2	4014586469843	Jádrový vrták HSS SPECIAL 50 s uchycením Weldon 3/4", Průměr vrtání 50 mm, Hloubka řezu 50 mm	3.756,00	4.544,76	20	30

### 13 PŘÍSLUŠENSTVÍ A JEHO ČÍSELNÉ OZNAČENÍ

Objednací číslo	EAN	Název	Cena v Czk bez DPH	Cena v Czk s DPH	PK	Strana
6 31 34 510 05 1	4014586616032	HSS Nova 25 korunkový vrták s 3/4" Weldon, Průměr vrtání 51 mm, Hloubka řezu 25 mm	<b>2.537,00</b>	3.069,77	20	55
6 31 34 510 05 2	4014586616056	HSS Nova 50 korunkový vrták s 3/4" Weldon, Průměr vrtání 51 mm, Hloubka řezu 50 mm	<b>3.508,00</b>	4.244,68	20	56
6 31 34 510 07 5	4014586616049	HSS Dura 25 korunkový vrták s 3/4" Weldon, Průměr vrtání 51 mm, Hloubka řezu 25 mm	<b>3.996,00</b>	4.835,16	20	57
6 31 34 510 07 6	4014586616063	HSS Dura 50 korunkový vrták s 3/4" Weldon, Průměr vrtání 51 mm, Hloubka řezu 50 mm	<b>5.011,00</b>	6.063,31	20	58
6 31 34 520 05 1	4014586616070	HSS Nova 25 korunkový vrták s 3/4" Weldon, Průměr vrtání 52 mm, Hloubka řezu 25 mm	<b>2.537,00</b>	3.069,77	20	55
6 31 34 520 05 2	4014586616094	HSS Nova 50 korunkový vrták s 3/4" Weldon, Průměr vrtání 52 mm, Hloubka řezu 50 mm	<b>3.508,00</b>	4.244,68	20	56
6 31 34 520 07 5	4014586616087	HSS Dura 25 korunkový vrták s 3/4" Weldon, Průměr vrtání 52 mm, Hloubka řezu 25 mm	<b>3.996,00</b>	4.835,16	20	57
6 31 34 520 07 6	4014586616100	HSS Dura 50 korunkový vrták s 3/4" Weldon, Průměr vrtání 52 mm, Hloubka řezu 50 mm	<b>5.011,00</b>	6.063,31	20	58
6 31 34 530 05 1	4014586616117	HSS Nova 25 korunkový vrták s 3/4" Weldon, Průměr vrtání 53 mm, Hloubka řezu 25 mm	<b>2.698,00</b>	3.264,58	20	55
6 31 34 530 05 2	4014586616131	HSS Nova 50 korunkový vrták s 3/4" Weldon, Průměr vrtání 53 mm, Hloubka řezu 50 mm	<b>3.508,00</b>	4.244,68	20	56
6 31 34 530 07 5	4014586616124	HSS Dura 25 korunkový vrták s 3/4" Weldon, Průměr vrtání 53 mm, Hloubka řezu 25 mm	<b>4.188,00</b>	5.067,48	20	57
6 31 34 530 07 6	4014586616148	HSS Dura 50 korunkový vrták s 3/4" Weldon, Průměr vrtání 53 mm, Hloubka řezu 50 mm	<b>5.287,00</b>	6.397,27	20	58
6 31 34 540 05 1	4014586616155	HSS Nova 25 korunkový vrták s 3/4" Weldon, Průměr vrtání 54 mm, Hloubka řezu 25 mm	<b>2.698,00</b>	3.264,58	20	55
6 31 34 540 05 2	4014586616179	HSS Nova 50 korunkový vrták s 3/4" Weldon, Průměr vrtání 54 mm, Hloubka řezu 50 mm	<b>3.672,00</b>	4.443,12	20	56
6 31 34 540 07 5	4014586616162	HSS Dura 25 korunkový vrták s 3/4" Weldon, Průměr vrtání 54 mm, Hloubka řezu 25 mm	<b>4.188,00</b>	5.067,48	20	57
6 31 34 540 07 6	4014586616186	HSS Dura 50 korunkový vrták s 3/4" Weldon, Průměr vrtání 54 mm, Hloubka řezu 50 mm	<b>5.287,00</b>	6.397,27	20	58
6 31 34 550 05 1	4014586616193	HSS Nova 25 korunkový vrták s 3/4" Weldon, Průměr vrtání 55 mm, Hloubka řezu 25 mm	<b>2.953,00</b>	3.573,13	20	55
6 31 34 550 05 2	4014586616216	HSS Nova 50 korunkový vrták s 3/4" Weldon, Průměr vrtání 55 mm, Hloubka řezu 50 mm	<b>3.672,00</b>	4.443,12	20	56
6 31 34 550 05 3	4014586616230	HSS Nova 75 korunkový vrták s 3/4" Weldon, Průměr vrtání 55 mm, Hloubka řezu 75 mm	<b>5.214,00</b>	6.308,94	20	-
6 31 34 550 07 5	4014586616209	HSS Dura 25 korunkový vrták s 3/4" Weldon, Průměr vrtání 55 mm, Hloubka řezu 25 mm	<b>4.310,00</b>	5.215,10	20	57
6 31 34 550 07 6	4014586616223	HSS Dura 50 korunkový vrták s 3/4" Weldon, Průměr vrtání 55 mm, Hloubka řezu 50 mm	<b>5.404,00</b>	6.538,84	20	58
6 31 34 555 05 1	4014586613284	HSS Nova 1 korunkový vrták s Weldon	<b>3.112,00</b>	3.765,52	20	-
6 31 34 555 05 3	4014586613321	HSS Nova 2 korunkový vrták s Weldon	<b>5.506,00</b>	6.662,26	20	-
6 31 34 560 05 1	4014586616247	HSS Nova 25 korunkový vrták s 3/4" Weldon, Průměr vrtání 56 mm, Hloubka řezu 25 mm	<b>3.365,00</b>	4.071,65	20	55
6 31 34 560 05 2	4014586616261	HSS Nova 50 korunkový vrták s 3/4" Weldon, Průměr vrtání 56 mm, Hloubka řezu 50 mm	<b>3.841,00</b>	4.647,61	20	56
6 31 34 560 07 5	4014586616254	HSS Dura 25 korunkový vrták s 3/4" Weldon, Průměr vrtání 56 mm, Hloubka řezu 25 mm	<b>4.508,00</b>	5.454,68	20	57
6 31 34 560 07 6	4014586616278	HSS Dura 50 korunkový vrták s 3/4" Weldon, Průměr vrtání 56 mm, Hloubka řezu 50 mm	<b>5.640,00</b>	6.824,40	20	58
6 31 34 570 05 1	4014586616285	HSS Nova 25 korunkový vrták s 3/4" Weldon, Průměr vrtání 57 mm, Hloubka řezu 25 mm	<b>3.365,00</b>	4.071,65	20	55
6 31 34 570 05 2	4014586616308	HSS Nova 50 korunkový vrták s 3/4" Weldon, Průměr vrtání 57 mm, Hloubka řezu 50 mm	<b>3.841,00</b>	4.647,61	20	56
6 31 34 570 07 5	4014586616292	HSS Dura 25 korunkový vrták s 3/4" Weldon, Průměr vrtání 57 mm, Hloubka řezu 25 mm	<b>4.508,00</b>	5.454,68	20	57
6 31 34 570 07 6	4014586616315	HSS Dura 50 korunkový vrták s 3/4" Weldon, Průměr vrtání 57 mm, Hloubka řezu 50 mm	<b>5.640,00</b>	6.824,40	20	58
6 31 34 580 05 1	4014586616322	HSS Nova 25 korunkový vrták s 3/4" Weldon, Průměr vrtání 58 mm, Hloubka řezu 25 mm	<b>3.618,00</b>	4.377,78	20	55
6 31 34 580 05 2	4014586616346	HSS Nova 50 korunkový vrták s 3/4" Weldon, Průměr vrtání 58 mm, Hloubka řezu 50 mm	<b>4.107,00</b>	4.969,47	20	56
6 31 34 580 07 5	4014586616339	HSS Dura 25 korunkový vrták s 3/4" Weldon, Průměr vrtání 58 mm, Hloubka řezu 25 mm	<b>4.897,00</b>	5.925,37	20	57
6 31 34 580 07 6	4014586616353	HSS Dura 50 korunkový vrták s 3/4" Weldon, Průměr vrtání 58 mm, Hloubka řezu 50 mm	<b>6.113,00</b>	7.396,73	20	58
6 31 34 590 05 1	4014586616360	HSS Nova 25 korunkový vrták s 3/4" Weldon, Průměr vrtání 59 mm, Hloubka řezu 25 mm	<b>3.618,00</b>	4.377,78	20	55
6 31 34 590 05 2	4014586616384	HSS Nova 50 korunkový vrták s 3/4" Weldon, Průměr vrtání 59 mm, Hloubka řezu 50 mm	<b>4.107,00</b>	4.969,47	20	56
6 31 34 590 07 5	4014586616377	HSS Dura 25 korunkový vrták s 3/4" Weldon, Průměr vrtání 59 mm, Hloubka řezu 25 mm	<b>4.897,00</b>	5.925,37	20	57
6 31 34 590 07 6	4014586616391	HSS Dura 50 korunkový vrták s 3/4" Weldon, Průměr vrtání 59 mm, Hloubka řezu 50 mm	<b>6.113,00</b>	7.396,73	20	58
6 31 34 600 05 1	4014586616407	HSS Nova 25 korunkový vrták s 3/4" Weldon, Průměr vrtání 60 mm, Hloubka řezu 25 mm	<b>3.618,00</b>	4.377,78	20	55
6 31 34 600 05 2	4014586616421	HSS Nova 50 korunkový vrták s 3/4" Weldon, Průměr vrtání 60 mm, Hloubka řezu 50 mm	<b>4.107,00</b>	4.969,47	20	56
6 31 34 600 05 3	4014586616445	HSS Nova 75 korunkový vrták s 3/4" Weldon, Průměr vrtání 60 mm, Hloubka řezu 75 mm	<b>5.932,00</b>	7.177,72	20	56
6 31 34 600 07 5	4014586616414	HSS Dura 25 korunkový vrták s 3/4" Weldon, Průměr vrtání 60 mm, Hloubka řezu 25 mm	<b>4.897,00</b>	5.925,37	20	57
6 31 34 600 07 6	4014586616438	HSS Dura 50 korunkový vrták s 3/4" Weldon, Průměr vrtání 60 mm, Hloubka řezu 50 mm	<b>6.113,00</b>	7.396,73	20	58
6 31 34 998 30 0	4014586629926	Středící kolík, Délka 82 mm, Ø 6,35 mm	<b>434,00</b>	525,14	02	31
6 31 34 998 31 0	4014586629940	Středící kolík, Délka 100 mm, Ø 6,35 mm	<b>434,00</b>	525,14	02	31
6 31 34 998 31 5	4014586629957	Středící kolík, Délka 100 mm, Ø 4,75 mm	<b>415,00</b>	502,15	02	-
6 31 34 998 33 0	4014586629971	Středící kolík, Délka 125 mm, Ø 6,35 mm	<b>443,00</b>	536,03	02	58
6 31 34 998 33 5	4014586633084	Středící kolík, Délka 135 mm, Ø 6,35 mm	<b>529,00</b>	640,09	02	58
6 31 34 999 06 1	4014586375588	Sada příslušenství pro Best of jádrové vrtáky 3/4" Weldon	<b>3.802,00</b>	4.600,42	20	28
6 31 34 999 06 2	4014586375595	Sada příslušenství pro Best of jádrové vrtáky 3/4" Weldon	<b>2.393,00</b>	2.895,53	20	28
6 31 34 999 06 3	4014586375601	Sada příslušenství pro Best of jádrové vrtáky 3/4" Weldon	<b>4.761,00</b>	5.760,81	20	28
6 31 34 999 06 4	4014586375618	Sada příslušenství pro Best of jádrové vrtáky 3/4" Weldon	<b>3.162,00</b>	3.826,02	20	28
6 32 02 003 01 4	4014586176925	Skličidlo vrtáku s ozubeným věncem	<b>1.120,00</b>	1.355,20	02	-
6 32 02 028 01 9	4014586176963	Skličidlo vrtáku s ozubeným věncem	<b>1.139,00</b>	1.378,19	02	-
6 32 02 030 01 5	4014586176987	Skličidlo vrtáku s ozubeným věncem, Vzdrálenost upínacích míst 1.5-13 mm	<b>1.489,00</b>	1.801,69	02	73
6 32 02 037 01 0	4014586177007	Skličidlo vrtáku s ozubeným věncem, Vzdrálenost upínacích míst 3-16 mm	<b>2.098,00</b>	2.538,58	02	73
6 32 02 043 01 0	4014586177038	Skličidlo vrtáku s ozubeným věncem, Vzdrálenost upínacích míst 0.5-8 mm	<b>1.215,00</b>	1.470,15	02	77
6 32 02 044 01 8	4014586223674	Skličidlo vrtáku s ozubeným věncem, Vzdrálenost upínacích míst 0.8-10 mm	<b>1.127,00</b>	1.363,67	02	77
6 32 03 034 01 0	4014586177052	Skličidlo vrtáku s ozubeným věncem, Vzdrálenost upínacích míst 1-10 mm	<b>1.028,00</b>	1.243,88	02	73
6 32 03 041 01 4	4014586177083	Skličidlo vrtáku s ozubeným věncem, Vzdrálenost upínacích míst 1.5-13 mm	<b>1.319,00</b>	1.595,99	02	73
6 32 03 050 01 4	4014586204291	Skličidlo vrtáku s ozubeným věncem	<b>1.614,00</b>	1.952,94	02	-
6 32 04 020 00 5	4014586177250	Rychloupínací skličidlo vrtáku	<b>2.611,00</b>	3.159,31	02	-
6 32 04 025 00 3	4014586177281	Rychloupínací skličidlo vrtáku, Vzdrálenost upínacích míst 3-16 mm	<b>3.097,00</b>	3.747,37	02	73
6 32 04 028 00 8	4014586177311	Rychloupínací skličidlo vrtáku	<b>2.173,00</b>	2.629,33	02	-

Objednáací číslo	EAN	Název	Cena v CzK bez DPH	Cena v CzK s DPH	PK	Strana
6 32 04 030 00 4	4014586177335	Rychloupínací sklíčidlo vrtáku	1.978,00	2.393,38	02	-
6 32 04 032 00 6	4014586177359	Rychloupínací sklíčidlo vrtáku, Vzdálenost upínacích míst 1-13 mm	2.821,00	3.413,41	02	73
6 32 04 037 01 0	4014586472270	Rychloupínací sklíčidlo + jištění upínací síly s uchycením Weldon 3/4", Vzdálenost upínacích míst 1 - 13 mm	3.197,00	3.868,37	02	59
6 32 05 032 01 6	4014586256795	Rychloupínací sklíčidlo	1.139,00	1.378,19	02	-
6 32 05 033 01 0	4014586266084	Rychloupínací sklíčidlo vrtáku, Vzdálenost upínacích míst 1-13 mm	2.733,00	3.306,93	02	73
6 32 05 035 01 0	4014586321721	Rychloupínací sklíčidlo vrtáku, Vzdálenost upínacích míst 1.5-13 mm	2.326,00	2.814,46	02	73
6 32 05 036 01 0	4014586321738	Rychloupínací sklíčidlo vrtáku, Vzdálenost upínacích míst 0,5 - 10 mm	2.348,00	2.841,08	02	73
6 32 05 037 02 0	4014586365091	Sklíčidlo vrtáku	928,00	1.122,88	02	-
6 32 05 038 01 0	4014586368870	Rychloupínací sklíčidlo vrtáku, Vzdálenost upínacích míst 3-16 mm	3.419,00	4.136,99	02	73
6 32 06 018 00 5	4014586177410	Čelistové sklíčidlo (BF)	3.231,00	3.909,51	02	-
6 32 06 018 01 0	4014586336459	Čelistové sklíčidlo (BF)	3.603,00	4.359,63	02	-
6 32 06 019 00 9	4014586177427	Čelistové sklíčidlo (BF)	2.936,00	3.552,56	02	77
6 32 06 040 00 9	4014586177441	Výkyvné čelistové sklíčidlo (PBF)	4.722,00	5.713,62	02	-
6 32 06 041 00 8	4014586177458	Výkyvné čelistové sklíčidlo (PBF)	4.338,00	5.248,98	02	77
6 32 06 061 02 1	4014586177465	Výkyvné kleštinové sklíčidlo	4.661,00	5.639,81	02	-
6 32 06 063 01 2	4014586177489	Kleštinové sklíčidlo	2.886,00	3.492,06	02	77
6 32 06 064 00 1	4014586177496	Upínací kleština, Ø 3,5 mm, Čtyřhran 2,7 mm	804,00	972,84	02	77
6 32 06 065 00 5	4014586177502	Upínací kleština, Ø 4,5 mm, Čtyřhran 3,4 mm	804,00	972,84	02	77
6 32 06 066 00 8	4014586177519	Upínací kleština, Ø 6 mm, Čtyřhran 4,9 mm	804,00	972,84	02	77
6 32 06 067 01 1	4014586177526	Kleštinové sklíčidlo	3.111,00	3.764,31	02	-
6 32 06 067 02 0	4014586336749	Kleštinové sklíčidlo	3.481,00	4.212,01	02	-
6 32 06 070 00 6	4014586177533	Upínací kleština, Ø 7 mm, Čtyřhran 5,5 mm	804,00	972,84	02	77
6 32 06 075 00 4	4014586177588	Upínací kleština, Ø 9 mm, Čtyřhran 7 mm	804,00	972,84	02	77
6 32 06 076 02 2	4014586177595	Výkyvné kleštinové sklíčidlo	4.516,00	5.464,36	02	77
6 32 06 077 00 1	4014586177601	Upínací kleština, Ø 2,8 mm, Čtyřhran 2,1 mm	804,00	972,84	02	77
6 32 06 078 00 9	4014586177618	Upínací kleština, Ø 8 mm, Čtyřhran 6,2 mm	804,00	972,84	02	77
6 32 06 079 00 3	4014586177625	Upínací kleština, Ø 10 mm, Čtyřhran 8 mm	774,00	936,54	02	77
6 32 06 095 01 1	4014586224350	Upínací vložka zavítníku, Závit M 6, Ø 6 mm, Čtyřhran 4,9 mm	2.415,00	2.922,15	02	60
6 32 06 096 01 4	4014586224367	Upínací vložka zavítníku, Závit M 10, Ø 7 mm, Čtyřhran 5,5 mm	2.415,00	2.922,15	02	60
6 32 06 097 01 8	4014586224374	Upínací vložka zavítníku, Závit M 12, Ø 9 mm, Čtyřhran 7 mm	2.415,00	2.922,15	02	60
6 32 06 098 01 6	4014586224381	Upínací vložka zavítníku, Závit M 14, Ø 11 mm, Čtyřhran 9 mm	2.415,00	2.922,15	02	60
6 32 06 099 01 0	4014586224398	Upínací vložka zavítníku, Závit M 16, Ø 12 mm, Čtyřhran 9 mm	2.415,00	2.922,15	02	60
6 32 06 100 01 1	4014586224404	Upínací vložka zavítníku, Závit M 18, Ø 14 mm, Čtyřhran 11 mm	2.415,00	2.922,15	02	60
6 32 06 101 01 0	4014586224411	Upínací vložka zavítníku, Závit M 20, Ø 16 mm, Čtyřhran 12 mm	2.415,00	2.922,15	02	60
6 32 06 102 01 3	4014586229294	Upínací vložka zavítníku, Závit M 8, Ø 6 mm, Čtyřhran 4,9 mm	7.516,00	9.094,36	02	61
6 32 06 103 01 7	4014586229300	Upínací vložka zavítníku, Závit M 10, Ø 7 mm, Čtyřhran 5,5 mm	7.516,00	9.094,36	02	61
6 32 06 104 01 5	4014586229317	Upínací vložka zavítníku, Závit M 12, Ø 9 mm, Čtyřhran 7 mm	7.516,00	9.094,36	02	61
6 32 06 105 01 9	4014586229324	Upínací vložka zavítníku, Závit M 14, Ø 11 mm, Čtyřhran 9 mm	7.516,00	9.094,36	02	61
6 32 06 106 01 2	4014586229331	Upínací vložka zavítníku, Závit M 16, Ø 12 mm, Čtyřhran 9 mm	7.516,00	9.094,36	02	61
6 32 06 107 01 6	4014586229348	Upínací vložka zavítníku, Závit M 18, Ø 14 mm, Čtyřhran 11 mm	7.516,00	9.094,36	02	61
6 32 06 108 01 4	4014586229355	Upínací vložka zavítníku, Závit M 20, Ø 16 mm, Čtyřhran 12 mm	7.516,00	9.094,36	02	61
6 32 06 117 01 5	4014586253459	Upínací vložka zavítníku, Závit M 6, Ø 4,5 mm, Čtyřhran 3,4 mm	2.415,00	2.922,15	02	60
6 32 06 118 01 3	4014586253466	Upínací vložka zavítníku, Závit M 6, Ø 6 mm, Čtyřhran 4,9 mm	7.516,00	9.094,36	02	61
6 32 06 119 01 0	4014586298689	Upínací vložka zavítníku, Závit M22/M24, Ø 18 mm, Čtyřhran 14,5 mm	5.587,00	6.760,27	02	61
6 32 06 120 01 0	4014586298696	Upínací vložka zavítníku, Závit M 27, Ø 20 mm, Čtyřhran 16 mm	5.587,00	6.760,27	02	61
6 32 06 121 01 0	4014586298702	Upínací vložka zavítníku, Závit M 30, Ø 22 mm, Čtyřhran 18 mm	6.016,00	7.279,36	02	61
6 32 06 122 01 0	4014586298719	Upínací vložka zavítníku, Závit M22/M24, Ø 18 mm, Čtyřhran 14,5 mm	11.653,00	14.100,13	02	61
6 32 06 123 01 0	4014586298726	Upínací vložka zavítníku, Závit M 27, Ø 20 mm, Čtyřhran 16 mm	11.653,00	14.100,13	02	61
6 32 06 124 01 0	4014586298733	Upínací vložka zavítníku, Závit M 30, Ø 22 mm, Čtyřhran 18 mm	12.109,00	14.651,89	02	61
6 32 06 125 01 0	4014586298740	Výměnný redukční nástavec vel. 3 na vel. 2	6.887,00	8.333,27	02	61
6 32 06 138 01 0	4014586354446	Upínací vložka zavítníku, Závit M 8, Ø 8 mm, Čtyřhran 6,2 mm	2.415,00	2.922,15	02	60
6 32 06 139 01 0	4014586354453	Upínací vložka zavítníku, Závit M 10, Ø 10 mm, Čtyřhran 8 mm	2.415,00	2.922,15	02	60
6 32 06 140 01 0	4014586354460	Upínací vložka zavítníku, Závit M 8, Ø 8 mm, Čtyřhran 6,2 mm	7.516,00	9.094,36	02	61
6 32 06 141 01 0	4014586354477	Upínací vložka zavítníku, Závit M 10, Ø 10 mm, Čtyřhran 8 mm	7.516,00	9.094,36	02	61
6 32 06 146 01 0	4014586633435	Adaptér s upínáním 3/4" Weldon, Ø 6 mm, Čtyřhran 4,9 mm	690,00	834,90	02	32
6 32 06 147 01 0	4014586633442	Adaptér s upínáním 3/4" Weldon, Ø 7 mm, Čtyřhran 5,5 mm	690,00	834,90	02	32
6 32 06 148 01 0	4014586633459	Adaptér s upínáním 3/4" Weldon	690,00	834,90	02	32
6 32 06 149 01 0	4014586634562	Adaptér s upínáním 3/4" Weldon, Ø 9 mm, Čtyřhran 7 mm	690,00	834,90	02	32
6 32 06 155 01 0	4014586425450	Upínací vložka zavítníku, Závit M 33, Ø 25 mm, Čtyřhran 20 mm	14.600,00	17.666,00	02	61
6 32 06 156 01 0	4014586425467	Upínací vložka zavítníku, Závit M 36, Ø 28 mm, Čtyřhran 22 mm	14.959,00	18.100,39	02	61
6 32 06 157 01 0	4014586425474	Upínací vložka zavítníku, Závit M 33, Ø 25 mm, Čtyřhran 20 mm	7.084,00	8.571,64	02	61
6 32 06 158 01 0	4014586425481	Upínací vložka zavítníku, Závit M 36, Ø 28 mm, Čtyřhran 22 mm	7.440,00	9.002,40	02	61
6 32 07 059 00 6	4014586177786	Upínací kleština, Ø 6 mm	804,00	972,84	02	-
6 32 07 069 00 5	4014586177793	Upínací kleština, Ø 8 mm	804,00	972,84	02	-

## 13 PŘÍSLUŠENSTVÍ A JEHO ČÍSELNÉ OZNAČENÍ

Objednací číslo	EAN	Název	Cena v Czk bez DPH	Cena v Czk s DPH	PK	Strana
<b>6 32 07 087 00 1</b>	4014586177809	Upínací kleština, Ø 3 mm	<b>804,00</b>	972,84	02	-
<b>6 32 07 088 00 9</b>	4014586177816	Upínací kleština, Ø 1/4"	<b>804,00</b>	972,84	02	-
<b>6 32 07 097 00 0</b>	4014586177861	Upínací kleština, Ø 3 mm	<b>804,00</b>	972,84	02	-
<b>6 32 07 103 00 9</b>	4014586177922	Upínací kleština, Ø 6 mm	<b>804,00</b>	972,84	02	-
<b>6 32 07 128 00 0</b>	4014586375922	Upínací kleština, Ø 6 mm	<b>732,00</b>	885,72	02	126
<b>6 32 07 129 00 0</b>	4014586375939	Upínací kleština, Ø 8 mm	<b>732,00</b>	885,72	02	126
<b>6 32 07 130 00 0</b>	4014586375946	Upínací kleština, Ø 3 mm	<b>732,00</b>	885,72	02	126
<b>6 32 07 131 00 0</b>	4014586375953	Upínací kleština, Ø 1/4"	<b>732,00</b>	885,72	02	126
<b>6 32 07 132 00 0</b>	4014586375960	Upínací kleštiny Inox, Ø 3 mm	<b>843,00</b>	1.020,03	02	126
<b>6 32 07 133 00 0</b>	4014586375977	Upínací kleštiny Inox, Ø 6 mm	<b>843,00</b>	1.020,03	02	126
<b>6 32 07 134 00 0</b>	4014586375984	Upínací kleštiny Inox, Ø 8 mm	<b>843,00</b>	1.020,03	02	126
<b>6 32 07 135 00 0</b>	4014586375991	Upínací kleštiny Inox, Ø 1/4"	<b>843,00</b>	1.020,03	02	126
<b>6 32 08 001 02 0</b>	4014586368153	Skličidlo vrtáku	<b>1.528,00</b>	1.848,88	02	-
<b>6 32 08 002 01 0</b>	4014586392080	Skličidlo vrtáku, Rozhraní příslušenství QuickIN	<b>1.088,00</b>	1.316,48	02	87
<b>6 32 08 005 01 0</b>	4014586404837	Skličidlo vrtáku, Rozhraní příslušenství QuickIN	<b>1.472,00</b>	1.781,12	02	87
<b>6 33 01 006 00 5</b>	4014586178103	Kužel sklíčidla vrtačky	<b>272,00</b>	329,12	02	-
<b>6 33 01 008 00 7</b>	4014586178110	Kužel sklíčidla vrtačky	<b>340,00</b>	411,40	02	-
<b>6 33 01 012 00 5</b>	4014586178141	Kužel sklíčidla vrtačky, Upnutí MK 3/B 16	<b>410,00</b>	496,10	02	59
<b>6 33 01 014 00 7</b>	4014586178165	Kužel sklíčidla vrtačky, Upnutí MK 3/B 22	<b>557,00</b>	673,97	02	59
<b>6 33 01 016 00 4</b>	4014586178172	Kužel sklíčidla vrtačky, Upnutí MK 4/B 22	<b>1.087,00</b>	1.315,27	02	59
<b>6 33 01 021 00 1</b>	4014586223704	Kužel sklíčidla vrtačky	<b>1.452,00</b>	1.756,92	02	-
<b>6 33 02 002 00 0</b>	4014586178189	Redukční objímka MK 3/ MK 2	<b>320,00</b>	387,20	02	-
<b>6 33 02 003 00 4</b>	4014586178196	Redukční objímka MK 3/ MK 2	<b>512,00</b>	619,52	02	73
<b>6 33 02 004 00 2</b>	4014586178202	Redukční objímka MK 3/ MK 2, Upnutí MK 4/MK 3	<b>751,00</b>	908,71	02	59
<b>6 33 04 003 00 2</b>	4014586178226	Rozšiřovací kužel	<b>1.892,00</b>	2.289,32	02	-
<b>6 33 04 005 00 0</b>	4014586312996	Rozšiřovací kužel, Upnutí MK 3/MK 3	<b>5.587,00</b>	6.760,27	02	59
<b>6 33 05 003 00 3</b>	4014586178257	Vyrážecí klín, Upnutí MK 1/MK 2, Délka 140 mm	<b>200,00</b>	242,00	02	73
<b>6 33 05 004 00 1</b>	4014586178264	Vyrážecí klín, Upnutí MK 3/MK 4, Délka 190 mm	<b>211,00</b>	255,31	02	73
<b>6 33 05 006 00 8</b>	4014586178288	roztahovací klín	<b>337,00</b>	407,77	02	176
<b>6 33 05 009 01 3</b>	4014586230627	Vyrážecí klíny, Upnutí B 12, Délka 125 mm	<b>971,00</b>	1.174,91	02	77
<b>6 33 05 010 01 5</b>	4014586230634	Vyrážecí klíny	<b>966,00</b>	1.168,86	02	-
<b>6 33 05 013 00 2</b>	4014586178318	Klín	<b>4.071,00</b>	4.925,91	08	-
<b>6 34 02 027 00 0</b>	4014586199672	Ráčna s vnitřním čtyřhranem	<b>1.505,00</b>	1.821,05	02	-
<b>6 35 02 022 00 6</b>	4014586178417	Pilové kotouče, tvar 1, Šířka 4 mm, Zuby 50, Ø 160 mm	<b>7.037,00</b>	8.514,77	08	-
<b>6 35 02 037 00 8</b>	4014586178448	Pilové kotouče, tvar 1, Šířka 4 mm, Zuby 60, Ø 180 mm	<b>8.898,00</b>	10.766,58	08	-
<b>6 35 02 041 00 1</b>	4014586178455	Pilové kotouče, tvar 1, Šířka 5 mm, Zuby 70, Ø 220 mm	<b>12.649,00</b>	15.305,29	08	-
<b>6 35 02 053 00 7</b>	4014586178479	Pilové kotouče, tvar 1, Šířka 4 mm, Zuby 64, Ø 200 mm	<b>12.037,00</b>	14.564,77	08	-
<b>6 35 02 061 00 9</b>	4014586178493	Pilové kotouče, tvar 3, Šířka 4 mm, Zuby 44, Ø 180 mm	<b>13.289,00</b>	16.079,69	08	-
<b>6 35 02 080 00 8</b>	4014586178585	Pilové kotouče, tvar 3, Šířka 4 mm, Zuby 40, Ø 160 mm	<b>10.760,00</b>	13.019,60	08	-
<b>6 35 02 084 00 2</b>	4014586178608	Pilové kotouče, tvar 3, Šířka 4 mm, Zuby 50, Ø 200 mm	<b>15.788,00</b>	19.103,48	08	-
<b>6 35 02 097 21 0</b>	4014586389431	Pilový kotouč z vysoce výkonné řezné oceli, Ø 85 mm, Balení 1 ks, Upnutí SL	<b>700,00</b>	847,00	04	218
<b>6 35 02 097 22 0</b>	4014586389448	Pilový kotouč z vysoce výkonné řezné oceli, Ø 85 mm, Balení 2 ks, Upnutí SL	<b>1.328,00</b>	1.606,88	04	218
<b>6 35 02 097 23 0</b>	4014586389455	Pilový kotouč z vysoce výkonné řezné oceli, Ø 85 mm, Balení 5 ks, Upnutí SL	<b>3.143,00</b>	3.803,03	04	218
<b>6 35 02 102 01 6</b>	4014586178783	Pilový kotouč, Ø 63 mm, Balení 2 ks	<b>1.238,00</b>	1.497,98	04	243
<b>6 35 02 102 07 0</b>	4014586291703	Pilový kotouč, Ø 63 mm, Balení 5 ks	<b>2.934,00</b>	3.550,14	04	243
<b>6 35 02 103 01 0</b>	4014586178806	Pilový kotouč, Ø 80 mm, Balení 2 ks	<b>1.296,00</b>	1.568,16	04	243
<b>6 35 02 103 05 0</b>	4014586291710	Pilový kotouč, Ø 80 mm, Balení 5 ks	<b>3.071,00</b>	3.715,91	04	243
<b>6 35 02 106 21 0</b>	4014586389462	Pilový kotouč z vysoce výkonné řezné oceli, Ø 85 mm, Balení 1 ks, Upnutí SL	<b>731,00</b>	884,51	04	218
<b>6 35 02 106 22 0</b>	4014586389479	Pilový kotouč z vysoce výkonné řezné oceli, Ø 85 mm, Balení 2 ks, Upnutí SL	<b>1.391,00</b>	1.683,11	04	218
<b>6 35 02 106 23 0</b>	4014586389486	Pilový kotouč z vysoce výkonné řezné oceli, Ø 85 mm, Balení 5 ks, Upnutí SL	<b>3.294,00</b>	3.985,74	04	218
<b>6 35 02 113 21 0</b>	4014586390222	Pilový kotouč, Ø 85 mm, Upnutí SL	<b>641,00</b>	775,61	04	218
<b>6 35 02 114 21 0</b>	4014586390239	Diamantový pilový list, Ø 75 mm, Balení 1 ks, Upnutí SL	<b>1.691,00</b>	2.046,11	04	226
<b>6 35 02 114 23 0</b>	4014586390246	Diamantový pilový list, Ø 75 mm, Balení 5 ks, Upnutí SL	<b>7.603,00</b>	9.199,63	04	226
<b>6 35 02 115 01 1</b>	4014586231914	Diamantový pilový list, Ø 80 mm, Balení 1 ks	<b>2.234,00</b>	2.703,14	04	242
<b>6 35 02 115 03 0</b>	4014586315058	Diamantový pilový list, Ø 80 mm, Balení 5 ks	<b>8.931,00</b>	10.806,51	04	242
<b>6 35 02 116 01 4</b>	4014586231921	Diamantový pilový list, Ø 80 mm, Balení 1 ks	<b>2.180,00</b>	2.637,80	04	242
<b>6 35 02 116 02 0</b>	4014586315065	Diamantový pilový list, Ø 80 mm, Balení 5 ks	<b>9.824,00</b>	11.887,04	04	242
<b>6 35 02 118 21 0</b>	4014586389493	Pilový list ze slinutého karbidu, Ø 75 mm, Balení 1 ks, Upnutí SL	<b>848,00</b>	1.026,08	04	226
<b>6 35 02 118 23 0</b>	4014586389509	Pilový list ze slinutého karbidu, Ø 75 mm, Balení 5 ks, Upnutí SL	<b>3.814,00</b>	4.614,94	04	226
<b>6 35 02 119 01 0</b>	4014586232348	Pilové listy E-Cut Precision, Šířka 35 mm, Balení 1 ks	<b>557,00</b>	673,97	04	246
<b>6 35 02 119 03 2</b>	4014586258829	Pilové listy E-Cut Precision, Šířka 35 mm, Balení 25 ks	<b>11.122,00</b>	13.457,62	04	246
<b>6 35 02 119 04 8</b>	4014586264561	Pilové listy E-Cut Precision, Šířka 35 mm, Balení 5 ks	<b>2.504,00</b>	3.029,84	04	246
<b>6 35 02 122 01 4</b>	4014586232379	Pilové listy E-Cut Precision, Šířka 65 mm, Balení 1 ks	<b>604,00</b>	730,84	04	246
<b>6 35 02 122 03 6</b>	4014586258850	Pilové listy E-Cut Precision, Šířka 65 mm, Balení 25 ks	<b>12.028,00</b>	14.553,88	04	246
<b>6 35 02 122 04 2</b>	4014586264592	Pilové listy E-Cut Precision, Šířka 65 mm, Balení 5 ks	<b>2.711,00</b>	3.280,31	04	246

**PŘÍSLUŠENSTVÍ A JEHO ČÍSELNÉ OZNAČENÍ 13**

Objednací číslo	EAN	Název	Cena v Czk bez DPH	Cena v Czk s DPH	PK	Strana
6 35 02 123 01 8	4014586232386	Pilové listy E-Cut Standard, Šířka 32 mm, Balení 1 ks	398,00	481,58	04	246
6 35 02 123 03 0	4014586250793	Pilové listy E-Cut Standard, Šířka 32 mm, Balení 25 ks	7.945,00	9.613,45	04	246
6 35 02 123 04 6	4014586264608	Pilové listy E-Cut Standard, Šířka 32 mm, Balení 5 ks	1.786,00	2.161,06	04	246
6 35 02 124 01 6	4014586232393	Pilové listy E-Cut Standard, Šířka 42 mm, Balení 1 ks	413,00	499,73	04	246
6 35 02 124 03 8	4014586250809	Pilové listy E-Cut Standard, Šířka 42 mm, Balení 25 ks	8.257,00	9.990,97	04	246
6 35 02 124 04 4	4014586264615	Pilové listy E-Cut Standard, Šířka 42 mm, Balení 5 ks	1.855,00	2.244,55	04	246
6 35 02 125 21 0	4014586389516	Pilový list ze slinutého karbidu, Ø 75 mm, Balení 1 ks, Upnutí SL	848,00	1.026,08	04	226
6 35 02 125 23 0	4014586389523	Pilový list ze slinutého karbidu, Ø 75 mm, Balení 5 ks, Upnutí SL	3.823,00	4.625,83	04	226
6 35 02 126 21 0	4014586386157	Pilový list E-Cut Precision, Délka 50 mm, Šířka 35 mm, Balení 1 ks, Upnutí SL	493,00	596,53	04	220
6 35 02 126 22 0	4014586386164	Pilový list E-Cut Precision, Délka 50 mm, Šířka 35 mm, Balení 3 ks, Upnutí SL	1.399,00	1.692,79	04	220
6 35 02 126 23 0	4014586386171	Pilový list E-Cut Precision, Délka 50 mm, Šířka 35 mm, Balení 5 ks, Upnutí SL	2.210,00	2.674,10	04	220
6 35 02 126 24 0	4014586386188	Pilový list E-Cut Precision, Délka 50 mm, Šířka 35 mm, Balení 10 ks, Upnutí SL	4.171,00	5.046,91	04	220
6 35 02 126 25 0	4014586390260	Pilový list E-Cut Precision, Délka 50 mm, Šířka 35 mm, Balení 50 ks, Upnutí SL	18.410,00	22.276,10	04	220
6 35 02 127 21 0	4014586386232	Pilový list E-Cut Precision, Délka 50 mm, Šířka 65 mm, Balení 1 ks, Upnutí SLP	541,00	654,61	04	221
6 35 02 127 22 0	4014586386249	Pilový list E-Cut Precision, Délka 50 mm, Šířka 65 mm, Balení 3 ks, Upnutí SLP	1.542,00	1.865,82	04	221
6 35 02 127 23 0	4014586386256	Pilový list E-Cut Precision, Délka 50 mm, Šířka 65 mm, Balení 5 ks, Upnutí SLP	2.435,00	2.946,35	04	221
6 35 02 127 24 0	4014586386263	Pilový list E-Cut Precision, Délka 50 mm, Šířka 65 mm, Balení 10 ks, Upnutí SLP	4.600,00	5.566,00	04	221
6 35 02 127 25 0	4014586390291	Pilový list E-Cut Precision, Délka 50 mm, Šířka 65 mm, Balení 50 ks, Upnutí SLP	20.294,00	24.555,74	04	221
6 35 02 129 01 9	4014586248400	Pilový list MiniCut z vysoce výkonné řezné oceli	368,00	445,28	04	-
6 35 02 130 01 1	4014586248417	Pilový list MiniCut z vysoce výkonné řezné oceli	368,00	445,28	04	-
6 35 02 133 21 0	4014586386317	Pilový list E-Cut Standard, Délka 50 mm, Šířka 35 mm, Balení 1 ks, Upnutí SL	408,00	493,68	04	220
6 35 02 133 22 0	4014586386324	Pilový list E-Cut Standard, Délka 50 mm, Šířka 35 mm, Balení 3 ks, Upnutí SL	1.166,00	1.410,86	04	220
6 35 02 133 23 0	4014586386331	Pilový list E-Cut Standard, Délka 50 mm, Šířka 35 mm, Balení 5 ks, Upnutí SL	1.834,00	2.219,14	04	220
6 35 02 133 24 0	4014586386348	Pilový list E-Cut Standard, Délka 50 mm, Šířka 35 mm, Balení 10 ks, Upnutí SL	3.469,00	4.197,49	04	220
6 35 02 133 25 0	4014586390321	Pilový list E-Cut Standard, Délka 50 mm, Šířka 35 mm, Balení 50 ks, Upnutí SL	15.306,00	18.520,26	04	220
6 35 02 134 21 0	4014586386393	Pilový list E-Cut Standard, Délka 50 mm, Šířka 65 mm, Balení 1 ks, Upnutí SLP	445,00	538,45	04	220
6 35 02 134 22 0	4014586386409	Pilový list E-Cut Standard, Délka 50 mm, Šířka 65 mm, Balení 3 ks, Upnutí SLP	1.272,00	1.539,12	04	220
6 35 02 134 23 0	4014586386416	Pilový list E-Cut Standard, Délka 50 mm, Šířka 65 mm, Balení 5 ks, Upnutí SLP	2.011,00	2.433,31	04	220
6 35 02 134 24 0	4014586386423	Pilový list E-Cut Standard, Délka 50 mm, Šířka 65 mm, Balení 10 ks, Upnutí SLP	3.795,00	4.591,95	04	220
6 35 02 134 25 0	4014586390352	Pilový list E-Cut Standard, Délka 50 mm, Šířka 65 mm, Balení 50 ks, Upnutí SLP	16.737,00	20.251,77	04	220
6 35 02 135 01 9	4014586248486	Pilové listy E-Cut Standard, Šířka 35 mm, Balení 1 ks	416,00	503,36	04	246
6 35 02 135 02 5	4014586258867	Pilové listy E-Cut Standard, Šířka 35 mm, Balení 25 ks	8.334,00	10.084,14	04	246
6 35 02 135 03 1	4014586264622	Pilové listy E-Cut Standard, Šířka 35 mm, Balení 5 ks	1.874,00	2.267,54	04	246
6 35 02 136 01 2	4014586248493	Pilové listy E-Cut Standard, Šířka 65 mm, Balení 1 ks	448,00	542,08	04	246
6 35 02 136 02 8	4014586258874	Pilové listy E-Cut Standard, Šířka 65 mm, Balení 25 ks	8.997,00	10.886,37	04	246
6 35 02 136 03 4	4014586264639	Pilové listy E-Cut Standard, Šířka 65 mm, Balení 5 ks	2.022,00	2.446,62	04	246
6 35 02 147 01 5	4014586262321	Pilové listy E-Cut Universal, Šířka 28 mm, Balení 1 ks	538,00	650,98	04	243
6 35 02 147 02 1	4014586264646	Pilové listy E-Cut Universal, Šířka 28 mm, Balení 5 ks	2.430,00	2.940,30	04	243
6 35 02 147 03 7	4014586264721	Pilové listy E-Cut Universal, Šířka 28 mm, Balení 25 ks	10.788,00	13.053,48	04	246
6 35 02 147 12 0	4014586369655	Sada příslušenství Best of E-Cut	2.340,00	2.831,40	04	245
6 35 02 148 01 3	4014586262338	Pilové listy E-Cut Universal, Šířka 44 mm, Balení 1 ks	570,00	689,70	04	243
6 35 02 148 02 9	4014586264653	Pilové listy E-Cut Universal, Šířka 44 mm, Balení 5 ks	2.552,00	3.087,92	04	243
6 35 02 148 03 5	4014586264738	Pilové listy E-Cut Universal, Šířka 44 mm, Balení 25 ks	11.347,00	13.729,87	04	247
6 35 02 151 21 0	4014586386461	Pilový list E-Cut Universal, Délka 60 mm, Šířka 28 mm, Balení 1 ks, Upnutí SLP	535,00	647,35	04	221
6 35 02 151 22 0	4014586386478	Pilový list E-Cut Universal, Délka 60 mm, Šířka 28 mm, Balení 3 ks, Upnutí SLP	1.529,00	1.850,09	04	221
6 35 02 151 23 0	4014586386485	Pilový list E-Cut Universal, Délka 60 mm, Šířka 28 mm, Balení 5 ks, Upnutí SLP	2.417,00	2.924,57	04	221
6 35 02 151 24 0	4014586386492	Pilový list E-Cut Universal, Délka 60 mm, Šířka 28 mm, Balení 10 ks, Upnutí SLP	4.566,00	5.524,86	04	221
6 35 02 151 25 0	4014586390390	Pilový list E-Cut Universal, Délka 60 mm, Šířka 28 mm, Balení 50 ks, Upnutí SLP	20.135,00	24.363,35	04	221
6 35 02 152 21 0	4014586386539	Pilový list E-Cut Universal, Délka 60 mm, Šířka 44 mm, Balení 1 ks, Upnutí SLP	570,00	689,70	04	221
6 35 02 152 22 0	4014586386546	Pilový list E-Cut Universal, Délka 60 mm, Šířka 44 mm, Balení 3 ks, Upnutí SLP	1.617,00	1.956,57	04	221
6 35 02 152 23 0	4014586386553	Pilový list E-Cut Universal, Délka 60 mm, Šířka 44 mm, Balení 5 ks, Upnutí SLP	2.552,00	3.087,92	04	221
6 35 02 152 24 0	4014586386560	Pilový list E-Cut Universal, Délka 60 mm, Šířka 44 mm, Balení 10 ks, Upnutí SLP	4.823,00	5.835,83	04	221
6 35 02 152 25 0	4014586390437	Pilový list E-Cut Universal, Délka 60 mm, Šířka 44 mm, Balení 50 ks, Upnutí SLP	21.274,00	25.741,54	04	221
6 35 02 155 01 0	4014586291956	Pilový list ze slinutého karbidu, Ø 80 mm, Balení 1 ks	1.256,00	1.519,76	04	242
6 35 02 156 01 0	4014586291963	Pilový list ze slinutého karbidu, Ø 80 mm, Balení 1 ks	1.280,00	1.548,80	04	242
6 35 02 157 21 0	4014586386614	Pilový list E-Cut Fine, Délka 50 mm, Šířka 30 mm, Balení 1 ks, Upnutí SL	360,00	435,60	04	221
6 35 02 157 22 0	4014586386621	Pilový list E-Cut Fine, Délka 50 mm, Šířka 30 mm, Balení 3 ks, Upnutí SL	1.026,00	1.241,46	04	221
6 35 02 157 23 0	4014586386638	Pilový list E-Cut Fine, Délka 50 mm, Šířka 30 mm, Balení 5 ks, Upnutí SL	1.617,00	1.956,57	04	221
6 35 02 157 24 0	4014586386645	Pilový list E-Cut Fine, Délka 50 mm, Šířka 30 mm, Balení 10 ks, Upnutí SL	3.050,00	3.690,50	04	221
6 35 02 157 25 0	4014586390451	Pilový list E-Cut Fine, Délka 50 mm, Šířka 30 mm, Balení 50 ks, Upnutí SL	13.467,00	16.295,07	04	221
6 35 02 160 21 0	4014586386690	Pilový list E-Cut Long-Life, Délka 50 mm, Šířka 35 mm, Balení 1 ks, Upnutí SL	466,00	563,86	04	219
6 35 02 160 22 0	4014586386706	Pilový list E-Cut Long-Life, Délka 50 mm, Šířka 35 mm, Balení 3 ks, Upnutí SL	1.330,00	1.609,30	04	219
6 35 02 160 23 0	4014586386713	Pilový list E-Cut Long-Life, Délka 50 mm, Šířka 35 mm, Balení 5 ks, Upnutí SL	2.104,00	2.545,84	04	219
6 35 02 160 24 0	4014586386720	Pilový list E-Cut Long-Life, Délka 50 mm, Šířka 35 mm, Balení 10 ks, Upnutí SL	3.967,00	4.800,07	04	219
6 35 02 160 25 0	4014586390482	Pilový list E-Cut Long-Life, Délka 50 mm, Šířka 35 mm, Balení 50 ks, Upnutí SL	17.514,00	21.191,94	04	219

### 13 PŘÍSLUŠENSTVÍ A JEHO ČÍSELNÉ OZNAČENÍ

Objednací číslo	EAN	Název	Cena v CzK bez DPH	Cena v CzK s DPH	PK	Strana
6 35 02 161 21 0	4014586386775	Pilový list E-Cut Long-Life, Délka 50 mm, Šířka 65 mm, Balení 1 ks, Upnutí SLP	<b>514,00</b>	621,94	04	219
6 35 02 161 22 0	4014586386782	Pilový list E-Cut Long-Life, Délka 50 mm, Šířka 65 mm, Balení 3 ks, Upnutí SLP	<b>1.473,00</b>	1.782,33	04	219
6 35 02 161 23 0	4014586386799	Pilový list E-Cut Long-Life, Délka 50 mm, Šířka 65 mm, Balení 5 ks, Upnutí SLP	<b>2.324,00</b>	2.812,04	04	219
6 35 02 161 24 0	4014586386805	Pilový list E-Cut Long-Life, Délka 50 mm, Šířka 65 mm, Balení 10 ks, Upnutí SLP	<b>4.391,00</b>	5.313,11	04	219
6 35 02 161 25 0	4014586390512	Pilový list E-Cut Long-Life, Délka 50 mm, Šířka 65 mm, Balení 50 ks, Upnutí SLP	<b>19.372,00</b>	23.440,12	04	219
6 35 02 162 01 0	4014586336008	Pilové listy E-Cut Long-Life, Šířka 32 mm, Balení 1 ks	<b>458,00</b>	554,18	04	246
6 35 02 162 02 0	4014586336015	Pilové listy E-Cut Long-Life, Šířka 32 mm, Balení 5 ks	<b>2.056,00</b>	2.487,76	04	246
6 35 02 162 03 0	4014586336022	Pilové listy E-Cut Long-Life, Šířka 32 mm, Balení 25 ks	<b>9.148,00</b>	11.069,08	04	246
6 35 02 163 01 0	4014586336039	Pilové listy E-Cut Long-Life, Šířka 42 mm, Balení 1 ks	<b>472,00</b>	571,12	04	246
6 35 02 163 02 0	4014586336046	Pilové listy E-Cut Long-Life, Šířka 42 mm, Balení 5 ks	<b>2.131,00</b>	2.578,51	04	246
6 35 02 163 03 0	4014586336053	Pilové listy E-Cut Long-Life, Šířka 42 mm, Balení 25 ks	<b>9.468,00</b>	11.456,28	04	246
6 35 02 164 01 0	4014586336060	Pilové listy E-Cut Long-Life, Šířka 35 mm, Balení 1 ks	<b>482,00</b>	583,22	04	246
6 35 02 164 02 0	4014586336077	Pilové listy E-Cut Long-Life, Šířka 35 mm, Balení 5 ks	<b>2.157,00</b>	2.609,97	04	246
6 35 02 164 03 0	4014586336084	Pilové listy E-Cut Long-Life, Šířka 35 mm, Balení 25 ks	<b>9.598,00</b>	11.613,58	04	246
6 35 02 165 01 0	4014586336091	Pilové listy E-Cut Long-Life, Šířka 65 mm, Balení 1 ks	<b>519,00</b>	627,99	04	246
6 35 02 165 02 0	4014586336107	Pilové listy E-Cut Long-Life, Šířka 65 mm, Balení 5 ks	<b>2.343,00</b>	2.835,03	04	246
6 35 02 165 03 0	4014586336114	Pilové listy E-Cut Long-Life, Šířka 65 mm, Balení 25 ks	<b>9.227,00</b>	11.164,67	04	246
6 35 02 166 21 0	4014586390536	Diamantový pilový list, Ø 90 mm, Balení 1 ks, Upnutí SL	<b>1.929,00</b>	2.334,09	04	227
6 35 02 166 23 0	4014586390543	Diamantový pilový list, Ø 90 mm, Balení 5 ks, Upnutí SL	<b>8.835,00</b>	10.690,35	04	227
6 35 02 167 01 0	4014586342023	Diamantový pilový list, Ø 105 mm, Balení 1 ks	<b>3.228,00</b>	3.905,88	04	-
6 35 02 168 01 0	4014586342047	Diamantový pilový list, Ø 105 mm, Balení 1 ks	<b>3.228,00</b>	3.905,88	04	-
6 35 02 168 02 0	4014586342054	Diamantový pilový list, Ø 105 mm, Balení 5 ks	<b>14.527,00</b>	17.577,67	04	-
6 35 02 169 21 0	4014586390550	Pilový list ze slinutého karbidu, Ø 90 mm, Balení 1 ks, Upnutí SLP	<b>981,00</b>	1.187,01	04	226
6 35 02 169 23 0	4014586390567	Pilový list ze slinutého karbidu, Ø 90 mm, Balení 5 ks, Upnutí SLP	<b>4.407,00</b>	5.332,47	04	226
6 35 02 170 21 0	4014586390574	Pilový list ze slinutého karbidu, Ø 90 mm, Balení 1 ks, Upnutí SLP	<b>1.004,00</b>	1.214,84	04	226
6 35 02 170 23 0	4014586390581	Pilový list ze slinutého karbidu, Ø 90 mm, Balení 5 ks, Upnutí SLP	<b>4.515,00</b>	5.463,15	04	226
6 35 02 172 01 0	4014586347691	Pilový list ze slinutého karbidu, Ø 105 mm, Balení 1 ks	<b>1.256,00</b>	1.519,76	04	-
6 35 02 172 02 0	4014586347707	Pilový list ze slinutého karbidu, Ø 105 mm, Balení 5 ks	<b>5.655,00</b>	6.842,55	04	-
6 35 02 173 01 0	4014586347714	Pilový list ze slinutého karbidu, Ø 105 mm, Balení 1 ks	<b>1.256,00</b>	1.519,76	04	-
6 35 02 174 21 0	4014586389530	Pilový kotouč z vysoce výkonné řezné oceli, Ø 85 mm, Balení 1 ks, Upnutí SL	<b>1.264,00</b>	1.529,44	04	218
6 35 02 174 23 0	4014586389547	Pilový kotouč z vysoce výkonné řezné oceli, Ø 85 mm, Balení 5 ks, Upnutí SL	<b>5.674,00</b>	6.865,54	04	218
6 35 02 175 21 0	4014586389554	Pilový kotouč z vysoce výkonné řezné oceli, Ø 100 mm, Balení 1 ks, Upnutí SLP	<b>1.330,00</b>	1.609,30	04	218
6 35 02 175 23 0	4014586389561	Pilový kotouč z vysoce výkonné řezné oceli, Ø 100 mm, Balení 5 ks, Upnutí SLP	<b>5.984,00</b>	7.240,64	04	218
6 35 02 176 21 0	4014586389578	Pilový kotouč z vysoce výkonné řezné oceli, Ø 100 mm, Balení 1 ks, Upnutí SLP	<b>1.526,00</b>	1.846,46	04	218
6 35 02 177 01 0	4014586379494	Pilový kotouč, Ø 85 mm, Balení 1 ks	<b>1.399,00</b>	1.692,79	04	245
6 35 02 177 05 0	4014586379500	Pilový kotouč, Ø 85 mm, Balení 5 ks	<b>5.576,00</b>	6.746,96	04	245
6 35 02 178 01 0	4014586379517	Pilový kotouč, Ø 100 mm, Balení 1 ks	<b>1.452,00</b>	1.756,92	04	245
6 35 02 178 05 0	4014586379524	Pilový kotouč, Ø 100 mm, Balení 5 ks	<b>6.543,00</b>	7.917,03	04	245
6 35 02 179 01 0	4014586379272	Pilový list z vysoce výkonné řezné oceli pro dřevo, Šířka 100 mm, Balení 1 ks	<b>1.733,00</b>	2.096,93	04	247
6 35 02 179 02 0	4014586379289	Pilový list z vysoce výkonné řezné oceli pro dřevo, Šířka 100 mm, Balení 1 ks	<b>2.276,00</b>	2.753,96	04	247
6 35 02 181 00 0	4014586354606	Pilové kotouče	<b>8.606,00</b>	10.413,26	08	-
6 35 02 183 21 0	4014586386850	Pilový list E-Cut Long-Life, Délka 34 mm, Šířka 20 mm, Balení 1 ks, Upnutí SL	<b>360,00</b>	435,60	04	219
6 35 02 183 22 0	4014586386867	Pilový list E-Cut Long-Life, Délka 34 mm, Šířka 20 mm, Balení 3 ks, Upnutí SL	<b>1.026,00</b>	1.241,46	04	219
6 35 02 183 23 0	4014586386874	Pilový list E-Cut Long-Life, Délka 34 mm, Šířka 20 mm, Balení 5 ks, Upnutí SL	<b>1.617,00</b>	1.956,57	04	219
6 35 02 183 24 0	4014586386881	Pilový list E-Cut Long-Life, Délka 34 mm, Šířka 20 mm, Balení 10 ks, Upnutí SL	<b>3.050,00</b>	3.690,50	04	219
6 35 02 183 25 0	4014586390604	Pilový list E-Cut Long-Life, Délka 34 mm, Šířka 20 mm, Balení 50 ks, Upnutí SL	<b>13.467,00</b>	16.295,07	04	219
6 35 02 184 21 0	4014586386935	Pilový list E-Cut Long-Life, Délka 30 mm, Šířka 10 mm, Balení 1 ks, Upnutí SL	<b>278,00</b>	336,38	04	219
6 35 02 184 22 0	4014586386942	Pilový list E-Cut Long-Life, Délka 30 mm, Šířka 10 mm, Balení 3 ks, Upnutí SL	<b>790,00</b>	955,90	04	219
6 35 02 184 23 0	4014586386959	Pilový list E-Cut Long-Life, Délka 30 mm, Šířka 10 mm, Balení 5 ks, Upnutí SL	<b>1.246,00</b>	1.507,66	04	219
6 35 02 184 24 0	4014586386966	Pilový list E-Cut Long-Life, Délka 30 mm, Šířka 10 mm, Balení 10 ks, Upnutí SL	<b>2.353,00</b>	2.847,13	04	219
6 35 02 184 25 0	4014586390635	Pilový list E-Cut Long-Life, Délka 30 mm, Šířka 10 mm, Balení 50 ks, Upnutí SL	<b>10.391,00</b>	12.573,11	04	219
6 35 02 185 03 0	4014586369747	Pilové listy E-Cut Long-Life, Šířka 20 mm, Balení 25 ks	<b>6.495,00</b>	7.858,95	04	-
6 35 02 187 21 0	4014586390659	Pilový list ze slinutého karbidu, Ø 90 mm, Upnutí SLP	<b>1.328,00</b>	1.606,88	04	222
6 35 02 188 21 0	4014586390666	Diamantový pilový list, Ø 90 mm, Upnutí SLP	<b>2.647,00</b>	3.202,87	04	222
6 35 02 189 01 0	4014586377537	Pilový list z tvrdokovu s otevřeným ozubením, Ø 105 mm, Šířka řezu: 1,2 mm	<b>1.495,00</b>	1.808,95	04	247
6 35 02 190 01 0	4014586377544	Diamantový segmentový pilový list s otevřeným ozubením, Ø 105 mm, Šířka řezu: 1,2 mm	<b>3.601,00</b>	4.357,21	04	247
6 35 02 191 21 0	4014586389585	Pilový list z tvrdokovu E-Cut, Délka 50 mm, Šířka 35 mm, Upnutí SLP	<b>938,00</b>	1.134,98	04	222
6 35 02 193 21 0	4014586389592	Diamantový pilový list E-Cut, Délka 50 mm, Šířka 35 mm, Upnutí SLP	<b>1.524,00</b>	1.844,04	04	222
6 35 02 195 01 0	4014586378183	Diamantový pilový list E-Cut, Délka 60 mm, Šířka 42 mm	<b>1.460,00</b>	1.766,60	04	247
6 35 02 196 01 0	4014586379531	segmentový pilový list, Ø 100 mm, Balení 1 ks	<b>1.452,00</b>	1.756,92	04	245
6 35 02 196 05 0	4014586379548	segmentový pilový list, Ø 100 mm, Balení 5 ks	<b>6.543,00</b>	7.917,03	04	245
6 35 02 196 21 0	4014586389608	Pilový kotouč z vysoce výkonné řezné oceli, Ø 100 mm, Balení 1 ks, Upnutí SL	<b>1.293,00</b>	1.564,53	04	218
6 35 02 196 23 0	4014586389615	Pilový kotouč z vysoce výkonné řezné oceli, Ø 100 mm, Balení 5 ks, Upnutí SL	<b>5.838,00</b>	7.063,98	04	218
6 35 02 200 21 0	4014586387178	Pilový list E-Cut Standard, Délka 78 mm, Šířka 32 mm, Balení 1 ks, Upnutí SLM	<b>398,00</b>	481,58	04	220
6 35 02 200 22 0	4014586387185	Pilový list E-Cut Standard, Délka 78 mm, Šířka 32 mm, Balení 3 ks, Upnutí SLM	<b>1.129,00</b>	1.366,09	04	220



Objednací číslo	EAN	Název	Cena v Czk bez DPH	Cena v Czk s DPH	PK	Strana
6 35 02 200 23 0	4014586387192	Pilový list E-Cut Standard, Délka 78 mm, Šířka 32 mm, Balení 5 ks, Upnutí <b>SLM</b>	<b>1.786,00</b>	2.161,06	04	220
6 35 02 200 24 0	4014586387208	Pilový list E-Cut Standard, Délka 78 mm, Šířka 32 mm, Balení 10 ks, Upnutí <b>SLM</b>	<b>3.376,00</b>	4.084,96	04	220
6 35 02 200 25 0	4014586390710	Pilový list E-Cut Standard, Délka 78 mm, Šířka 32 mm, Balení 50 ks, Upnutí <b>SLM</b>	<b>14.901,00</b>	18.030,21	04	220
6 35 02 201 21 0	4014586387253	Pilový list E-Cut Long-Life, Délka 78 mm, Šířka 32 mm, Balení 1 ks, Upnutí <b>SLM</b>	<b>448,00</b>	542,08	04	219
6 35 02 201 22 0	4014586387260	Pilový list E-Cut Long-Life, Délka 78 mm, Šířka 32 mm, Balení 3 ks, Upnutí <b>SLM</b>	<b>1.280,00</b>	1.548,80	04	219
6 35 02 201 23 0	4014586387277	Pilový list E-Cut Long-Life, Délka 78 mm, Šířka 32 mm, Balení 5 ks, Upnutí <b>SLM</b>	<b>2.017,00</b>	2.440,57	04	219
6 35 02 201 24 0	4014586387284	Pilový list E-Cut Long-Life, Délka 78 mm, Šířka 32 mm, Balení 10 ks, Upnutí <b>SLM</b>	<b>3.805,00</b>	4.604,05	04	219
6 35 02 201 25 0	4014586390734	Pilový list E-Cut Long-Life, Délka 78 mm, Šířka 32 mm, Balení 50 ks, Upnutí <b>SLM</b>	<b>16.796,00</b>	20.323,16	04	219
6 35 02 202 21 0	4014586387338	Pilový list E-Cut Standard, Délka 78 mm, Šířka 42 mm, Balení 1 ks, Upnutí <b>SLM</b>	<b>413,00</b>	499,73	04	220
6 35 02 202 22 0	4014586387345	Pilový list E-Cut Standard, Délka 78 mm, Šířka 42 mm, Balení 3 ks, Upnutí <b>SLM</b>	<b>1.174,00</b>	1.420,54	04	220
6 35 02 202 23 0	4014586387352	Pilový list E-Cut Standard, Délka 78 mm, Šířka 42 mm, Balení 5 ks, Upnutí <b>SLM</b>	<b>1.855,00</b>	2.244,55	04	220
6 35 02 202 24 0	4014586387369	Pilový list E-Cut Standard, Délka 78 mm, Šířka 42 mm, Balení 10 ks, Upnutí <b>SLM</b>	<b>3.509,00</b>	4.245,89	04	220
6 35 02 202 25 0	4014586390802	Pilový list E-Cut Standard, Délka 78 mm, Šířka 42 mm, Balení 50 ks, Upnutí <b>SLM</b>	<b>15.471,00</b>	18.719,91	04	220
6 35 02 203 21 0	4014586387413	Pilový list E-Cut Long-Life, Délka 78 mm, Šířka 42 mm, Balení 1 ks, Upnutí <b>SLM</b>	<b>469,00</b>	567,49	04	219
6 35 02 203 22 0	4014586387420	Pilový list E-Cut Long-Life, Délka 78 mm, Šířka 42 mm, Balení 3 ks, Upnutí <b>SLM</b>	<b>1.333,00</b>	1.612,93	04	219
6 35 02 203 23 0	4014586387437	Pilový list E-Cut Long-Life, Délka 78 mm, Šířka 42 mm, Balení 5 ks, Upnutí <b>SLM</b>	<b>2.107,00</b>	2.549,47	04	219
6 35 02 203 24 0	4014586387444	Pilový list E-Cut Long-Life, Délka 78 mm, Šířka 42 mm, Balení 10 ks, Upnutí <b>SLM</b>	<b>3.978,00</b>	4.813,38	04	219
6 35 02 203 25 0	4014586390826	Pilový list E-Cut Long-Life, Délka 78 mm, Šířka 42 mm, Balení 50 ks, Upnutí <b>SLM</b>	<b>17.554,00</b>	21.240,34	04	219
6 35 02 204 21 0	4014586389622	Diamantový pilový list E-Cut, Délka 60 mm, Šířka 44 mm, Upnutí <b>SLM</b>	<b>1.614,00</b>	1.952,94	04	222
6 35 02 205 21 0	4014586387499	Pilový list E-Cut Precision BIM, Délka 50 mm, Šířka 35 mm, Balení 1 ks, Upnutí SL	<b>538,00</b>	650,98	04	220
6 35 02 205 22 0	4014586387505	Pilový list E-Cut Precision BIM, Délka 50 mm, Šířka 35 mm, Balení 3 ks, Upnutí SL	<b>1.532,00</b>	1.853,72	04	220
6 35 02 205 23 0	4014586387512	Pilový list E-Cut Precision BIM, Délka 50 mm, Šířka 35 mm, Balení 5 ks, Upnutí SL	<b>2.422,00</b>	2.930,62	04	220
6 35 02 205 24 0	4014586387529	Pilový list E-Cut Precision BIM, Délka 50 mm, Šířka 35 mm, Balení 10 ks, Upnutí SL	<b>4.577,00</b>	5.538,17	04	220
6 35 02 205 25 0	4014586390840	Pilový list E-Cut Precision BIM, Délka 50 mm, Šířka 35 mm, Balení 50 ks, Upnutí SL	<b>20.196,00</b>	24.437,16	04	220
6 35 02 208 21 0	4014586387734	Pilový list E-Cut Precision BIM, Délka 50 mm, Šířka 65 mm, Balení 1 ks, Upnutí SLP	<b>594,00</b>	718,74	04	220
6 35 02 208 22 0	4014586387741	Pilový list E-Cut Precision BIM, Délka 50 mm, Šířka 65 mm, Balení 3 ks, Upnutí SLP	<b>1.693,00</b>	2.048,53	04	220
6 35 02 208 23 0	4014586387758	Pilový list E-Cut Precision BIM, Délka 50 mm, Šířka 65 mm, Balení 5 ks, Upnutí SLP	<b>2.677,00</b>	3.239,17	04	220
6 35 02 208 24 0	4014586387765	Pilový list E-Cut Precision BIM, Délka 50 mm, Šířka 65 mm, Balení 10 ks, Upnutí SLP	<b>5.054,00</b>	6.115,34	04	220
6 35 02 208 25 0	4014586390901	Pilový list E-Cut Precision BIM, Délka 50 mm, Šířka 65 mm, Balení 50 ks, Upnutí SLP	<b>22.292,00</b>	26.973,32	04	220
6 35 02 209 01 0	4014586381602	Pilový list E-Cut Precision BIM, Šířka 35 mm, Balení 1 ks	<b>557,00</b>	673,97	04	246
6 35 02 209 02 0	4014586381619	Pilový list E-Cut Precision BIM, Šířka 35 mm, Balení 5 ks	<b>2.504,00</b>	3.029,84	04	246
6 35 02 209 03 0	4014586381626	Pilový list E-Cut Precision BIM, Šířka 35 mm, Balení 25 ks	<b>11.122,00</b>	13.457,62	04	246
6 35 02 212 01 0	4014586381695	Pilový list E-Cut Precision BIM, Šířka 65 mm, Balení 1 ks	<b>604,00</b>	730,84	04	246
6 35 02 212 02 0	4014586381701	Pilový list E-Cut Precision BIM, Šířka 65 mm, Balení 5 ks	<b>2.711,00</b>	3.280,31	04	246
6 35 02 212 03 0	4014586381718	Pilový list E-Cut Precision BIM, Šířka 65 mm, Balení 25 ks	<b>12.028,00</b>	14.553,88	04	246
6 35 02 213 23 0	4014586390932	Pilový list ze slinutého karbidu, Ø 105 mm, Balení 5 ks, Upnutí <b>SLM</b>	<b>5.411,00</b>	6.547,31	04	-
6 35 02 216 21 0	4014586390970	Diamantový pilový list, Ø 75 mm, Balení 1 ks, Upnutí SL	<b>1.800,00</b>	2.178,00	04	226
6 35 02 216 23 0	4014586390987	Diamantový pilový list, Ø 75 mm, Balení 5 ks, Upnutí SL	<b>8.105,00</b>	9.807,05	04	226
6 35 02 217 21 0	4014586390994	Diamantový pilový list, Ø 90 mm, Balení 1 ks, Upnutí SLP	<b>1.977,00</b>	2.392,17	04	226
6 35 02 217 23 0	4014586391007	Diamantový pilový list, Ø 90 mm, Balení 5 ks, Upnutí SLP	<b>9.051,00</b>	10.951,71	04	226
6 35 02 220 21 0	4014586391052	Diamantový pilový list, Ø 105 mm, Upnutí <b>SLM</b>	<b>2.960,00</b>	3.581,60	04	222
6 35 02 221 21 0	4014586400402	Pilový list E-Cut Long-Life, Délka 50 mm, Šířka 50 mm, Balení 1 ks, Upnutí SL	<b>485,00</b>	586,85	04	219
6 35 02 221 22 0	4014586400419	Pilový list E-Cut Long-Life, Délka 50 mm, Šířka 50 mm, Balení 3 ks, Upnutí SL	<b>1.375,00</b>	1.663,75	04	219
6 35 02 221 23 0	4014586400426	Pilový list E-Cut Long-Life, Délka 50 mm, Šířka 50 mm, Balení 5 ks, Upnutí SL	<b>2.173,00</b>	2.629,33	04	219
6 35 02 221 24 0	4014586400433	Pilový list E-Cut Long-Life, Délka 50 mm, Šířka 50 mm, Balení 10 ks, Upnutí SL	<b>4.100,00</b>	4.961,00	04	219
6 35 02 221 25 0	4014586400440	Pilový list E-Cut Long-Life, Délka 50 mm, Šířka 50 mm, Balení 50 ks, Upnutí SL	<b>18.092,00</b>	21.891,32	04	219
6 35 02 222 21 0	4014586400457	Pilový list E-Cut Universal, Délka 55 mm, Šířka 28 mm, Balení 1 ks, Upnutí SL	<b>525,00</b>	635,25	04	221
6 35 02 222 22 0	4014586400464	Pilový list E-Cut Universal, Délka 55 mm, Šířka 28 mm, Balení 3 ks, Upnutí SL	<b>1.513,00</b>	1.830,73	04	221
6 35 02 222 23 0	4014586400471	Pilový list E-Cut Universal, Délka 55 mm, Šířka 28 mm, Balení 5 ks, Upnutí SL	<b>2.385,00</b>	2.885,85	04	221
6 35 02 222 24 0	4014586400488	Pilový list E-Cut Universal, Délka 55 mm, Šířka 28 mm, Balení 10 ks, Upnutí SL	<b>4.502,00</b>	5.447,42	04	221
6 35 02 222 25 0	4014586400495	Pilový list E-Cut Universal, Délka 55 mm, Šířka 28 mm, Balení 50 ks, Upnutí SL	<b>19.854,00</b>	24.023,34	04	221
6 35 02 223 21 0	4014586400501	Pilový list E-Cut Universal, Délka 55 mm, Šířka 44 mm, Balení 1 ks, Upnutí SL	<b>557,00</b>	673,97	04	221
6 35 02 223 22 0	4014586400518	Pilový list E-Cut Universal, Délka 55 mm, Šířka 44 mm, Balení 3 ks, Upnutí SL	<b>1.585,00</b>	1.917,85	04	221
6 35 02 223 23 0	4014586400525	Pilový list E-Cut Universal, Délka 55 mm, Šířka 44 mm, Balení 5 ks, Upnutí SL	<b>2.504,00</b>	3.029,84	04	221
6 35 02 223 24 0	4014586400532	Pilový list E-Cut Universal, Délka 55 mm, Šířka 44 mm, Balení 10 ks, Upnutí SL	<b>4.725,00</b>	5.717,25	04	221
6 35 02 223 25 0	4014586400549	Pilový list E-Cut Universal, Délka 55 mm, Šířka 44 mm, Balení 50 ks, Upnutí SL	<b>20.848,00</b>	25.226,08	04	221
6 35 02 224 21 0	4014586408170	Pilový list E-Cut Long-Life, Délka 90 mm, Šířka 32 mm, Balení 1 ks, Upnutí <b>SLM</b>	<b>458,00</b>	554,18	04	219
6 35 02 224 22 0	4014586408187	Pilový list E-Cut Long-Life, Délka 90 mm, Šířka 32 mm, Balení 3 ks, Upnutí <b>SLM</b>	<b>1.296,00</b>	1.568,16	04	219
6 35 02 224 23 0	4014586408194	Pilový list E-Cut Long-Life, Délka 90 mm, Šířka 32 mm, Balení 5 ks, Upnutí <b>SLM</b>	<b>2.054,00</b>	2.485,34	04	219
6 35 02 224 24 0	4014586408200	Pilový list E-Cut Long-Life, Délka 90 mm, Šířka 32 mm, Balení 10 ks, Upnutí <b>SLM</b>	<b>3.874,00</b>	4.687,54	04	219
6 35 02 224 25 0	4014586408217	Pilový list E-Cut Long-Life, Délka 90 mm, Šířka 32 mm, Balení 50 ks, Upnutí <b>SLM</b>	<b>17.093,00</b>	20.682,53	04	219
6 35 02 225 21 0	4014586408262	Pilový list E-Cut Standard curved, Délka 50 mm, Šířka 65 mm, Balení 1 ks, Upnutí SL	<b>448,00</b>	542,08	04	220
6 35 02 225 22 0	4014586408279	Pilový list E-Cut Standard curved, Délka 50 mm, Šířka 65 mm, Balení 3 ks, Upnutí SL	<b>1.280,00</b>	1.548,80	04	220
6 35 02 225 23 0	4014586408286	Pilový list E-Cut Standard curved, Délka 50 mm, Šířka 65 mm, Balení 5 ks, Upnutí SL	<b>2.022,00</b>	2.446,62	04	220
6 35 02 225 24 0	4014586408293	Pilový list E-Cut Standard curved, Délka 50 mm, Šířka 65 mm, Balení 10 ks, Upnutí SL	<b>3.816,00</b>	4.617,36	04	220

### 13 PŘÍSLUŠENSTVÍ A JEHO ČÍSELNÉ OZNAČENÍ

Objednací číslo	EAN	Název	Cena v Czk bez DPH	Cena v Czk s DPH	PK	Strana
6 35 02 225 25 0	4014586408309	Pilový list E-Cut Standard curved, Délka 50 mm, Šířka 65 mm, Balení 50 ks, Upnutí SL	16.846,00	20.383,66	04	220
6 35 02 226 21 0	4014586408354	Pilový list E-Cut Standard curved, Délka 50 mm, Šířka 50 mm, Balení 1 ks, Upnutí SL	421,00	509,41	04	220
6 35 02 226 22 0	4014586408361	Pilový list E-Cut Standard curved, Délka 50 mm, Šířka 50 mm, Balení 3 ks, Upnutí SL	1.208,00	1.461,68	04	220
6 35 02 226 23 0	4014586408378	Pilový list E-Cut Standard curved, Délka 50 mm, Šířka 50 mm, Balení 5 ks, Upnutí SL	1.905,00	2.305,05	04	220
6 35 02 226 24 0	4014586408385	Pilový list E-Cut Standard curved, Délka 50 mm, Šířka 50 mm, Balení 10 ks, Upnutí SL	3.601,00	4.357,21	04	220
6 35 02 226 25 0	4014586408392	Pilový list E-Cut Standard curved, Délka 50 mm, Šířka 50 mm, Balení 50 ks, Upnutí SL	15.874,00	19.207,54	04	220
6 35 02 227 21 0	4014586408446	Pilový list E-Cut Standard curved, Délka 55 mm, Šířka 35 mm, Balení 1 ks, Upnutí SL	405,00	490,05	04	220
6 35 02 227 22 0	4014586408453	Pilový list E-Cut Standard curved, Délka 55 mm, Šířka 35 mm, Balení 3 ks, Upnutí SL	1.155,00	1.397,55	04	220
6 35 02 227 23 0	4014586408460	Pilový list E-Cut Standard curved, Délka 55 mm, Šířka 35 mm, Balení 5 ks, Upnutí SL	1.826,00	2.209,46	04	220
6 35 02 227 24 0	4014586408477	Pilový list E-Cut Standard curved, Délka 55 mm, Šířka 35 mm, Balení 10 ks, Upnutí SL	3.453,00	4.178,13	04	220
6 35 02 227 25 0	4014586408484	Pilový list E-Cut Standard curved, Délka 55 mm, Šířka 35 mm, Balení 50 ks, Upnutí SL	15.230,00	18.428,30	04	220
6 35 02 228 21 0	4014586408538	Pilový list E-Cut Long-Life, Délka 50 mm, Šířka 65 mm, Balení 1 ks, Upnutí SL	496,00	600,16	04	219
6 35 02 228 22 0	4014586408545	Pilový list E-Cut Long-Life, Délka 50 mm, Šířka 65 mm, Balení 3 ks, Upnutí SL	1.415,00	1.712,15	04	219
6 35 02 228 23 0	4014586408552	Pilový list E-Cut Long-Life, Délka 50 mm, Šířka 65 mm, Balení 5 ks, Upnutí SL	2.237,00	2.706,77	04	219
6 35 02 228 24 0	4014586408569	Pilový list E-Cut Long-Life, Délka 50 mm, Šířka 65 mm, Balení 10 ks, Upnutí SL	4.227,00	5.114,67	04	219
6 35 02 228 25 0	4014586408576	Pilový list E-Cut Long-Life, Délka 50 mm, Šířka 65 mm, Balení 50 ks, Upnutí SL	18.653,00	22.570,13	04	219
6 35 02 229 21 0	4014586408620	Pilový list E-Cut Precision BIM, Délka 50 mm, Šířka 65 mm, Balení 1 ks, Upnutí SL	514,00	621,94	04	220
6 35 02 229 22 0	4014586408637	Pilový list E-Cut Precision BIM, Délka 50 mm, Šířka 65 mm, Balení 3 ks, Upnutí SL	1.471,00	1.779,91	04	220
6 35 02 229 23 0	4014586408644	Pilový list E-Cut Precision BIM, Délka 50 mm, Šířka 65 mm, Balení 5 ks, Upnutí SL	2.321,00	2.808,41	04	220
6 35 02 229 24 0	4014586408651	Pilový list E-Cut Precision BIM, Délka 50 mm, Šířka 65 mm, Balení 10 ks, Upnutí SL	4.383,00	5.303,43	04	220
6 35 02 229 25 0	4014586408668	Pilový list E-Cut Precision BIM, Délka 50 mm, Šířka 65 mm, Balení 50 ks, Upnutí SL	19.337,00	23.397,77	04	220
6 35 02 230 21 0	4014586408712	Pilový list E-Cut Precision, Délka 50 mm, Šířka 65 mm, Balení 1 ks, Upnutí SL	469,00	567,49	04	221
6 35 02 230 22 0	4014586408729	Pilový list E-Cut Precision, Délka 50 mm, Šířka 65 mm, Balení 3 ks, Upnutí SL	1.333,00	1.612,93	04	221
6 35 02 230 23 0	4014586408736	Pilový list E-Cut Precision, Délka 50 mm, Šířka 65 mm, Balení 5 ks, Upnutí SL	2.107,00	2.549,47	04	221
6 35 02 230 24 0	4014586408743	Pilový list E-Cut Precision, Délka 50 mm, Šířka 65 mm, Balení 10 ks, Upnutí SL	3.978,00	4.813,38	04	221
6 35 02 230 25 0	4014586408750	Pilový list E-Cut Precision, Délka 50 mm, Šířka 65 mm, Balení 50 ks, Upnutí SL	17.554,00	21.240,34	04	221
6 35 02 232 21 0	4014586417295	Pilový list E-Cut Precision BIM, Délka 50 mm, Šířka 50 mm, Balení 1 ks, Upnutí SL	564,00	682,44	04	220
6 35 02 232 22 0	4014586417301	Pilový list E-Cut Precision BIM, Délka 50 mm, Šířka 50 mm, Balení 3 ks, Upnutí SL	1.603,00	1.939,63	04	220
6 35 02 232 23 0	4014586417318	Pilový list E-Cut Precision BIM, Délka 50 mm, Šířka 50 mm, Balení 5 ks, Upnutí SL	2.531,00	3.062,51	04	220
6 35 02 232 24 0	4014586417325	Pilový list E-Cut Precision BIM, Délka 50 mm, Šířka 50 mm, Balení 10 ks, Upnutí SL	4.781,00	5.785,01	04	220
6 35 02 232 25 0	4014586417332	Pilový list E-Cut Precision BIM, Délka 50 mm, Šířka 50 mm, Balení 50 ks, Upnutí SL	21.089,00	25.517,69	04	220
6 35 02 233 21 0	4014586417387	Pilový list E-Cut Precision, Délka 50 mm, Šířka 50 mm, Balení 1 ks, Upnutí SL	519,00	627,99	04	221
6 35 02 233 22 0	4014586417394	Pilový list E-Cut Precision, Délka 50 mm, Šířka 50 mm, Balení 3 ks, Upnutí SL	1.481,00	1.792,01	04	221
6 35 02 233 23 0	4014586417400	Pilový list E-Cut Precision, Délka 50 mm, Šířka 50 mm, Balení 5 ks, Upnutí SL	2.337,00	2.827,77	04	221
6 35 02 233 24 0	4014586417417	Pilový list E-Cut Precision, Délka 50 mm, Šířka 50 mm, Balení 10 ks, Upnutí SL	4.415,00	5.342,15	04	221
6 35 02 233 25 0	4014586417424	Pilový list E-Cut Precision, Délka 50 mm, Šířka 50 mm, Balení 50 ks, Upnutí SL	19.472,00	23.561,12	04	221
6 35 02 234 01 0	4014586417479	Pilový list E-Cut Precision BIM, Šířka 50 mm, Balení 1 ks	580,00	701,80	04	246
6 35 02 234 02 0	4014586417486	Pilový list E-Cut Precision BIM, Šířka 50 mm, Balení 5 ks	2.605,00	3.152,05	04	246
6 35 02 234 03 0	4014586421049	Pilový list E-Cut Precision BIM, Šířka 50 mm, Balení 25 ks	11.586,00	14.019,06	04	246
6 35 02 235 01 0	4014586417493	Pilový list E-Cut Precision, Šířka 50 mm, Balení 1 ks	567,00	686,07	04	246
6 35 02 235 02 0	4014586417509	Pilový list E-Cut Precision, Šířka 50 mm, Balení 5 ks	2.552,00	3.087,92	04	246
6 35 02 235 03 0	4014586421056	Pilový list E-Cut Precision, Šířka 50 mm, Balení 25 ks	11.339,00	13.720,19	04	246
6 35 02 236 21 0	4014586427799	E-Cut Carbide Pro, Délka 40 mm, Šířka 32 mm, Balení 1 ks, Upnutí SL	867,00	1.049,07	04	221
6 35 02 236 22 0	4014586427805	E-Cut Carbide Pro, Délka 40 mm, Šířka 32 mm, Balení 3 ks, Upnutí SL	2.507,00	3.033,47	04	221
6 35 02 236 23 0	4014586427812	E-Cut Carbide Pro, Délka 40 mm, Šířka 32 mm, Balení 5 ks, Upnutí SL	3.956,00	4.786,76	04	221
6 35 02 236 24 0	4014586427829	E-Cut Carbide Pro, Délka 40 mm, Šířka 32 mm, Balení 10 ks, Upnutí SL	7.473,00	9.042,33	04	221
6 35 02 236 25 0	4014586427836	E-Cut Carbide Pro, Délka 40 mm, Šířka 32 mm, Balení 50 ks, Upnutí SL	32.958,00	39.879,18	04	221
6 35 02 237 21 0	4014586427874	E-Cut Carbide Pro, Délka 60 mm, Šířka 32 mm, Balení 1 ks, Upnutí SLP	965,00	1.167,65	04	221
6 35 02 237 22 0	4014586427881	E-Cut Carbide Pro, Délka 60 mm, Šířka 32 mm, Balení 3 ks, Upnutí SLP	2.743,00	3.319,03	04	221
6 35 02 237 23 0	4014586427898	E-Cut Carbide Pro, Délka 60 mm, Šířka 32 mm, Balení 5 ks, Upnutí SLP	4.335,00	5.245,35	04	221
6 35 02 237 24 0	4014586427904	E-Cut Carbide Pro, Délka 60 mm, Šířka 32 mm, Balení 10 ks, Upnutí SLP	8.189,00	9.908,69	04	221
6 35 02 237 25 0	4014586427911	E-Cut Carbide Pro, Délka 60 mm, Šířka 32 mm, Balení 50 ks, Upnutí SLP	36.135,00	43.723,35	04	221
6 35 02 238 21 0	4014586427959	E-Cut Carbide Pro, Délka 75 mm, Šířka 32 mm, Balení 1 ks, Upnutí SLM	1.004,00	1.214,84	04	221
6 35 02 238 22 0	4014586427966	E-Cut Carbide Pro, Délka 75 mm, Šířka 32 mm, Balení 3 ks, Upnutí SLM	2.865,00	3.466,65	04	221
6 35 02 238 23 0	4014586427973	E-Cut Carbide Pro, Délka 75 mm, Šířka 32 mm, Balení 5 ks, Upnutí SLM	4.529,00	5.480,09	04	221
6 35 02 238 24 0	4014586427980	E-Cut Carbide Pro, Délka 75 mm, Šířka 32 mm, Balení 10 ks, Upnutí SLM	8.552,00	10.347,92	04	221
6 35 02 238 25 0	4014586446639	E-Cut Carbide Pro, Délka 75 mm, Šířka 32 mm, Balení 50 ks, Upnutí SLM	37.055,00	44.836,55	04	-
6 35 02 301 00 0	4014586450803	Pilový kotouč	3.478,00	4.208,38	02	172
6 35 02 302 00 0	4014586450810	Pilový kotouč	4.341,00	5.252,61	02	172
6 35 02 303 00 0	4014586450827	Pilový kotouč	4.249,00	5.141,29	02	172
6 35 02 304 00 0	4014586450834	Pilový kotouč	4.249,00	5.141,29	02	172
6 35 03 037 01 8	4014586178936	Pilový kotouč, Délka 88 mm	352,00	425,92	02	-
6 35 03 038 01 6	4014586178943	Pilový kotouč, Délka 88 mm	352,00	425,92	02	-
6 35 03 039 01 0	4014586178950	Pilový kotouč, Délka 88 mm	419,00	506,99	02	-
6 35 03 040 00 3	4014586178967	Pilový kotouč, Délka 530 mm, Počet zubů 6,3 mm, Tloušťka 1,5 mm	423,00	511,83	02	175

## PŘÍSLUŠENSTVÍ A JEHO ČÍSELNÉ OZNAČENÍ 13

Objednáací číslo	EAN	Název	Cena v CZK bez DPH	Cena v CZK s DPH	PK	Strana
6 35 03 043 01 8	4014586179001	Pilový kotouč, Balení 3 ks	404,00	488,84	02	-
6 35 03 047 01 7	4014586179049	Pilový kotouč, Balení 3 ks	508,00	614,68	02	-
6 35 03 051 01 0	4014586179087	Pilový kotouč, Balení 3 ks	738,00	892,98	02	-
6 35 03 058 01 4	4014586179148	Pilový kotouč, Balení 3 ks	731,00	884,51	02	-
6 35 03 059 01 8	4014586179155	Pilový kotouč, Balení 3 ks	738,00	892,98	02	-
6 35 03 060 01 0	4014586179162	Pilový kotouč, Délka 77 mm	395,00	477,95	02	-
6 35 03 061 01 9	4014586179186	Pilový kotouč, Délka 77 mm	1.408,00	1.703,68	02	-
6 35 03 063 00 7	4014586179209	Pilový kotouč, Délka 300 mm, Počet zubů 1,6 mm, Tloušťka 1,5 mm	337,00	407,77	02	175
6 35 03 064 00 5	4014586179216	Pilový kotouč, Délka 400 mm, Počet zubů 1,6 mm, Tloušťka 1,5 mm	467,00	565,07	02	175
6 35 03 065 00 9	4014586179223	Pilový kotouč, Délka 200 mm, Počet zubů 3,2 mm, Tloušťka 1,5 mm	217,00	262,57	02	175
6 35 03 066 00 2	4014586179230	Pilový kotouč, Délka 200 mm, Počet zubů 1,6 mm, Tloušťka 1,5 mm	270,00	326,70	02	175
6 35 03 067 00 6	4014586179247	Pilový kotouč, Délka 200 mm, Počet zubů 1 mm, Tloušťka 1,5 mm	278,00	336,38	02	175
6 35 03 068 00 4	4014586179254	Pilový kotouč, Délka 400 mm, Počet zubů 3,2 mm, Tloušťka 1,5 mm	467,00	565,07	02	175
6 35 03 069 00 8	4014586179261	Pilový kotouč, Délka 530 mm, Počet zubů 2,1 mm, Tloušťka 1,5 mm	607,00	734,47	02	175
6 35 03 070 00 0	4014586179278	Pilový kotouč, Délka 300 mm, Počet zubů 2,1 mm, Tloušťka 1,5 mm	334,00	404,14	02	175
6 35 03 071 00 9	4014586179285	Pilový kotouč, Délka 300 mm, Počet zubů 6,3 mm, Tloušťka 1,5 mm	234,00	283,14	02	175
6 35 03 072 00 2	4014586179292	Pilový kotouč, Délka 500 mm, Počet zubů 1,8 mm, Tloušťka 2 mm	957,00	1.157,97	02	175
6 35 03 073 00 6	4014586179308	Pilový kotouč, Délka 600 mm, Počet zubů 1,8 mm, Tloušťka 2 mm	1.160,00	1.403,60	02	175
6 35 03 076 01 0	4014586179339	Pilový kotouč, Délka 100 mm	539,00	652,19	02	-
6 35 03 077 01 4	4014586179346	Pilový kotouč, Délka 120 mm	618,00	747,78	02	-
6 35 03 082 01 0	4014586179360	Pilový kotouč, Délka 100 mm	395,00	477,95	02	-
6 35 03 088 01 1	4014586179407	Pilový kotouč, Délka 100 mm	432,00	522,72	02	-
6 35 03 093 00 4	4014586200774	Pilové listy HD, Délka 300 mm, Počet zubů 1,6 mm, Tloušťka 2 mm	601,00	727,21	02	175
6 35 03 094 00 2	4014586200781	Pilové listy HD, Délka 400 mm, Počet zubů 2,1 mm, Tloušťka 2 mm	810,00	980,10	02	175
6 35 03 095 00 6	4014586200798	Pilové listy HD, Délka 400 mm, Počet zubů 3,2 mm, Tloušťka 2 mm	810,00	980,10	02	175
6 35 03 096 01 8	4014586202921	Pilové listy TD, Délka 320 mm, Tloušťka 2,2 mm	5.885,00	7.120,85	02	175
6 35 03 097 01 2	4014586202938	Pilové listy TD, Délka 490 mm, Tloušťka 2,9 mm	7.766,00	9.396,86	02	175
6 35 03 098 00 1	4014586212548	Pilové listy HD, Délka 600 mm, Počet zubů 1,8 mm, Tloušťka 2 mm	1.358,00	1.643,18	02	175
6 35 03 099 00 5	4014586212555	Pilové listy HD, Délka 500 mm, Počet zubů 1,8 mm, Tloušťka 2 mm	1.113,00	1.346,73	02	175
6 35 03 100 00 6	4014586212562	Pilové listy HD, Délka 530 mm, Počet zubů 2,1 mm, Tloušťka 1,6 mm	865,00	1.046,65	02	175
6 35 03 112 01 0	4014586305370	Pilový kotouč, Délka 88 mm	352,00	425,92	02	-
6 35 03 113 01 0	4014586305387	Pilový kotouč, Délka 88 mm	352,00	425,92	02	-
6 35 03 115 01 0	4014586305417	Pilový kotouč, Balení 3 ks	398,00	481,58	02	-
6 35 08 056 00 4	4014586179506	Tvarová fréza, tvar V 30°, Ø 125 mm, Šířka 25 mm, Zuby 32	28.468,00	34.446,28	08	-
6 35 08 081 00 9	4014586179513	Tvarová fréza, tvar V 30°, Ø 160 mm, Šířka 30 mm, Zuby 36	42.859,00	51.859,39	08	-
6 35 08 085 00 8	4014586179520	Tvarová fréza, tvar V 30°, Ø 180 mm, Šířka 42 mm, Zuby 36	57.253,00	69.276,13	08	-
6 35 08 093 00 0	4014586340395	Tvarová fréza, tvar V 37,5°, Ø 160 mm, Šířka 30 mm, Zuby 36	49.025,00	59.320,25	08	-
6 35 08 094 00 0	4014586340401	Tvarová fréza, tvar V 37,5°, Ø 180 mm, Šířka 42 mm, Zuby 36	82.290,00	99.570,90	08	-
6 35 08 098 00 0	4014586354613	Úhlová fréza, vpravo	30.997,00	37.506,37	08	-
6 35 08 099 00 0	4014586354620	Úhlová fréza, vlevo	30.997,00	37.506,37	08	-
6 36 01 101 00 9	4014586179766	Rázový a stolní nůž, Tloušťka plechu 1,6 mm	774,00	936,54	02	163
6 36 02 048 00 4	4014586224053	Razník, Balení 1 ks	671,00	811,91	02	158
6 36 02 048 01 3	4014586246260	Razník a matrice	2.098,00	2.538,58	02	158
6 36 02 048 04 0	4014586317984	Razník, Balení 5 ks	2.682,00	3.245,22	02	158
6 36 02 048 05 0	4014586317991	Razník, Balení 10 ks	4.678,00	5.660,38	02	158
6 36 02 049 00 8	4014586246611	Razník, Balení 1 ks	1.990,00	2.407,90	02	158
6 36 02 049 01 7	4014586246628	Razník a matrice	4.619,00	5.588,99	02	158
6 36 02 049 04 0	4014586318004	Razník, Balení 2 ks	3.595,00	4.349,95	02	158
6 36 02 049 05 0	4014586318011	Razník, Balení 5 ks	7.972,00	9.646,12	02	158
6 36 02 050 00 0	4014586264370	Razník, Tloušťka plechu 1,3 mm, Balení 1 ks	593,00	717,53	02	158
6 36 02 050 01 0	4014586269511	Razník, Tloušťka plechu 1,3 mm, Balení 10 ks	4.157,00	5.029,97	02	158
6 36 02 050 03 0	4014586318028	Razník, Tloušťka plechu 1,3 mm, Balení 5 ks	2.382,00	2.882,22	02	158
6 36 02 051 00 9	4014586262987	Razník	1.703,00	2.060,63	02	159
6 36 02 051 01 8	4014586264356	Razník a matrice v sadě	3.478,00	4.208,38	02	159
6 37 03 005 01 0	4014586450094	hrubovací kotouč, Ø 125 mm, Tloušťka 6 mm	626,00	757,46	02	118
6 37 06 012 02 4	4014586260884	Diamantová pilovací vložka	366,00	442,86	04	-
6 37 06 019 21 0	4014586389639	Pilník ze slinutého karbidu, Délka 30 mm, Šířka 10 mm, Upnutí SL	641,00	775,61	04	227
6 37 09 013 01 0	4014586450100	Řezací kotouč, Ø 125 mm, Tloušťka 1 mm	779,00	942,59	02	118
6 37 09 014 01 0	4014586450117	Řezací kotouč, Ø 125 mm, Tloušťka 2,5 mm	857,00	1.036,97	02	119
6 37 13 007 00 9	4014586180717	Brusný kotouč	3.314,00	4.009,94	02	-
6 37 13 008 00 7	4014586180724	Brusný kotouč	3.314,00	4.009,94	02	-
6 37 13 009 00 1	4014586180731	Brusný kotouč	3.314,00	4.009,94	02	-
6 37 13 010 00 3	4014586180748	Brusný kotouč	3.720,00	4.501,20	02	-
6 37 13 011 00 2	4014586180755	Leštící kotouč	3.890,00	4.706,90	02	-
6 37 13 013 01 8	4014586226811	Leštící kotouč	4.263,00	5.158,23	02	136

### 13 PŘÍSLUŠENSTVÍ A JEHO ČÍSELNÉ OZNAČENÍ

Objednací číslo	EAN	Název	Cena v CzK bez DPH	Cena v CzK s DPH	PK	Strana
6 37 13 015 01 0	4014586226835	Leštící kotouč	4.263,00	5.158,23	02	137
6 37 13 016 01 3	4014586226842	Leštící kotouč	4.263,00	5.158,23	02	137
6 37 14 004 00 5	4014586180779	Lněný brusný pás, Zrno 40, Šířka 30 mm	100,00	121,00	02	-
6 37 14 006 00 2	4014586180793	Lněný brusný pás, Zrno 80, Šířka 30 mm	100,00	121,00	02	-
6 37 14 008 00 4	4014586180816	Lněný brusný pás, Zrno 180, Šířka 30 mm	89,00	107,69	02	-
6 37 14 014 00 4	4014586180878	Lněný brusný pás, Zrno 120, Šířka 50 mm	111,00	134,31	02	-
6 37 14 015 00 8	4014586180885	Lněný brusný pás, Zrno 180, Šířka 50 mm	111,00	134,31	02	-
6 37 14 044 01 0	4014586246406	Brusné pásy, Zrno 60, Balení 10 ks	740,00	895,40	02	136
6 37 14 045 01 4	4014586246413	Brusné pásy, Zrno 120, Balení 10 ks	740,00	895,40	02	136
6 37 14 046 01 7	4014586246420	Brusné pásy, Zrno 240, Balení 10 ks	740,00	895,40	02	136
6 37 14 047 01 1	4014586246437	Rounové pásy, Provedení hrubý	404,00	488,84	02	136
6 37 14 048 01 9	4014586246444	Rounové pásy, Provedení střední	404,00	488,84	02	136
6 37 14 049 01 3	4014586246451	Rounové pásy, Provedení jemný	404,00	488,84	02	136
6 37 14 050 01 5	4014586259444	Brusné pásy, Balení 10 ks, Zrno 120	1.046,00	1.265,66	02	130
6 37 14 050 02 1	4014586259451	Základní sada - bruska na trubky	6.948,00	8.407,08	02	130
6 37 14 051 01 4	4014586259468	Brusné pásy, Balení 10 ks, Zrno 180	1.046,00	1.265,66	02	130
6 37 14 052 01 7	4014586259475	Brusné pásy, Balení 10 ks, Zrno 320	1.046,00	1.265,66	02	130
6 37 14 053 01 1	4014586259499	Brusné pásy, Balení 10 ks, Zrno 400	1.046,00	1.265,66	02	130
6 37 14 054 01 9	4014586259505	Brusné pásy, Balení 10 ks, Zrno 120	1.720,00	2.081,20	02	130
6 37 14 055 01 3	4014586259512	Brusné pásy, Balení 10 ks, Zrno 180	1.720,00	2.081,20	02	130
6 37 14 056 01 6	4014586259529	Rounové pásy, Balení 5 ks, Zrno 80	1.213,00	1.467,73	02	130
6 37 14 057 01 0	4014586259536	Rounové pásy, Balení 5 ks, Zrno 120	1.213,00	1.467,73	02	130
6 37 14 058 01 8	4014586259543	Rounové pásy, Balení 5 ks, Zrno 280	1.416,00	1.713,36	02	130
6 37 14 061 01 0	4014586313160	Keramický brusný pás, Zrno 80, Šířka 3 mm	467,00	565,07	02	131
6 37 14 062 01 0	4014586313177	Keramický brusný pás, Zrno 120, Šířka 3 mm	467,00	565,07	02	131
6 37 14 063 01 0	4014586313184	Keramický brusný pás, Zrno 180, Šířka 3 mm	467,00	565,07	02	131
6 37 14 068 01 0	4014586313191	Keramický brusný pás, Zrno 80, Šířka 6 mm	518,00	626,78	02	131
6 37 14 069 01 0	4014586313207	Keramický brusný pás, Zrno 120, Šířka 6 mm	518,00	626,78	02	131
6 37 14 070 01 0	4014586313214	Keramický brusný pás, Zrno 180, Šířka 6 mm	518,00	626,78	02	131
6 37 14 089 01 0	4014586313221	Keramický brusný pás, Zrno 80, Šířka 20 mm	712,00	861,52	02	131
6 37 14 090 01 0	4014586313238	Keramický brusný pás, Zrno 120, Šířka 20 mm	712,00	861,52	02	131
6 37 14 091 01 0	4014586313245	Keramický brusný pás, Zrno 180, Šířka 20 mm	712,00	861,52	02	131
6 37 14 114 01 0	4014586313252	Rounový pás, Šířka 6 mm, Provedení hrubý	660,00	798,60	02	131
6 37 14 115 01 0	4014586313269	Rounový pás, Šířka 6 mm, Provedení střední	660,00	798,60	02	131
6 37 14 116 01 0	4014586313276	Rounový pás, Šířka 6 mm, Provedení jemný	660,00	798,60	02	131
6 37 14 123 01 0	4014586313283	Rounový pás, Šířka 20 mm, Provedení hrubý	927,00	1.121,67	02	131
6 37 14 124 01 0	4014586313290	Rounový pás, Šířka 20 mm, Provedení střední	927,00	1.121,67	02	131
6 37 14 125 01 0	4014586313306	Rounový pás, Šířka 20 mm, Provedení jemný	927,00	1.121,67	02	131
6 37 14 130 01 0	4014586300849	Keramické brusné pásy, Rozměry 20 x 815 mm, Balení 10 ks, Zrno 80	1.505,00	1.821,05	02	130
6 37 14 131 01 0	4014586300856	Keramické brusné pásy, Rozměry 40 x 815 mm, Balení 10 ks, Zrno 80	2.368,00	2.865,28	02	130
6 37 14 132 01 0	4014586305264	Brusné pouzdro, Zrno 60, Balení 5 ks	423,00	511,83	02	137
6 37 14 133 01 0	4014586305271	Brusné pouzdro, Zrno 80, Balení 5 ks	409,00	494,89	02	137
6 37 14 134 01 0	4014586306674	Brusné pouzdro, Zrno 120, Balení 5 ks	401,00	485,21	02	137
6 37 14 136 01 0	4014586329512	Brusné pásy, Zrno 80	835,00	1.010,35	02	133
6 37 14 137 01 0	4014586329529	Brusné pásy, Zrno 120	835,00	1.010,35	02	133
6 37 14 138 01 0	4014586329536	Brusné pásy, Zrno 180	835,00	1.010,35	02	133
6 37 14 139 01 0	4014586329543	Brusné pásy, Zrno 320	835,00	1.010,35	02	133
6 37 14 140 01 0	4014586329741	Brusné pásy, Zrno 400	835,00	1.010,35	02	133
6 37 14 143 01 0	4014586329574	Rounové pásy, Provedení jemný	1.183,00	1.431,43	02	133
6 37 14 144 01 0	4014586330013	Leštící pásy	662,00	801,02	02	133
6 37 14 145 01 0	4014586409672	Brusné pouzdro Pyramix, Zrno 280, Balení 5 ks	1.836,00	2.221,56	02	137
6 37 14 146 01 0	4014586409689	Brusné pouzdro Pyramix, Zrno 400, Balení 5 ks	1.836,00	2.221,56	02	137
6 37 14 147 01 0	4014586409696	Brusné pouzdro Pyramix, Zrno 600, Balení 5 ks	1.836,00	2.221,56	02	137
6 37 14 148 01 0	4014586409702	Brusné pouzdro Pyramix, Zrno 1 400, Balení 5 ks	1.836,00	2.221,56	02	137
6 37 17 081 01 8	4014586182575	brusné listy, Délky hrany 80 mm	546,00	660,66	04	223
6 37 17 081 04 6	4014586211114	brusné listy, Délky hrany 80 mm	133,00	160,93	04	223
6 37 17 082 01 1	4014586182612	brusné listy, Délky hrany 80 mm	546,00	660,66	04	223
6 37 17 082 03 3	4014586207667	Sada brusných listů, Délky hrany 80 mm	546,00	660,66	04	223
6 37 17 082 04 9	4014586211121	brusné listy, Délky hrany 80 mm	133,00	160,93	04	223
6 37 17 083 01 5	4014586182643	brusné listy, Délky hrany 80 mm	546,00	660,66	04	223
6 37 17 083 04 3	4014586211138	brusné listy, Délky hrany 80 mm	133,00	160,93	04	223
6 37 17 084 01 3	4014586182674	brusné listy, Délky hrany 80 mm	546,00	660,66	04	223
6 37 17 084 04 1	4014586211145	brusné listy, Délky hrany 80 mm	133,00	160,93	04	223
6 37 17 085 01 7	4014586182704	brusné listy, Délky hrany 80 mm	546,00	660,66	04	223
6 37 17 085 04 5	4014586211152	brusné listy, Délky hrany 80 mm	133,00	160,93	04	223

Objednáací číslo	EAN	Název	Cena v Czk bez DPH	Cena v Czk s DPH	PK	Strana
6 37 17 086 01 0	4014586182728	brusné listy, Délky hrany 80 mm	798,00	965,58	04	223
6 37 17 086 04 8	4014586211107	brusné listy, Délky hrany 80 mm	140,00	169,40	04	223
6 37 17 087 01 4	4014586182742	brusné listy, Délky hrany 80 mm	546,00	660,66	04	223
6 37 17 087 04 2	4014586211169	brusné listy, Délky hrany 80 mm	133,00	160,93	04	223
6 37 17 088 01 2	4014586182773	brusné listy, Délky hrany 80 mm	546,00	660,66	04	223
6 37 17 088 04 0	4014586211176	brusné listy, Délky hrany 80 mm	133,00	160,93	04	223
6 37 17 089 01 6	4014586182797	brusné listy, Délky hrany 80 mm	546,00	660,66	04	223
6 37 17 089 04 4	4014586211183	brusné listy, Délky hrany 80 mm	133,00	160,93	04	223
6 37 17 090 01 8	4014586182810	brusné listy, Délky hrany 80 mm	546,00	660,66	04	223
6 37 17 090 04 6	4014586211190	brusné listy, Délky hrany 80 mm	133,00	160,93	04	223
6 37 17 107 01 1	4014586182896	Brusné listy, s otvory, Délky hrany 80 mm	914,00	1.105,94	04	224
6 37 17 107 04 9	4014586211237	Brusné listy, s otvory, Délky hrany 80 mm	170,00	205,70	04	224
6 37 17 108 01 9	4014586182919	Brusné listy, s otvory, Délky hrany 80 mm	588,00	711,48	04	224
6 37 17 108 04 7	4014586211244	Brusné listy, s otvory, Délky hrany 80 mm	140,00	169,40	04	224
6 37 17 109 01 3	4014586182933	Brusné listy, s otvory, Délky hrany 80 mm	588,00	711,48	04	224
6 37 17 109 03 5	4014586213002	Sada brusných listů, Délky hrany 80 mm	588,00	711,48	04	224
6 37 17 109 04 1	4014586211251	Brusné listy, s otvory, Délky hrany 80 mm	140,00	169,40	04	224
6 37 17 110 01 5	4014586182957	Brusné listy, s otvory, Délky hrany 80 mm	588,00	711,48	04	224
6 37 17 110 04 3	4014586211268	Brusné listy, s otvory, Délky hrany 80 mm	140,00	169,40	04	224
6 37 17 111 01 4	4014586182971	Brusné listy, s otvory, Délky hrany 80 mm	588,00	711,48	04	224
6 37 17 111 04 2	4014586211275	Brusné listy, s otvory, Délky hrany 80 mm	140,00	169,40	04	224
6 37 17 112 01 7	4014586182995	Brusné listy, s otvory, Délky hrany 80 mm	588,00	711,48	04	224
6 37 17 112 04 5	4014586211282	Brusné listy, s otvory, Délky hrany 80 mm	140,00	169,40	04	224
6 37 17 113 01 1	4014586183015	Brusné listy, s otvory, Délky hrany 80 mm	588,00	711,48	04	224
6 37 17 113 04 9	4014586211299	Brusné listy, s otvory, Délky hrany 80 mm	140,00	169,40	04	224
6 37 17 114 01 9	4014586183039	Brusné listy, s otvory, Délky hrany 80 mm	588,00	711,48	04	224
6 37 17 114 04 7	4014586211305	Brusné listy, s otvory, Délky hrany 80 mm	140,00	169,40	04	224
6 37 17 115 01 3	4014586183053	Brusné listy, s otvory, Délky hrany 80 mm	588,00	711,48	04	224
6 37 17 115 04 1	4014586211312	Brusné listy, s otvory, Délky hrany 80 mm	140,00	169,40	04	224
6 37 17 116 01 6	4014586183077	Brusné listy, s otvory, Délky hrany 80 mm	588,00	711,48	04	224
6 37 17 116 04 4	4014586211329	Brusné listy, s otvory, Délky hrany 80 mm	140,00	169,40	04	224
6 37 17 120 01 4	4014586183152	Brusné listy, kámen, Délky hrany 80 mm	628,00	759,88	04	224
6 37 17 121 01 3	4014586183176	Brusné listy, kámen, Délky hrany 80 mm	580,00	701,80	04	224
6 37 17 122 01 6	4014586183190	Brusné listy, kámen, Délky hrany 80 mm	564,00	682,44	04	224
6 37 17 123 01 0	4014586183213	Brusné listy, kámen, Délky hrany 80 mm	564,00	682,44	04	224
6 37 17 124 01 8	4014586183237	Brusné listy, kámen, Délky hrany 80 mm	564,00	682,44	04	224
6 37 17 125 01 2	4014586183251	Brusné listy, kámen, Délky hrany 80 mm	564,00	682,44	04	224
6 37 17 126 01 5	4014586183275	Brusné listy, velmi měkké, Délky hrany 80 mm	578,00	699,38	04	223
6 37 17 127 01 9	4014586183299	Brusné listy, velmi měkké, Délky hrany 80 mm	578,00	699,38	04	223
6 37 17 128 01 7	4014586183312	Brusné listy, velmi měkké, Délky hrany 80 mm	578,00	699,38	04	223
6 37 17 175 01 7	4014586183343	Brusné listy, kámen, Délky hrany 80 mm	564,00	682,44	04	224
6 37 17 179 01 6	4014586201375	Brusné listy, velmi měkké, Délky hrany 80 mm	578,00	699,38	04	223
6 37 17 184 01 2	4014586208473	brusné listy pro brusné prsty, Zrno 40, Balení 20 ks	188,00	227,48	04	224
6 37 17 185 01 6	4014586208480	brusné listy pro brusné prsty, Zrno 60, Balení 20 ks	188,00	227,48	04	224
6 37 17 186 01 9	4014586208497	brusné listy pro brusné prsty, Zrno 80, Balení 20 ks	188,00	227,48	04	224
6 37 17 187 01 3	4014586208503	brusné listy pro brusné prsty, Zrno 100, Balení 20 ks	188,00	227,48	04	224
6 37 17 188 01 1	4014586208510	brusné listy pro brusné prsty, Zrno 120, Balení 20 ks	188,00	227,48	04	224
6 37 17 189 01 5	4014586208527	brusné listy pro brusné prsty, Zrno 150, Balení 20 ks	188,00	227,48	04	224
6 37 17 190 01 7	4014586208534	brusné listy pro brusné prsty, Zrno 180, Balení 20 ks	188,00	227,48	04	224
6 37 17 191 01 6	4014586208541	brusné listy pro brusné prsty, Zrno 220, Balení 20 ks	188,00	227,48	04	224
6 37 17 192 01 9	4014586208558	brusné listy pro brusné prsty, Zrno 240, Balení 20 ks	188,00	227,48	04	224
6 37 17 217 01 6	4014586260914	Brusné plátno pro profilovou brusnou sadu, Zrno 80, Balení 25 ks	297,00	359,37	04	224
6 37 17 218 01 4	4014586260921	Brusné plátno pro profilovou brusnou sadu, Zrno 120, Balení 25 ks	297,00	359,37	04	224
6 37 17 219 01 8	4014586260938	Brusné plátno pro profilovou brusnou sadu, Zrno 180, Balení 25 ks	297,00	359,37	04	224
6 37 17 221 01 0	4014586282893	Sada brusných koleček	337,00	407,77	02	142
6 37 17 227 01 0	4014586317182	Sada brusných listů	366,00	442,86	04	225
6 37 17 227 02 0	4014586317199	brusné listy, Zrno 60, Balení 16 ks	366,00	442,86	04	225
6 37 17 228 02 0	4014586317205	brusné listy, Zrno 80, Balení 16 ks	366,00	442,86	04	225
6 37 17 229 01 0	4014586317212	brusné listy, Zrno 120, Balení 16 ks	366,00	442,86	04	225
6 37 17 230 02 0	4014586317229	brusné listy, Zrno 40, Balení 16 ks	366,00	442,86	04	225
6 37 17 231 02 0	4014586317236	brusné listy, Zrno 180, Balení 16 ks	366,00	442,86	04	225
6 37 17 232 01 0	4014586317243	brusné listy, Zrno 240, Balení 16 ks	366,00	442,86	04	225
6 37 17 233 01 0	4014586329581	Brusné listy, zirkon, Zrno 40, Balení 12 ks	617,00	746,57	04	225
6 37 17 233 02 0	4014586329598	Sada brusných listů, zirkon	617,00	746,57	04	225
6 37 17 234 01 0	4014586329604	Brusné listy, zirkon, Zrno 60, Balení 12 ks	617,00	746,57	04	225

### 13 PŘÍSLUŠENSTVÍ A JEHO ČÍSELNÉ OZNAČENÍ

Objednací číslo	EAN	Název	Cena v CzK bez DPH	Cena v CzK s DPH	PK	Strana
6 37 17 235 01 0	4014586329611	Brusné listy, zirkon, Zrno 80, Balení 12 ks	617,00	746,57	04	225
6 37 17 236 01 0	4014586329628	Brusné listy, zirkon, Délky hrany 80 mm	564,00	682,44	04	224
6 37 17 237 01 0	4014586329635	Brusné listy, zirkon, Délky hrany 80 mm	564,00	682,44	04	224
6 37 17 238 01 0	4014586329642	Brusné listy, zirkon, Délky hrany 80 mm	564,00	682,44	04	224
6 37 17 239 01 0	4014586328768	Brusný list Pyramix, Zrno 280, Balení 5 ks	815,00	986,15	02	132
6 37 17 239 02 0	4014586328775	Brusný list Pyramix, Zrno 280, Balení 25 ks	3.553,00	4.299,13	02	132
6 37 17 240 01 0	4014586328782	Brusný list Pyramix, Zrno 400, Balení 5 ks	815,00	986,15	02	132
6 37 17 240 02 0	4014586328799	Brusný list Pyramix, Zrno 400, Balení 25 ks	3.553,00	4.299,13	02	132
6 37 17 241 01 0	4014586328805	Brusný list Pyramix, Zrno 800, Balení 5 ks	815,00	986,15	02	132
6 37 17 241 02 0	4014586328812	Brusný list Pyramix, Zrno 800, Balení 25 ks	3.553,00	4.299,13	02	132
6 37 17 242 01 0	4014586328829	Brusný list Pyramix, Zrno 1 400, Balení 5 ks	815,00	986,15	02	132
6 37 17 242 02 0	4014586328836	Brusný list Pyramix, Zrno 1 400, Balení 25 ks	3.553,00	4.299,13	02	132
6 37 17 243 01 0	4014586329659	Brusné listy, zirkon, Délky hrany 80 mm	525,00	635,25	04	223
6 37 17 244 01 0	4014586329666	Brusné listy, zirkon, Délky hrany 80 mm	525,00	635,25	04	223
6 37 17 245 01 0	4014586329673	Brusné listy, zirkon, Délky hrany 80 mm	525,00	635,25	04	223
6 37 17 246 01 0	4014586373867	Pilové listy, pěnový rub, Zrno 500, Balení 5 ks	466,00	563,86	04	226
6 37 17 247 01 0	4014586373874	Pilové listy, pěnový rub, Zrno 1000, Balení 5 ks	466,00	563,86	04	226
6 37 17 293 02 0	4014586399157	Brusné listy, s otvory, Délky hrany 130 mm	371,00	448,91	04	225
6 37 17 294 02 0	4014586399164	Brusné listy, s otvory, Délky hrany 130 mm	371,00	448,91	04	225
6 37 17 295 02 0	4014586399171	Brusné listy, s otvory, Délky hrany 130 mm	371,00	448,91	04	225
6 37 17 296 02 0	4014586399188	Brusné listy, s otvory, Délky hrany 130 mm	371,00	448,91	04	225
6 37 17 297 02 0	4014586399195	Brusné listy, s otvory, Délky hrany 130 mm	371,00	448,91	04	225
6 37 17 298 01 0	4014586401430	Brusné listy, zirkon, Délky hrany 130 mm	617,00	746,57	04	225
6 37 17 299 01 0	4014586401447	Brusné listy, zirkon, Délky hrany 130 mm	617,00	746,57	04	225
6 37 17 300 01 0	4014586401454	Brusné listy, zirkon, Délky hrany 130 mm	617,00	746,57	04	225
6 37 17 301 01 0	4014586450124	Brusné fibrové výseky, Ø 125 mm, Balení 25 ks	665,00	804,65	02	119
6 37 17 302 01 0	4014586450131	Brusné fibrové výseky, Ø 125 mm, Balení 25 ks	665,00	804,65	02	119
6 37 17 303 01 0	4014586450148	Brusné fibrové výseky, Ø 125 mm, Balení 25 ks	665,00	804,65	02	119
6 37 18 011 01 0	4014586334998	Plstěný kotouč, Ø 150 mm, Tloušťka 6 mm	526,00	636,46	02	133
6 37 19 007 01 0	4014586213101	Čistič blok	705,00	853,05	04	176
6 37 19 010 01 4	4014586213453	Brousek	366,00	442,86	04	247
6 37 19 011 01 0	4014586336466	Tvarovací kámen	643,00	778,03	02	133
6 37 19 011 22 0	4014586389646	Čistič spár, Balení 2 ks, Upnutí SLP	943,00	1.141,03	04	227
6 37 21 001 00 1	4014586183428	Lamelový brusný kotouč, Ø 200 mm	4.391,00	5.313,11	02	137
6 37 21 003 01 7	4014586226583	Lamelový brusný kotouč	1.884,00	2.279,64	02	135
6 37 21 004 01 5	4014586226590	Lamelový brusný kotouč	1.884,00	2.279,64	02	135
6 37 21 005 01 9	4014586226606	Lamelový brusný kotouč	1.884,00	2.279,64	02	135
6 37 21 006 01 2	4014586246321	Elastický brusný válec, Zrno 60, Provedení střední	2.919,00	3.531,99	02	135
6 37 21 006 04 0	4014586306629	Sada - standardní plocha	6.748,00	8.165,08	02	135
6 37 21 007 01 6	4014586246338	Elastický brusný válec, Zrno 180, Provedení jemný	2.919,00	3.531,99	02	135
6 37 21 008 01 4	4014586246345	Lamelový rounový válec, Zrno 100, Provedení střední	1.269,00	1.535,49	02	135
6 37 21 009 01 8	4014586246352	Lamelový rounový válec, Zrno 180, Provedení jemný	1.269,00	1.535,49	02	136
6 37 21 010 01 0	4014586248448	Lamelový rounový válec, Zrno 280, Provedení velmi jemný	1.269,00	1.535,49	02	136
6 37 21 015 01 0	4014586282329	Lamelový rounový válec	943,00	1.141,03	02	135
6 37 21 050 02 0	4014586306636	Sada na satinování ploch	7.301,00	8.834,21	02	135
6 37 21 051 01 0	4014586305288	Sinusový brusný rounový válec, Zrno 180, Provedení jemný	1.667,00	2.017,07	02	135
6 37 21 052 01 0	4014586305189	Lamelový brusný kotouč, Zrno 120	851,00	1.029,71	02	132
6 37 21 054 01 0	4014586328843	Elastický brusný válec, Zrno 60, Provedení střední	2.031,00	2.457,51	02	135
6 37 21 054 02 0	4014586328850	Sada na satinování profilů z ušlechtilé oceli	6.060,00	7.332,60	02	135
6 37 21 055 01 0	4014586328874	Elastický brusný válec, Zrno 180, Provedení jemný	2.031,00	2.457,51	02	135
6 37 21 056 01 0	4014586329062	Sinusový brusný rounový válec, Zrno 180, Provedení jemný	1.174,00	1.420,54	02	135
6 37 21 057 01 0	4014586409917	Plstěný lamelový válec, Provedení měkký	2.290,00	2.770,90	02	136
6 37 21 058 01 0	4014586409924	Plstěný lamelový válec, Provedení střední	2.290,00	2.770,90	02	136
6 37 22 048 01 4	4014586226736	Hrncový nylonový kartáč	1.313,00	1.588,73	02	143
6 37 23 003 00 3	4014586183633	Leštící kotouč z jehněcí kůže, Ø 170 mm	537,00	649,77	02	143
6 37 23 007 00 2	4014586183688	Leštící kotouč z jehněcí kůže, Ø 120 mm	278,00	336,38	02	142
6 37 23 008 00 0	4014586216720	Leštící kotouč z jehněcí kůže, Ø 125 mm	264,00	319,44	02	135
6 37 23 009 00 4	4014586216737	Leštící kotouč z jehněcí kůže, Ø 150 mm	348,00	421,08	02	134
6 37 23 010 00 6	4014586216744	Leštící kotouč z jehněcí kůže, Ø 200 mm	595,00	719,95	02	134
6 37 23 011 01 4	4014586226637	Leštící kotouč, sisal, sukno, Ø 150 mm	601,00	727,21	02	136
6 37 23 012 01 7	4014586226644	Leštící kotouč, sisal, sukno, Ø 200 mm	829,00	1.003,09	02	136
6 37 23 013 01 1	4014586226651	Leštící kotouč, sukno, pevné, Ø 150 mm	351,00	424,71	02	136
6 37 23 014 01 9	4014586226668	Leštící kotouč, sukno, mekké, Ø 150 mm	276,00	333,96	02	136
6 37 23 015 01 3	4014586226675	Leštící kotouč, sukno, pevné, Ø 200 mm	409,00	494,89	02	136
6 37 23 016 01 6	4014586226682	Leštící kotouč, sukno, mekké, Ø 200 mm	398,00	481,58	02	136

## PŘÍSLUŠENSTVÍ A JEHO ČÍSELNÉ OZNAČENÍ 13

Objednací číslo	EAN	Název	Cena v CZK bez DPH	Cena v CZK s DPH	PK	Strana
<b>6 37 23 017 01 0</b>	4014586232829	Lešticí houba, Ø 125 mm, Provedení střední	<b>462,00</b>	559,02	02	142
<b>6 37 23 018 01 8</b>	4014586232836	Lešticí houba, Ø 150 mm, Provedení střední	<b>509,00</b>	615,89	02	-
<b>6 37 23 019 01 2</b>	4014586233710	Lešticí kotouč, vlnená látka, extra mekká, Ø 150 mm	<b>359,00</b>	434,39	02	136
<b>6 37 23 020 01 4</b>	4014586233727	Lešticí kotouč, vlnená látka, extra mekká, Ø 200 mm	<b>529,00</b>	640,09	02	136
<b>6 37 23 021 01 3</b>	4014586233734	Brusné rouno, Ø 150 mm	<b>532,00</b>	643,72	02	136
<b>6 37 23 022 01 6</b>	4014586233741	Brusné rouno, Ø 200 mm	<b>646,00</b>	781,66	02	136
<b>6 37 23 023 01 0</b>	4014586233918	Lešticí houba, Ø 100 mm, Provedení tvrdý	<b>554,00</b>	670,34	02	142
<b>6 37 23 024 01 8</b>	4014586233925	Lešticí houba, Ø 100 mm, Provedení měkký	<b>662,00</b>	801,02	02	142
<b>6 37 23 025 01 2</b>	4014586233932	Lešticí houba, Ø 160 mm, Provedení tvrdý	<b>843,00</b>	1.020,03	02	143
<b>6 37 23 026 01 5</b>	4014586233949	Lešticí houba, Ø 160 mm, Provedení měkký	<b>843,00</b>	1.020,03	02	143
<b>6 37 23 028 01 0</b>	4014586282909	Lešticí houba oranžová	<b>554,00</b>	670,34	02	142
<b>6 37 23 029 01 0</b>	4014586282930	Zvlněná houba (povrch wafle)	<b>554,00</b>	670,34	02	142
<b>6 37 23 031 01 0</b>	4014586304939	Fliesová podložka, Balení 2 ks, Délky hrany 80 mm	<b>347,00</b>	419,87	04	225
<b>6 37 23 032 01 0</b>	4014586304946	Filcová lešticí podložka, Balení 5 ks, Délky hrany 80 mm	<b>610,00</b>	738,10	04	226
<b>6 37 23 033 01 0</b>	4014586304953	Fliesová podložka, Ø 195 mm	<b>1.013,00</b>	1.225,73	02	142
<b>6 37 23 034 01 0</b>	4014586304960	Lešticí houba, Ø 195 mm	<b>612,00</b>	740,52	02	142
<b>6 37 23 035 01 0</b>	4014586304977	Ovčí rouno, Ø 230 mm	<b>812,00</b>	982,52	02	143
<b>6 37 23 036 01 0</b>	4014586335001	Filcová lešticí podložka, Balení 5 ks	<b>686,00</b>	830,06	04	226
<b>6 37 23 037 01 0</b>	4014586409931	Plstěný vějířovitý kotouč, Provedení měkký, Ø 125 mm	<b>971,00</b>	1.174,91	02	133
<b>6 37 23 038 01 0</b>	4014586409948	Plstěný vějířovitý kotouč, Provedení střední, Ø 125 mm	<b>971,00</b>	1.174,91	02	133
<b>6 37 26 010 01 8</b>	4014586259574	Lešticí pásy	<b>2.051,00</b>	2.481,71	02	130
<b>6 37 26 016 01 0</b>	4014586313313	Lešticí pás, Šířka 6 mm	<b>423,00</b>	511,83	02	131
<b>6 37 26 019 01 0</b>	4014586313320	Lešticí pás, Šířka 20 mm	<b>584,00</b>	706,64	02	131
<b>6 37 28 009 01 4</b>	4014586184500	brusné listy, Zrno 40, Balení 50 ks	<b>3.356,00</b>	4.060,76	02	134
<b>6 37 28 010 01 6</b>	4014586184524	brusné listy, Zrno 60, Balení 50 ks	<b>3.139,00</b>	3.798,19	02	134
<b>6 37 28 011 01 5</b>	4014586184548	brusné listy	<b>1.355,00</b>	1.639,55	02	-
<b>6 37 28 012 01 8</b>	4014586184562	brusné listy, Zrno 150, Balení 50 ks	<b>1.355,00</b>	1.639,55	02	134
<b>6 37 28 013 01 2</b>	4014586184586	brusné listy, Zrno 180, Balení 50 ks	<b>1.355,00</b>	1.639,55	02	134
<b>6 37 28 015 01 4</b>	4014586184623	brusné listy, Zrno 240, Balení 50 ks	<b>1.355,00</b>	1.639,55	02	134
<b>6 37 28 022 01 7</b>	4014586184739	brusné listy, Zrno 60, Balení 50 ks	<b>1.817,00</b>	2.198,57	02	134
<b>6 37 28 054 01 6</b>	4014586185002	brusné listy, Zrno 100, Balení 50 ks	<b>2.849,00</b>	3.447,29	02	134
<b>6 37 28 056 01 3</b>	4014586185040	brusné listy, Zrno 80, Balení 50 ks	<b>2.849,00</b>	3.447,29	02	134
<b>6 37 28 073 01 6</b>	4014586185194	brusné listy, Zrno 60, Balení 50 ks	<b>1.608,00</b>	1.945,68	02	134
<b>6 37 28 074 01 4</b>	4014586185217	brusné listy, Zrno 80, Balení 50 ks	<b>1.578,00</b>	1.909,38	02	134
<b>6 37 28 084 01 3</b>	4014586185354	brusné listy, Zrno 120, Balení 50 ks	<b>1.355,00</b>	1.639,55	02	134
<b>6 37 28 096 01 9</b>	4014586215969	brusné listy, Zrno 80, Balení 50 ks	<b>879,00</b>	1.063,59	02	134
<b>6 37 28 135 01 0</b>	4014586329994	brusné listy, Zrno 80, Balení 25 ks	<b>879,00</b>	1.063,59	02	132
<b>6 37 30 019 01 0</b>	4014586409719	Vějířovitý brusný kotouč, Provedení měkký, Ø 125 mm, Balení 5 ks	<b>2.938,00</b>	3.554,98	02	133
<b>6 37 30 020 01 0</b>	4014586409726	Vějířovitý brusný kotouč, Provedení hrubý, Ø 125 mm, Balení 5 ks	<b>2.938,00</b>	3.554,98	02	133
<b>6 37 30 021 01 0</b>	4014586410296	Vějířovitý brusný kotouč, Provedení střední, Ø 125 mm, Balení 5 ks	<b>2.938,00</b>	3.554,98	02	133
<b>6 37 30 022 01 0</b>	4014586450155	Vějířovitý brusný kotouč, Ø 125 mm, Balení 10 ks	<b>1.060,00</b>	1.282,60	02	119
<b>6 37 30 023 01 0</b>	4014586450162	Vějířovitý brusný kotouč, Ø 125 mm, Balení 10 ks	<b>1.060,00</b>	1.282,60	02	119
<b>6 37 30 024 01 0</b>	4014586450179	Vějířovitý brusný kotouč, Ø 125 mm, Balení 10 ks	<b>1.060,00</b>	1.282,60	02	119
<b>6 37 31 001 21 0</b>	4014586391069	Rašple z tvrdokovu, Délky hrany 80 mm, Upnutí SL	<b>898,00</b>	1.086,58	04	227
<b>6 37 31 002 21 0</b>	4014586391076	Rašple z tvrdokovu, Upnutí SLP	<b>1.132,00</b>	1.369,72	04	227
<b>6 37 31 006 21 0</b>	4014586391083	Rašple z tvrdokovu, Délky hrany 110 mm, Upnutí SLM	<b>943,00</b>	1.141,03	04	227
<b>6 37 32 001 01 8</b>	4014586226781	Brusné kotouče s rounem, Provedení hrubý, Balení 10 ks	<b>1.213,00</b>	1.467,73	02	132
<b>6 37 32 002 01 1</b>	4014586226798	Brusné kotouče s rounem, Provedení střední, Balení 10 ks	<b>1.149,00</b>	1.390,29	02	132
<b>6 37 32 003 01 5</b>	4014586226804	Brusné kotouče s rounem, Provedení jemný, Balení 10 ks	<b>982,00</b>	1.188,22	02	132
<b>6 37 32 004 01 0</b>	4014586305493	Brusné rouno pro antifouling, Ø 150 mm, Balení 5 ks	<b>699,00</b>	845,79	02	143
<b>6 37 32 005 01 0</b>	4014586305202	Finišovací kotouč	<b>863,00</b>	1.044,23	02	132
<b>6 37 33 001 01 0</b>	4014586282992	Kostka na zvlhčení	<b>109,00</b>	131,89	02	142
<b>6 37 33 002 01 0</b>	4014586283005	Ruční brusná podpěra	<b>412,00</b>	498,52	02	142
<b>6 37 33 003 01 0</b>	4014586283012	Látka z mikrovlákna	<b>253,00</b>	306,13	02	130
<b>6 37 33 006 01 0</b>	4014586307312	Držák	<b>1.973,00</b>	2.387,33	02	137
<b>6 37 33 010 01 0</b>	4014586409733	Krycí pásek z ušlechtilé oceli, Délka 5 m	<b>1.817,00</b>	2.198,57	02	130
<b>6 37 34 001 01 0</b>	4014586334868	Vlněný kotouč, Provedení hrubý, Ø 150 mm, Tloušťka 3 mm	<b>977,00</b>	1.182,17	02	133
<b>6 37 34 002 01 0</b>	4014586334875	Vlněný kotouč, Provedení hrubý, Ø 150 mm, Tloušťka 6 mm	<b>1.244,00</b>	1.505,24	02	133
<b>6 37 34 003 01 0</b>	4014586334882	Vlněný kotouč, Provedení střední, Ø 150 mm, Tloušťka 3 mm	<b>729,00</b>	882,09	02	133
<b>6 37 34 004 01 0</b>	4014586334899	Vlněný kotouč, Provedení tvrdý, Ø 150 mm, Tloušťka 6 mm	<b>896,00</b>	1.084,16	02	133
<b>6 37 34 005 01 0</b>	4014586334905	Vlněný kotouč, Provedení jemný, Ø 150 mm, Tloušťka 3 mm	<b>729,00</b>	882,09	02	133
<b>6 37 34 006 01 0</b>	4014586334912	Vlněný kotouč, Provedení jemný, Ø 150 mm, Tloušťka 6 mm	<b>896,00</b>	1.084,16	02	133
<b>6 37 34 007 01 0</b>	4014586334929	Vlněný kotouč, Provedení velmi jemný, Ø 150 mm, Tloušťka 6 mm	<b>793,00</b>	959,53	02	133
<b>6 37 34 008 01 0</b>	4014586409740	Vlněný kotouč, Provedení velmi hrubý, Ø 150 mm, Tloušťka 7 mm	<b>918,00</b>	1.110,78	02	133
<b>6 38 01 079 00 9</b>	4014586185569	Vnitřní podložka	<b>253,00</b>	306,13	02	-

### 13 PŘÍSLUŠENSTVÍ A JEHO ČÍSELNÉ OZNAČENÍ

Objednací číslo	EAN	Název	Cena v CzK bez DPH	Cena v CzK s DPH	PK	Strana
6 38 01 096 00 1	4014586185613	Vnitřní podložka	1.105,00	1.337,05	02	-
6 38 01 097 00 5	4014586185620	Brusný kotouč	1.021,00	1.235,41	02	-
6 38 01 098 00 3	4014586185637	Příruba	963,00	1.165,23	02	-
6 38 01 116 00 8	4014586185743	Příruba	698,00	844,58	02	-
6 38 01 137 00 0	4014586185842	Příruba	1.172,00	1.418,12	02	-
6 38 01 154 00 7	4014586185972	Upínací matice	237,00	286,77	02	118
6 38 01 176 01 1	4014586212517	Příruba	237,00	286,77	02	-
6 38 01 178 00 4	4014586259857	Adaptér	765,00	925,65	02	-
6 38 01 182 01 0	4014586412405	Vnitřní podložka	253,00	306,13	02	118
6 38 02 052 00 0	4014586186115	Upínací matice	253,00	306,13	02	118
6 38 02 084 00 9	4014586186207	Upínací matice	253,00	306,13	02	-
6 38 02 105 00 0	4014586186252	Upínací matice	729,00	882,09	02	-
6 38 02 106 00 3	4014586186269	Brusný kotouč	729,00	882,09	02	-
6 38 02 107 00 7	4014586186276	Příruba	968,00	1.171,28	02	-
6 38 02 178 02 3	4014586212890	Upínací šroub	968,00	1.171,28	02	-
6 38 02 180 02 9	4014586212883	Upínací šroub	1.172,00	1.418,12	02	-
6 38 02 182 00 6	4014586232805	Příruba	1.127,00	1.363,67	02	-
6 38 02 183 02 5	4014586233314	Upínací šroub	1.255,00	1.518,55	02	-
6 38 02 183 03 1	4014586233468	Upínací šroub	1.255,00	1.518,55	02	-
6 38 02 185 02 7	4014586233321	Upínací šroub	1.255,00	1.518,55	02	-
6 38 02 191 01 0	4014586356266	Rychloupínací matice	462,00	559,02	02	118
6 38 02 197 00 0	4014586455587	Rychloupínací matice	476,00	575,96	02	-
6 38 03 027 03 8	4014586228136	Upínací trn	1.018,00	1.231,78	02	137
6 38 03 066 02 4	4014586226613	Upínací trn	1.130,00	1.367,30	02	137
6 38 03 067 02 8	4014586226729	Upínací trn, Délka 100 mm	1.533,00	1.854,93	02	137
6 38 03 071 02 0	4014586328898	Upínací trn, Délka 50 mm	1.322,00	1.599,62	02	137
6 38 06 012 00 8	4014586186801	Podpěrný kotouč, Ø 120 mm	557,00	673,97	02	142
6 38 06 030 00 4	4014586186832	Podpěrný kotouč, Ø 170 mm	771,00	932,91	02	143
6 38 06 034 01 7	4014586186849	Elastický brusný kotouč, Ø 180 mm	409,00	494,89	02	-
6 38 06 076 00 1	4014586187006	Čelní hnací kotouč	3.999,00	4.838,79	02	-
6 38 06 077 00 5	4014586187013	Čelní hnací kotouč	4.405,00	5.330,05	02	-
6 38 06 087 01 3	4014586187112	Elastický brusný kotouč, Ø 125 mm	409,00	494,89	02	118
6 38 06 088 02 7	4014586187136	Brusný podložný talíř, Provedení střední	2.585,00	3.127,85	02	134
6 38 06 090 02 3	4014586187174	Brusný podložný talíř, Provedení střední	3.033,00	3.669,93	02	134
6 38 06 095 02 1	4014586187235	Brusný podložný talíř, Provedení střední	3.790,00	4.585,90	02	134
6 38 06 101 02 0	4014586187358	Brusný podložný talíř, Provedení tvrdý	2.977,00	3.602,17	02	134
6 38 06 102 02 3	4014586187372	Brusný podložný talíř, Provedení tvrdý	3.762,00	4.552,02	02	134
6 38 06 103 02 7	4014586187396	Brusný podložný talíř, Provedení tvrdý	2.549,00	3.084,29	02	134
6 38 06 114 02 4	4014586187556	Brusný podložný talíř, Provedení měkký	2.376,00	2.874,96	02	134
6 38 06 116 02 1	4014586187594	Brusný podložný talíř, Provedení tvrdý	3.425,00	4.144,25	02	134
6 38 06 117 02 5	4014586187617	Brusný podložný talíř, Provedení měkký	3.300,00	3.993,00	02	134
6 38 06 118 02 3	4014586187631	Brusný podložný talíř, Provedení extra měkký	3.790,00	4.585,90	02	134
6 38 06 129 22 0	4014586391090	Sada brusných desek, bez otvorů, Délky hrany 80 mm, Upnutí SL	390,00	471,90	04	223
6 38 06 136 22 0	4014586391106	Sada brusných desek, s otvory, Délky hrany 80 mm, Upnutí SL	493,00	596,53	04	224
6 38 06 138 01 5	4014586213798	Elastický brusný kotouč, Ø 125 mm	487,00	589,27	02	-
6 38 06 140 22 0	4014586391113	Plstěná lešticí deska, Délky hrany 80 mm, Upnutí SL	994,00	1.202,74	04	225
6 38 06 141 22 0	4014586391120	Brusná deska, velmi měkká, Délky hrany 80 mm, Upnutí SL	493,00	596,53	04	223
6 38 06 142 22 0	4014586391137	Sada brusných desek, plochá, Délky hrany 80 mm, Upnutí SL	493,00	596,53	04	223
6 38 06 143 01 7	4014586212906	Elastický brusný kotouč, Ø 115 mm	362,00	438,02	02	-
6 38 06 159 22 0	4014586391144	Brusný prst, Balení 2 ks, Upnutí SL	400,00	484,00	04	224
6 38 06 166 02 6	4014586215990	Brusný podložný talíř, Provedení extra měkký	3.375,00	4.083,75	02	134
6 38 06 167 02 0	4014586216003	Brusný podložný talíř	1.241,00	1.501,61	02	134
6 38 06 168 01 2	4014586226569	Podpěrný kotouč, Ø 115 mm	362,00	438,02	02	132
6 38 06 169 01 6	4014586226743	Podpěrný kotouč, Ø 125 mm	451,00	545,71	02	142
6 38 06 170 01 8	4014586226750	Podpěrný kotouč, Ø 150 mm	551,00	666,71	02	142
6 38 06 171 01 7	4014586226767	Podpěrný kotouč, Ø 200 mm	863,00	1.044,23	02	143
6 38 06 172 01 0	4014586226774	Podpěrný kotouč, Ø 115 mm	495,00	598,95	02	132
6 38 06 174 01 2	4014586233420	Elastický brusný kotouč, Ø 180 mm	565,00	683,65	02	-
6 38 06 174 02 8	4014586233437	Elastický brusný kotouč, Ø 180 mm	1.614,00	1.952,94	02	-
6 38 06 178 01 1	4014586233994	Podpěrný kotouč, Ø 130 mm	1.021,00	1.235,41	02	142
6 38 06 179 01 5	4014586233956	Podpěrný kotouč, Ø 80 mm	726,00	878,46	02	142
6 38 06 181 01 6	4014586246383	Hnací kladka brusného pásu	2.440,00	2.952,40	02	136
6 38 06 181 03 0	4014586306698	Sada - standardní trubky	4.794,00	5.800,74	02	135
6 38 06 186 01 0	4014586299228	Podpěrný kotouč	1.105,00	1.337,05	02	-
6 38 06 187 01 0	4014586304984	Podpěrný kotouč, Ø 170 mm	1.311,00	1.586,31	02	142



Objednací číslo	EAN	Název	Cena v CzK bez DPH	Cena v CzK s DPH	PK	Strana
6 38 06 188 01 0	4014586304991	Brusný podložný talíř, Ø 150 mm	2.181,00	2.639,01	02	143
6 38 06 192 01 0	4014586305257	Expanzní valec	5.601,00	6.777,21	02	137
6 38 06 192 02 0	4014586306704	Sada na broušení ploch	6.798,00	8.225,58	02	135
6 38 06 193 01 0	4014586305363	Chladicí brusný talíř, Ø 115 mm	409,00	494,89	02	132
6 38 06 193 04 0	4014586328911	Sada na ušlechtilou ocel - příprava před leštěním ploch/trubek a profilů	4.772,00	5.774,12	02	133
6 38 06 195 21 0	4014586391151	Brusná sada, Ø 115 mm, Upnutí SLP	840,00	1.016,40	04	225
6 38 06 196 01 0	4014586328935	Chladicí brusný talíř, Ø 75 mm	387,00	468,27	02	132
6 38 06 204 21 0	4014586399201	Brusná sada, Délky hrany 130 mm, Upnutí SLP	994,00	1.202,74	04	225
6 38 09 004 01 9	4014586246468	Lepicí páska	362,00	438,02	02	136
6 38 10 026 01 0	4014586313337	Zalomené brusné rameno, Šířka pásu 3/6 mm	2.223,00	2.689,83	02	131
6 38 10 027 01 0	4014586313344	Rovné brusné rameno, Šířka pásu 6 mm	2.223,00	2.689,83	02	131
6 38 10 030 01 0	4014586313351	Rovné brusné rameno, Šířka pásu 20 mm	2.908,00	3.518,68	02	131
6 38 10 031 01 0	4014586392912	Profilová brusná sada, Upnutí SLP	1.354,00	1.638,34	04	224
6 38 11 004 01 0	4014586324838	Ochranný kryt pro oddělování, Ø 180 mm	1.052,00	1.272,92	02	-
6 38 11 005 01 0	4014586324845	Ochranný kryt pro oddělování, Ø 230 mm	1.083,00	1.310,43	02	-
6 38 11 008 01 0	4014586324852	Ochranný kryt pro oddělování	1.452,00	1.756,92	02	-
6 38 11 009 01 0	4014586324869	Ochranný kryt pro oddělování, Ø 180 mm	1.536,00	1.858,56	02	-
6 38 11 010 01 0	4014586324876	Ochranný kryt pro oddělování, Ø 230 mm	1.775,00	2.147,75	02	-
6 38 11 016 01 0	4014586392400	Ochranný kryt pro oddělování, Ø 115 mm	982,00	1.188,22	02	119
6 38 11 017 01 0	4014586392417	Ochranný kryt pro oddělování, Ø 125 mm	982,00	1.188,22	02	119
6 38 11 018 01 0	4014586392424	Ochranný kryt pro oddělování, Ø 150 mm	982,00	1.188,22	02	119
6 39 01 018 01 9	4014586241807	Adaptér MK - QuickIN, Kužel MK 2, Hloubka řezu 50 mm, Průměr vrtání 12 - 35 mm	5.635,00	6.818,35	02	60
6 39 01 019 01 3	4014586241814	Adaptér MK - QuickIN, Kužel MK 3, Hloubka řezu 50 mm, Průměr vrtání 12 - 65 mm	5.921,00	7.164,41	02	60
6 39 01 020 00 6	4014586241821	Adaptér s upínáním QuickIN	712,00	861,52	02	58
6 39 01 021 01 4	4014586241845	Adaptér s upínáním QuickIN	712,00	861,52	02	58
6 39 01 022 00 8	4014586241852	Adaptér s upínáním QuickIN	712,00	861,52	02	59
6 39 01 023 00 2	4014586241869	Adaptér s upínáním QuickIN	712,00	861,52	02	59
6 39 01 023 01 1	4014586258621	Věncové skličidlo s upínáním QuickIN, Vzdálenost upínacích míst 1 - 16 mm	2.732,00	3.305,72	02	59
6 39 01 023 02 0	4014586317960	Věncové skličidlo s upínáním QuickIN, Vzdálenost upínacích míst 1.5 - 13 mm	2.304,00	2.787,84	02	59
6 39 01 024 01 9	4014586244433	Adaptér s upínáním QuickIN	712,00	861,52	02	58
6 39 01 027 01 0	4014586253480	Adaptér s upínáním 3/4" Weldon	1.528,00	1.848,88	02	59
6 39 01 028 01 8	4014586254685	Upínací adaptér QuickIN	3.826,00	4.629,46	02	-
6 39 01 030 01 4	4014586262796	Rychlomontážní šrouby, Ø 3,9 mm, Délka 35 mm, Balení 1 000 ks	1.583,00	1.915,43	02	-
6 39 01 030 02 0	4014586331928	Rychlomontážní šrouby, Ø 3,9 mm, Délka 35 mm, Balení 10 000 ks	9.352,00	11.315,92	02	-
6 39 01 031 01 3	4014586262802	Rychlomontážní šrouby, Ø 3,9 mm, Délka 30 mm, Balení 1 000 ks	1.583,00	1.915,43	02	-
6 39 01 031 02 0	4014586331935	Rychlomontážní šrouby, Ø 3,9 mm, Délka 30 mm, Balení 10 000 ks	9.352,00	11.315,92	02	-
6 39 01 032 01 6	4014586262819	Rychlomontážní šrouby, Ø 3,9 mm, Délka 35 mm, Balení 1 000 ks	1.583,00	1.915,43	02	-
6 39 01 032 02 0	4014586331942	Rychlomontážní šrouby, Ø 3,9 mm, Délka 35 mm, Balení 10 000 ks	9.352,00	11.315,92	02	-
6 39 01 033 01 0	4014586262826	Rychlomontážní šrouby, Ø 3,9 mm, Délka 45 mm, Balení 1 000 ks	2.059,00	2.491,39	02	-
6 39 01 033 02 0	4014586331959	Rychlomontážní šrouby, Ø 3,9 mm, Délka 45 mm, Balení 10 000 ks	12.176,00	14.732,96	02	-
6 39 01 034 01 8	4014586262833	Rychlomontážní šrouby, Ø 3,9 mm, Délka 30 mm, Balení 1 000 ks	1.714,00	2.073,94	02	-
6 39 01 034 02 0	4014586331966	Rychlomontážní šrouby, Ø 3,9 mm, Délka 30 mm, Balení 10 000 ks	12.176,00	14.732,96	02	-
6 39 01 035 02 0	4014586331973	Rychlomontážní šrouby, Ø 4,2 mm, Délka 35 mm, Balení 10 000 ks	11.297,00	13.669,37	02	-
6 39 01 036 01 0	4014586274096	Zařízení pro důkladné chlazení a mazání.	1.397,00	1.690,37	02	-
6 39 01 037 01 0	4014586274980	Ochrana před dotykem a ochrana proti tříškám	2.596,00	3.141,16	02	-
6 39 01 038 02 0	4014586298757	Výstup QuickIN MAX, Kužel MK 3, Hloubka řezu 50 mm, Průměr vrtání 50 - 80 mm	8.186,00	9.905,06	02	-
6 39 01 039 02 0	4014586310299	Výstup QuickIN, Kužel MK 3, Hloubka řezu 50 mm, Průměr vrtání 12 - 65 mm	5.587,00	6.760,27	02	-
6 39 01 040 01 0	4014586296647	Výstup Weldon 32, Upnutí Jancy	9.483,00	11.474,43	02	-
6 39 01 042 01 0	4014586296685	Výstup Weldon 32, Upnutí Hougen	9.483,00	11.474,43	02	-
6 39 01 045 01 0	4014586317977	Adaptér s uchycením QuickIN MAX / Weldon 32	1.475,00	1.784,75	02	59
6 39 01 047 00 0	4014586336756	Adaptér QuickIN PLUS na B16	715,00	865,15	02	-
6 39 01 048 02 0	4014586355528	Adaptér MK - QuickIN, Kužel MK 3, Hloubka řezu 50 mm, Průměr vrtání 12 - 65 mm	5.635,00	6.818,35	02	60
6 39 01 049 02 0	4014586355535	Adaptér MK - QuickIN, Kužel MK 3, Hloubka řezu 75 mm, Průměr vrtání 12 - 65 mm	6.041,00	7.309,61	02	60
6 39 01 050 02 0	4014586355542	Upínací stopka 3/4" Weldon, Kužel MK 3, Hloubka řezu 50 mm, Průměr vrtání 12 - 65 mm	5.635,00	6.818,35	02	-
6 39 01 051 02 0	4014586355559	Upínací stopka 3/4" Weldon, Kužel MK 3, Hloubka řezu 75 mm, Průměr vrtání 12 - 65 mm	6.041,00	7.309,61	02	-
6 39 01 052 02 0	4014586355566	Upínací stopka 3/4" Weldon, Kužel MK 3, Hloubka řezu 50 mm, Průměr vrtání 12 - 65 mm	5.921,00	7.164,41	02	-
6 39 01 053 02 0	4014586355573	Upínací stopka 3/4" Weldon, Kužel MK 3, Hloubka řezu 75 mm, Průměr vrtání 12 - 65 mm	6.325,00	7.653,25	02	-
6 39 01 054 00 0	4014586365169	Adaptér QuickIN Plus na 1/2" - 20 UNF	715,00	865,15	02	-
6 39 01 054 01 0	4014586365176	Rychloupínací skličidlo vrtáku	3.673,00	4.444,33	02	-
6 39 01 055 02 0	4014586371160	Adaptér MK - QuickIN, Kužel MK 3, Hloubka řezu 75 mm, Průměr vrtání 12 - 65 mm	6.325,00	7.653,25	02	60
6 39 01 057 02 0	4014586371122	Adaptér MK - QuickIN, Kužel MK 2, Hloubka řezu 75 mm, Průměr vrtání 12 - 35 mm	6.325,00	7.653,25	02	60
6 39 01 061 00 0	4014586369235	Adaptér 3/4" s upnutím Weldon na B16	712,00	861,52	02	59
6 39 01 061 02 0	4014586425245	Skličidlo s ozubeným věncem Weldon 3/4", Vzdálenost upínacích míst 1.5 - 13 mm	2.259,00	2.733,39	02	59
6 39 01 063 02 0	4014586403182	Upínací stopka 3/4" Weldon, Kužel MK 2, Hloubka řezu 50 mm, Průměr vrtání 12 - 35 mm	5.635,00	6.818,35	02	-
6 39 01 064 02 0	4014586403199	Upínací stopka 3/4" Weldon, Kužel MK 2, Hloubka řezu 75 mm, Průměr vrtání 12 - 35 mm	6.041,00	7.309,61	02	-

## 13 PŘÍSLUŠENSTVÍ A JEHO ČÍSELNÉ OZNAČENÍ

Objednací číslo	EAN	Název	Cena v Czk bez DPH	Cena v Czk s DPH	PK	Strana
6 39 01 065 02 0	4014586403205	Adaptér MK - QuickIN, Kužel MK 2, Hloubka řezu 50 mm, Průměr vrtání 12 - 35 mm	5.635,00	6.818,35	02	60
6 39 01 066 02 0	4014586403212	Adaptér MK - QuickIN, Kužel MK 2, Hloubka řezu 75 mm, Průměr vrtání 12 - 35 mm	6.041,00	7.309,61	02	60
6 39 01 070 00 0	4014586407678	Adaptér s upínáním 3/4" Weldon	712,00	861,52	02	59
6 39 01 072 02 0	4014586425276	Uchycení Weldon 32, Kužel MK 4, Hloubka řezu 50 mm, Průměr vrtání 50 - 100 mm	4.950,00	5.989,50	02	60
6 39 01 073 02 0	4014586425283	Upínací stopka 3/4" Weldon, Kužel MK 3, Hloubka řezu 75 mm, Průměr vrtání 12 - 65 mm	3.526,00	4.266,46	02	60
6 39 01 074 02 0	4014586425290	Upínací stopka 3/4" Weldon, Kužel MK 3, Hloubka řezu 50 mm, Průměr vrtání 12 - 65 mm	3.166,00	3.830,86	02	60
6 39 01 075 01 0	4014586425191	Adaptér s uchycením Weldon 32	1.475,00	1.784,75	02	59
6 39 01 076 01 0	4014586425207	Adaptér s uchycením QuickIN MAX / Weldon 32	1.475,00	1.784,75	02	59
6 39 01 078 01 0	4014586425214	Adaptér s uchycením Weldon 1-1/4"	1.475,00	1.784,75	02	-
6 39 02 002 01 3	4014586188232	michadlo	2.830,00	3.424,30	02	73
6 39 03 072 01 7	4014586188577	Zvlněný krájecí nůž, Délka ostří 45 mm, Celková délka 80 mm	2.343,00	2.835,03	04	245
6 39 03 073 01 1	4014586188584	Rovný krájecí nůž, Délka ostří 35 mm, Celková délka 56 mm	1.656,00	2.003,76	04	242
6 39 03 076 01 6	4014586188621	Krájecí nůž do U, Délka ostří 24 mm	2.343,00	2.835,03	04	244
6 39 03 079 01 2	4014586188645	Krájecí nůž do U, Délka ostří 36 mm	2.343,00	2.835,03	04	244
6 39 03 081 01 3	4014586188676	Rovný krájecí nůž, Délka ostří 60 mm, Celková délka 120 mm	2.343,00	2.835,03	04	242
6 39 03 082 01 6	4014586188683	Zvlněný krájecí nůž, Délka ostří 14 mm, Celková délka 80 mm	2.446,00	2.959,66	04	245
6 39 03 087 01 9	4014586188737	Krájecí nůž do U, Délka ostří 18 mm	2.594,00	3.138,74	04	244
6 39 03 095 01 1	4014586188799	Krájecí nůž do U, Délka ostří 16 mm	2.594,00	3.138,74	04	244
6 39 03 097 01 8	4014586188829	Rovný krájecí nůž, Délka ostří 58 mm, Celková délka 125 mm	2.446,00	2.959,66	04	244
6 39 03 099 01 0	4014586188850	Rovný krájecí nůž, Délka ostří 16 mm, Celková délka 120 mm	2.170,00	2.625,70	04	244
6 39 03 101 01 0	4014586188874	Krájecí nůž do U, Délka ostří 60 mm	2.446,00	2.959,66	04	244
6 39 03 103 01 7	4014586188898	Rovný krájecí nůž, Délka ostří 35 mm, Celková délka 75 mm	1.455,00	1.760,55	04	244
6 39 03 104 01 5	4014586188904	Rovný krájecí nůž, Délka ostří 16 mm, Celková délka 75 mm	1.630,00	1.972,30	04	244
6 39 03 105 01 9	4014586188911	Seškrabávací nůž, Délka ostří 25 mm, Celková délka 64 mm	2.157,00	2.609,97	04	243
6 39 03 107 01 6	4014586188935	Krájecí nůž do U, Délka ostří 60 mm	2.719,00	3.289,99	04	244
6 39 03 108 01 4	4014586188942	Krájecí nůž do U, Délka ostří 16 mm	2.813,00	3.403,73	04	244
6 39 03 109 01 8	4014586188959	Rovný krájecí nůž, Délka ostří 35 mm, Celková délka 75 mm	1.619,00	1.958,99	04	244
6 39 03 110 01 0	4014586188966	Krájecí nůž do U, Délka ostří 40 mm	2.594,00	3.138,74	04	244
6 39 03 111 01 9	4014586188973	Krájecí nůž do U, Délka ostří 95 mm	2.719,00	3.289,99	04	244
6 39 03 113 01 6	4014586188997	Seškrabávací nůž, Šířka stříhu 13 mm	2.157,00	2.609,97	04	243
6 39 03 113 02 2	4014586189000	Sada - seškrabávacího nože	2.157,00	2.609,97	04	243
6 39 03 114 01 4	4014586189017	Krájecí nůž do U, Délka ostří 32 mm	2.883,00	3.488,43	04	244
6 39 03 115 01 8	4014586189031	Krájecí nůž do U, Délka ostří 22 mm	2.813,00	3.403,73	04	244
6 39 03 116 01 1	4014586189048	Řezný nůž	2.327,00	2.815,67	04	242
6 39 03 117 01 5	4014586189055	Řezný nůž	726,00	878,46	04	242
6 39 03 118 01 3	4014586189062	Krájecí nůž do U, Délka ostří 19,5 mm	2.653,00	3.210,13	04	244
6 39 03 120 01 9	4014586189086	Rovný krájecí nůž, Délka ostří 14 mm, Celková délka 65 mm	2.157,00	2.609,97	04	244
6 39 03 121 01 8	4014586189093	Rovný krájecí nůž, Délka ostří 26 mm, Celková délka 56 mm	2.157,00	2.609,97	04	244
6 39 03 122 01 1	4014586189109	Rovný krájecí nůž, Délka ostří 19 mm, Celková délka 68 mm	2.157,00	2.609,97	04	244
6 39 03 123 01 5	4014586189116	Rovný krájecí nůž, Délka ostří 32 mm, Celková délka 110 mm	2.518,00	3.046,78	04	244
6 39 03 124 01 3	4014586189123	Rovný krájecí nůž, Délka ostří 25 mm, Celková délka 65 mm	2.457,00	2.972,97	04	244
6 39 03 125 01 7	4014586189130	Rovný krájecí nůž, Délka ostří 70 mm, Celková délka 120 mm	2.343,00	2.835,03	04	244
6 39 03 128 01 2	4014586189161	Řezný nůž	525,00	635,25	04	242
6 39 03 129 01 6	4014586189178	Sada - seškrabávacího nože	2.157,00	2.609,97	04	243
6 39 03 129 05 0	4014586210636	Seškrabávací nůž, Délka ostří 12 mm, Celková délka 64 mm	2.157,00	2.609,97	04	243
6 39 03 131 01 7	4014586210643	Seškrabávací nůž, Šířka stříhu 25 mm	2.105,00	2.547,05	04	243
6 39 03 132 01 0	4014586189208	Segmentový nůž, Délka ostří 30 mm, Celková délka 73 mm	1.627,00	1.968,67	04	242
6 39 03 133 01 4	4014586189215	Zvlněný krájecí nůž, Délka ostří 16 mm, Celková délka 80 mm	2.446,00	2.959,66	04	245
6 39 03 143 01 3	4014586189314	Rovný krájecí nůž, Délka ostří 16-43 mm, Celková délka 100 mm	3.289,00	3.979,69	04	244
6 39 03 144 01 1	4014586189321	Seškrabávací nůž, Šířka stříhu 13 mm	2.152,00	2.603,92	04	243
6 39 03 146 01 8	4014586189345	Seškrabávací nůž, Délka ostří 18 mm, Celková délka 65 mm	2.152,00	2.603,92	04	243
6 39 03 147 01 2	4014586189352	Krájecí nůž do U, Délka ostří 32 mm	2.719,00	3.289,99	04	244
6 39 03 152 01 8	4014586189413	Zvlněný krájecí nůž, Délka ostří 39 mm, Celková délka 85 mm	2.446,00	2.959,66	04	245
6 39 03 153 01 2	4014586189420	Krájecí nůž do U, Délka ostří 52 mm	2.387,00	2.888,27	04	244
6 39 03 154 01 0	4014586189437	Krájecí nůž do U, Délka ostří 45 mm	2.594,00	3.138,74	04	244
6 39 03 154 03 0	4014586269016	Krájecí nůž do U, Balení 1 ks	1.288,00	1.558,48	04	-
6 39 03 155 01 4	4014586189444	Krájecí nůž do U, Délka ostří 70 mm	2.427,00	2.936,67	04	244
6 39 03 156 01 7	4014586193939	Krájecí nůž do U, Délka ostří 40 mm	2.889,00	3.495,69	04	245
6 39 03 157 01 1	4014586195803	Krájecí nůž do U, Délka ostří 60 mm	2.446,00	2.959,66	04	244
6 39 03 160 01 5	4014586198781	Rovný krájecí nůž, Délka ostří 54 mm, Celková délka 120 mm	2.631,00	3.183,51	04	245
6 39 03 161 01 4	4014586198934	Začistovací nůž	2.504,00	3.029,84	04	-
6 39 03 161 03 0	4014586315072	Začistovací nůž	11.263,00	13.628,23	04	-
6 39 03 162 01 7	4014586198958	Segmentový nůž, Balení 1 ks	2.337,00	2.827,77	04	242
6 39 03 162 03 0	4014586315089	Segmentový nůž, Balení 5 ks	10.502,00	12.707,42	04	242
6 39 03 163 01 1	4014586200729	Krájecí nůž do U, Délka ostří 28 mm	2.300,00	2.783,00	04	244

## PŘÍSLUŠENSTVÍ A JEHO ČÍSELNÉ OZNAČENÍ 13

Objednací číslo	EAN	Název	Cena v CzK bez DPH	Cena v CzK s DPH	PK	Strana
6 39 03 165 21 0	4014586389653	Flaxibilní stěrka, Upnutí SL	276,00	333,96	04	227
6 39 03 166 01 6	4014586208862	segmentový pilový list	2.154,00	2.606,34	04	247
6 39 03 167 25 7	4014586240794	Sada příslušenství autodílny	6.811,00	8.241,31	04	247
6 39 03 167 32 0	4014586252445	Sada příslušenství pro nákladní dopravu	6.811,00	8.241,31	04	247
6 39 03 167 38 3	4014586265032	Sada příslušenství pro autosklo	6.811,00	8.241,31	04	247
6 39 03 167 66 0	4014586343549	Sada příslušenství na dřevo pro úpravu interiérů	5.782,00	6.996,22	04	247
6 39 03 167 67 0	4014586343556	Sada příslušenství na opravy/výměnu oken	5.782,00	6.996,22	04	247
6 39 03 168 01 8	4014586210247	Rovný krájecí nůž, Délka ostří 45 mm, Celková délka 120 mm	2.343,00	2.835,03	04	244
6 39 03 169 01 2	4014586210261	Rovný krájecí nůž, Délka ostří 60-76 mm, Celková délka 100 mm	3.289,00	3.979,69	04	244
6 39 03 170 01 4	4014586210285	Rovný krájecí nůž, Délka ostří 18-39 mm, Celková délka 100 mm	3.289,00	3.979,69	04	244
6 39 03 171 01 3	4014586210308	Rovný krájecí nůž, Délka ostří 70 mm, Celková délka 120 mm	2.343,00	2.835,03	04	244
6 39 03 172 01 6	4014586211978	Rovný krájecí nůž, Délka ostří 35 mm, Celková délka 75 mm	1.619,00	1.958,99	04	244
6 39 03 173 01 0	4014586211985	Rovný krájecí nůž, Délka ostří 23 mm, Celková délka 65 mm	2.072,00	2.507,12	04	244
6 39 03 174 01 8	4014586213736	Rovný krájecí nůž, Délka ostří 27 mm, Celková délka 85 mm	2.518,00	3.046,78	04	244
6 39 03 176 01 5	4014586214245	Rovný krájecí nůž, Délka ostří 40 mm, Celková délka 90 mm	1.656,00	2.003,76	04	244
6 39 03 177 01 9	4014586214252	Rovný krájecí nůž, Délka ostří 65/8 mm, Celková délka 85 mm	2.398,00	2.901,58	04	245
6 39 03 181 01 2	4014586215785	Rovný krájecí nůž, Délka ostří 18 mm, Celková délka 84 mm	2.518,00	3.046,78	04	244
6 39 03 182 01 5	4014586216010	Rovný krájecí nůž, Délka ostří 42-60 mm, Celková délka 145 mm	2.653,00	3.210,13	04	244
6 39 03 183 01 9	4014586216539	Řezný nůž, Šířka nože 3 mm, Balení 2 ks	2.000,00	2.420,00	04	-
6 39 03 184 01 7	4014586216546	Řezný nůž, Šířka nože 4 mm, Balení 2 ks	2.048,00	2.478,08	04	-
6 39 03 185 01 1	4014586216553	Řezný nůž, Šířka nože 5 mm, Balení 2 ks	2.048,00	2.478,08	04	-
6 39 03 186 01 4	4014586216560	Řezný nůž, Šířka nože 6 mm, Balení 2 ks	2.000,00	2.420,00	04	-
6 39 03 191 01 1	4014586217376	Krájecí nůž do U, Délka ostří 32 mm	2.594,00	3.138,74	04	244
6 39 03 194 01 6	4014586221878	Rovný krájecí nůž, Délka ostří 35 mm, Celková délka 145 mm	2.719,00	3.289,99	04	244
6 39 03 195 01 0	4014586223513	Zvlněný krájecí nůž, Délka ostří 32-46 mm, Celková délka 110 mm	3.209,00	3.882,89	04	245
6 39 03 196 01 3	4014586222974	Segmentový nůž, Balení 1 ks	2.366,00	2.862,86	04	242
6 39 03 196 02 0	4014586315096	Segmentový nůž, Balení 5 ks	10.656,00	12.893,76	04	242
6 39 03 197 01 7	4014586223506	Rovný krájecí nůž	2.691,00	3.256,11	04	243
6 39 03 198 01 5	4014586223469	Rovný krájecí nůž, Délka ostří 20-35 mm, Celková délka 100 mm	3.209,00	3.882,89	04	244
6 39 03 200 21 0	4014586389660	Řezný nůž, Šířka nože 3 mm, Upnutí SLP	1.102,00	1.333,42	04	228
6 39 03 201 21 0	4014586389677	Řezný nůž, Šířka nože 4 mm, Upnutí SLP	1.102,00	1.333,42	04	228
6 39 03 202 21 0	4014586389684	Řezný nůž, Šířka nože 5 mm, Upnutí SLP	1.102,00	1.333,42	04	228
6 39 03 203 01 3	4014586228488	Rovný krájecí nůž, Délka ostří 35/20 mm, Celková délka 83 mm	2.398,00	2.901,58	04	245
6 39 03 206 01 8	4014586240930	Špachtle, Délka 64 mm, Balení 2 ks	689,00	833,69	04	243
6 39 03 207 01 2	4014586240947	Krájecí nůž do L, Délka ostří 25,4 mm	1.667,00	2.017,07	04	244
6 39 03 208 01 0	4014586240954	Krájecí nůž do L, Délka ostří 19 mm	1.667,00	2.017,07	04	244
6 39 03 209 01 4	4014586245133	Krájecí nůž do L, Délka ostří 38 mm	1.667,00	2.017,07	04	244
6 39 03 210 01 6	4014586245140	Krájecí nůž do U, Délka ostří 19 mm	1.455,00	1.760,55	04	244
6 39 03 211 01 5	4014586245157	Krájecí nůž do U, Délka ostří 22,5 mm	1.640,00	1.984,40	04	244
6 39 03 212 01 8	4014586245164	Krájecí nůž do U, Délka ostří 38 mm	1.640,00	1.984,40	04	244
6 39 03 216 01 7	4014586258164	Rovný krájecí nůž, Délka ostří 60 mm, Celková délka 120 mm	2.303,00	2.786,63	04	245
6 39 03 216 02 0	4014586324302	Rovný krájecí nůž, Balení 100 ks	56.986,00	68.953,06	04	-
6 39 03 217 01 1	4014586265810	Tvar háčku, Délka ostří 38 mm	1.455,00	1.760,55	04	245
6 39 03 225 01 0	4014586294254	Segmentový nůž se slinutým karbidem, Balení 1 ks	1.113,00	1.346,73	04	242
6 39 03 225 02 0	4014586294261	Segmentový nůž se slinutým karbidem, Balení 5 ks	5.518,00	6.676,78	04	242
6 39 03 226 21 0	4014586389691	Pevná stěrka, Upnutí SL	496,00	600,16	04	227
6 39 03 227 01 0	4014586342078	Špachtle, Délka 72 mm, Balení 2 ks	700,00	847,00	04	243
6 39 03 234 21 0	4014586389714	Pevná stěrka, Upnutí SLP	496,00	600,16	04	228
6 39 03 236 23 0	4014586389776	Řezný nůž, Balení 5 ks, Upnutí SLM	726,00	878,46	04	228
6 39 03 237 21 0	4014586391175	Diamantový čistící nůž, Balení 1 ks, Upnutí SLM	2.504,00	3.029,84	04	227
6 39 03 237 23 0	4014586391182	Diamantový čistící nůž, Balení 5 ks, Upnutí SLM	11.263,00	13.628,23	04	227
6 39 03 238 21 0	4014586389738	Řezný nůž, Upnutí SLM, Balení 1 ks, Hloubka řezu 69 mm	729,00	882,09	04	228
6 39 03 238 31 0	4014586433363	Řezný nůž, Upnutí SLM, Balení 100 ks, Hloubka řezu 69 mm	54.685,00	66.168,85	04	-
6 39 03 239 23 0	4014586389745	Řezný nůž, Upnutí SLM, Balení 5 ks, Hloubka řezu 65 mm	2.327,00	2.815,67	04	228
6 39 03 240 21 0	4014586391199	Pilový list ze slinutého karbidu, Balení 1 ks, Upnutí SLM	1.276,00	1.543,96	04	226
6 39 03 240 23 0	4014586391205	Pilový list ze slinutého karbidu, Balení 5 ks, Upnutí SLM	5.757,00	6.965,97	04	226
6 39 03 241 21 0	4014586391212	Pilový list ze slinutého karbidu, Balení 1 ks, Upnutí SLM	1.246,00	1.507,66	04	226
6 39 03 241 23 0	4014586391229	Pilový list ze slinutého karbidu, Balení 5 ks, Upnutí SLM	5.618,00	6.797,78	04	226
6 39 03 242 21 0	4014586391236	Diamantový pilový list, Balení 1 ks, Upnutí SLM	2.308,00	2.792,68	04	227
6 39 03 242 23 0	4014586391243	Diamantový pilový list, Balení 5 ks, Upnutí SLM	10.407,00	12.592,47	04	227
6 39 03 243 21 0	4014586391250	Diamantový pilový list, Balení 1 ks, Upnutí SLM	2.253,00	2.726,13	04	227
6 39 03 243 23 0	4014586391267	Diamantový pilový list, Balení 5 ks, Upnutí SLM	10.160,00	12.293,60	04	227
6 39 03 244 22 0	4014586389783	segmentový pilový list, Balení 2 ks, Upnutí SLM	2.109,00	2.551,89	04	222
6 39 03 245 23 0	4014586389752	Řezný nůž, Balení 5 ks, Upnutí SL	943,00	1.141,03	04	228
6 39 03 251 21 0	4014586409276	Multifunkční nůž, Balení 1 ks, Upnutí SL	663,00	802,23	04	227

## 13 PŘÍSLUŠENSTVÍ A JEHO ČÍSELNÉ OZNAČENÍ

Objednací číslo	EAN	Název	Cena v CzK bez DPH	Cena v CzK s DPH	PK	Strana
6 39 03 251 23 0	4014586409283	Multifunkční nůž, Balení 5 ks, Upnutí SL	2.979,00	3.604,59	04	227
6 39 03 270 03 0	4014586473765	Nůž XXL 98 mm, balení 5 ks, Délka ostří 97 mm, Celková délka 105 mm	1.564,00	1.892,44	04	242
6 39 03 271 02 0	4014586473772	Nůž XXL 73 mm, balení 2 ks, Délka ostří 73 mm, Celková délka 134 mm	2.359,00	2.854,39	04	242
6 39 98 611 03 0	4014586621241	Ochranná mříž	955,00	1.155,55	02	-
6 42 01 001 00 0	4014586307305	Hák na šponu s talířem	1.277,00	1.545,17	02	-
6 42 01 005 01 0	4014586376554	Magnetický zvedák trisek	1.500,00	1.815,00	02	158
6 42 03 001 00 0	4014586325118	Držák stojanu	164,00	198,44	02	-
6 42 03 002 01 0	4014586404844	Adaptér pro nástrčné hlavice, Rozhraní příslušenství QuickIN	1.091,00	1.320,11	02	87
6 42 03 003 01 0	4014586404851	Adaptér pro řezání závitů, Rozhraní příslušenství QuickIN	2.602,00	3.148,42	02	87
6 42 03 003 02 0	4014586414546	Adaptér pro řezání závitů, Rozhraní příslušenství QuickIN	1.018,00	1.231,78	02	87
6 42 03 004 01 0	4014586404547	Prodložení	1.856,00	2.245,76	02	-
6 42 03 005 01 0	4014586404554	Prodložení	3.709,00	4.487,89	02	96
6 42 03 006 01 0	4014586420844	Skličidlo vrtáku SKE, Rozhraní příslušenství QuickIN	2.874,00	3.477,54	02	87
6 42 03 007 01 0	4014586420851	Adapter pro korunky QuickIN PLUS, Rozhraní příslušenství QuickIN	2.460,00	2.976,60	02	87
6 42 03 008 01 0	4014586422909	Úhlová hlava, Rozhraní příslušenství QuickIN	3.166,00	3.830,86	02	87
6 42 03 009 01 0	4014586422985	Upínací čelist pro řezání závitů, Ø 3,5 mm, Čtyřhran 2,7 mm, Rozhraní příslušenství QuickIN	1.567,00	1.896,07	02	87
6 42 03 010 01 0	4014586419961	Upínací čelist pro řezání závitů, Ø 4,5 mm, Čtyřhran 3,4 mm, Rozhraní příslušenství QuickIN	1.567,00	1.896,07	02	87
6 42 03 011 01 0	4014586419978	Upínací čelist pro řezání závitů, Ø 6 mm, Čtyřhran 4,9 mm, Rozhraní příslušenství QuickIN	1.567,00	1.896,07	02	87
6 42 03 012 01 0	4014586422992	Upínací čelist pro řezání závitů, Ø 7 mm, Čtyřhran 5,5 mm, Rozhraní příslušenství QuickIN	1.567,00	1.896,07	02	87
6 42 03 013 01 0	4014586423005	Upínací čelist pro řezání závitů, Ø 8 mm, Čtyřhran 6,2 mm, Rozhraní příslušenství QuickIN	1.567,00	1.896,07	02	87
6 42 03 014 01 0	4014586423012	Upínací čelist pro řezání závitů, Ø 9 mm, Čtyřhran 7 mm, Rozhraní příslušenství QuickIN	1.567,00	1.896,07	02	87
6 42 03 015 01 0	4014586423029	Upínací čelist pro řezání závitů, Ø 10 mm, Čtyřhran 8 mm, Rozhraní příslušenství QuickIN	1.567,00	1.896,07	02	87
6 42 03 016 01 0	4014586423203	Upínací čelist pro řezání závitů, Ø 11 mm, Čtyřhran 9 mm, Rozhraní příslušenství QuickIN	1.567,00	1.896,07	02	87
6 42 03 017 02 0	4014586436401	Sadapříslušenství QuickIN pro opracování kovu, Rozhraní příslušenství QuickIN	3.673,00	4.444,33	02	87
6 42 04 001 01 0	4014586351988	Řezací drát	1.152,00	1.393,92	02	-
6 42 04 002 01 0	4014586354354	Sada Anti-Metal-Cut	637,00	770,77	02	-
6 42 04 003 01 0	4014586371177	Prodlužovací sada	2.710,00	3.279,10	02	-
6 43 01 001 01 0	4014586440972	Fréza	11.077,00	13.403,17	02	182
6 43 01 002 01 0	4014586440989	Fréza	11.077,00	13.403,17	02	182
6 43 01 003 01 0	4014586440996	Fréza	16.133,00	19.520,93	02	182
6 43 01 004 01 0	4014586441009	Fréza	16.133,00	19.520,93	02	182
6 43 01 005 01 0	4014586444482	Fréza	12.507,00	15.133,47	02	-
6 43 01 006 01 0	4014586444499	Fréza	18.763,00	22.703,23	02	-
6 43 01 007 01 0	4014586447780	Fréza	11.077,00	13.403,17	02	182
6 43 01 008 01 0	4014586447797	Fréza	16.133,00	19.520,93	02	182
6 43 02 001 01 0	4014586441016	Vyměnitelná břitová destička SX, Balení 10 ks	5.988,00	7.245,48	02	182
6 43 02 002 01 0	4014586441023	Vyměnitelná břitová destička SX, Balení 10 ks	9.049,00	10.949,29	02	182
6 43 02 003 01 0	4014586441030	Vyměnitelná břitová destička KX, Balení 10 ks	8.949,00	10.828,29	02	183
6 43 02 004 01 0	4014586441047	Vyměnitelná břitová destička KX, Balení 10 ks	8.949,00	10.828,29	02	183
6 43 02 005 01 0	4014586441054	Vyměnitelná břitová destička KX, Balení 10 ks	9.948,00	12.037,08	02	183
6 43 02 006 01 0	4014586441061	Vyměnitelná břitová destička KX, Balení 10 ks	9.948,00	12.037,08	02	183
6 43 02 007 01 0	4014586447803	Vyměnitelná břitová destička SX, Balení 10 ks	5.988,00	7.245,48	02	182
6 43 02 008 01 0	4014586447810	Vyměnitelná břitová destička SX, Balení 10 ks	9.049,00	10.949,29	02	182
6 43 02 009 01 0	4014586447827	Vyměnitelná břitová destička SX, Balení 10 ks	9.049,00	10.949,29	02	182
6 43 02 010 01 0	4014586447834	Vyměnitelná břitová destička SX, Balení 10 ks	9.049,00	10.949,29	02	182
6 43 02 011 01 0	4014586447841	Vyměnitelná břitová destička KX, Balení 10 ks	9.614,00	11.632,94	02	182
6 43 02 012 01 0	4014586447858	Vyměnitelná břitová destička KX, Balení 10 ks	12.276,00	14.853,96	02	183
6 43 02 013 01 0	4014586447865	Vyměnitelná břitová destička KX, Balení 10 ks	12.942,00	15.659,82	02	183
6 43 02 014 01 0	4014586447872	Vyměnitelná břitová destička KX, Balení 10 ks	10.612,00	12.840,52	02	183
6 43 02 015 01 0	4014586447889	Vyměnitelná břitová destička KX, Balení 10 ks	9.948,00	12.037,08	02	183
6 43 02 016 01 0	4014586447896	Vyměnitelná břitová destička KX, Balení 10 ks	9.948,00	12.037,08	02	183
6 43 02 017 01 0	4014586447902	Vyměnitelná břitová destička KX, Balení 10 ks	10.612,00	12.840,52	02	183
6 43 02 018 01 0	4014586447919	Vyměnitelná břitová destička KX, Balení 10 ks	12.276,00	14.853,96	02	183
6 43 03 001 01 0	4014586441078	Vodící váleček	2.760,00	3.339,60	02	182
6 43 03 002 01 0	4014586441085	Vodící váleček	4.257,00	5.150,97	02	183
6 43 03 003 01 0	4014586441092	Vodící váleček	4.257,00	5.150,97	02	183
6 43 03 004 01 0	4014586441108	Vodící váleček	4.257,00	5.150,97	02	183
6 43 03 006 01 0	4014586447933	Vodící váleček	2.760,00	3.339,60	02	182
6 43 03 007 01 0	4014586447940	Vodící váleček	4.257,00	5.150,97	02	182
6 43 03 008 01 0	4014586447957	Vodící váleček	4.257,00	5.150,97	02	183
6 43 03 009 01 0	4014586447964	Vodící váleček	4.257,00	5.150,97	02	183
6 43 03 010 01 0	4014586447971	Vodící váleček	4.257,00	5.150,97	02	183
6 43 03 011 01 0	4014586447988	Vodící váleček	4.257,00	5.150,97	02	183
6 99 02 000 00 0	4014586277479	Nádobka na prach	2.875,00	3.478,75	13	269
6 99 02 000 14 6	4014586330693	Jednotka na čištění trubek	8.599,00	10.404,79	13	272

Objednací číslo	EAN	Název	Cena v Czk bez DPH	Cena v Czk s DPH	PK	Strana
6 99 02 000 14 8	4014586369129	Brusné rameno z ušlechtilé oceli	4.985,00	6.031,85	13	270
6 99 02 000 14 9	4014586369136	Brusné rameno z ušlechtilé oceli	5.713,00	6.912,73	13	270
6 99 02 000 15 0	4014586369143	Pokosová jednotka pro přípravu svaru	6.593,00	7.977,53	13	270
6 99 02 000 15 1	4014586369150	Pokosová jednotka pro přípravu svaru	7.330,00	8.869,30	13	270
6 99 02 000 18 7	4014586372655	Kontaktní váleček, Ø 193,7 mm, Šířka 150,0 mm	14.792,00	17.898,32	13	271
6 99 02 000 40 9	4014586405292	Kontaktní váleček, Ø 16,0 mm, Šířka 50,0 mm	1.717,00	2.077,57	13	252
6 99 02 000 41 0	4014586405308	Kontaktní váleček, Ø 18,0 mm, Šířka 50,0 mm	1.964,00	2.376,44	13	252
6 99 02 000 41 1	4014586405315	Kontaktní váleček, Ø 19,0 mm, Šířka 50,0 mm	1.717,00	2.077,57	13	252
6 99 02 000 41 2	4014586405322	Kontaktní váleček, Ø 20,0 mm, Šířka 50,0 mm	1.974,00	2.388,54	13	252
6 99 02 000 41 3	4014586405339	Kontaktní váleček, Ø 21,0 mm, Šířka 50,0 mm	1.569,00	1.898,49	13	252
6 99 02 000 41 4	4014586405346	Kontaktní váleček, Ø 21,3 mm, Šířka 50,0 mm	1.662,00	2.011,02	13	252
6 99 02 000 41 5	4014586405353	Kontaktní váleček, Ø 22,0 mm, Šířka 50,0 mm	1.974,00	2.388,54	13	252
6 99 02 000 41 6	4014586405360	Kontaktní váleček, Ø 25,0 mm, Šířka 50,0 mm	1.717,00	2.077,57	13	252
6 99 02 000 41 7	4014586405377	Kontaktní váleček, Ø 25,4 mm, Šířka 50,0 mm	1.717,00	2.077,57	13	252
6 99 02 000 41 8	4014586405384	Kontaktní váleček, Ø 26,0 mm, Šířka 50,0 mm	1.717,00	2.077,57	13	252
6 99 02 000 41 9	4014586405391	Kontaktní váleček, Ø 26,9 mm, Šířka 50,0 mm	1.717,00	2.077,57	13	252
6 99 02 000 42 0	4014586405407	Kontaktní váleček, Ø 27,0 mm, Šířka 50,0 mm	1.598,00	1.933,58	13	252
6 99 02 000 42 1	4014586405414	Kontaktní váleček, Ø 28,0 mm, Šířka 50,0 mm	1.569,00	1.898,49	13	252
6 99 02 000 42 2	4014586405421	Kontaktní váleček, Ø 28,8 mm, Šířka 50,0 mm	1.569,00	1.898,49	13	252
6 99 02 000 42 3	4014586405438	Kontaktní váleček, Ø 30,0 mm, Šířka 50,0 mm	1.717,00	2.077,57	13	252
6 99 02 000 42 4	4014586405445	Kontaktní váleček, Ø 31,7 mm, Šířka 50,0 mm	1.974,00	2.388,54	13	252
6 99 02 000 42 6	4014586405469	Kontaktní váleček, Ø 33,0 mm, Šířka 50,0 mm	1.717,00	2.077,57	13	252
6 99 02 000 42 7	4014586405476	Kontaktní váleček, Ø 33,7 mm, Šířka 50,0 mm	1.717,00	2.077,57	13	252
6 99 02 000 42 8	4014586405483	Kontaktní váleček, Ø 34,0 mm, Šířka 50,0 mm	1.717,00	2.077,57	13	252
6 99 02 000 42 9	4014586405490	Kontaktní váleček, Ø 35,0 mm, Šířka 50,0 mm	1.685,00	2.038,85	13	252
6 99 02 000 43 0	4014586405506	Kontaktní váleček, Ø 38,0 mm, Šířka 50,0 mm	1.974,00	2.388,54	13	252
6 99 02 000 43 1	4014586405513	Kontaktní váleček, Ø 38,1 mm, Šířka 50,0 mm	1.974,00	2.388,54	13	252
6 99 02 000 43 2	4014586405520	Kontaktní váleček, Ø 38,3 mm, Šířka 50,0 mm	1.974,00	2.388,54	13	252
6 99 02 000 43 3	4014586405537	Kontaktní váleček, Ø 40,0 mm, Šířka 50,0 mm	1.974,00	2.388,54	13	252
6 99 02 000 43 4	4014586405544	Kontaktní váleček, Ø 42,0 mm, Šířka 50,0 mm	1.974,00	2.388,54	13	252
6 99 02 000 43 5	4014586405551	Kontaktní váleček, Ø 42,4 mm, Šířka 50,0 mm	1.974,00	2.388,54	13	252
6 99 02 001 00 0	4014586277486	Délkový doraz	4.648,00	5.624,08	13	268
6 99 02 002 00 0	4014586277493	Odsávací hrdlo	3.270,00	3.956,70	02	-
6 99 02 004 00 0	4014586277516	Nerezová čelist	4.257,00	5.150,97	06	268
6 99 02 006 00 0	4014586277530	Ocelový kartáček, Tloušťka drátu 0,20 mm	6.169,00	7.464,49	12	269
6 99 02 007 00 0	4014586277547	Ocelový kartáček, Tloušťka drátu 0,35 mm	5.676,00	6.867,96	12	269
6 99 02 008 00 0	4014586277554	Ocelový kartáček, Tloušťka drátu 0,50 mm	5.676,00	6.867,96	12	269
6 99 02 009 00 0	4014586277561	Ocelový kartáček, Tloušťka drátu 0,20 mm	10.838,00	13.113,98	12	269
6 99 02 010 00 0	4014586277578	Ocelový kartáček, Tloušťka drátu 0,35 mm	9.405,00	11.380,05	12	269
6 99 02 020 00 0	4014586277677	Kontaktní váleček, Ø 16,0 mm, Šířka 75,0 mm	2.989,00	3.616,69	13	268
6 99 02 021 00 0	4014586277684	Kontaktní váleček, Ø 17,0 mm, Šířka 75,0 mm	2.600,00	3.146,00	13	268
6 99 02 022 00 0	4014586277691	Kontaktní váleček, Ø 17,2 mm, Šířka 75,0 mm	2.600,00	3.146,00	13	268
6 99 02 023 00 0	4014586277707	Kontaktní váleček, Ø 18,0 mm, Šířka 75,0 mm	2.419,00	2.926,99	13	268
6 99 02 024 00 0	4014586277714	Kontaktní váleček, Ø 19,0 mm, Šířka 75,0 mm	2.989,00	3.616,69	13	268
6 99 02 025 00 0	4014586277721	Kontaktní váleček, Ø 20,0 mm, Šířka 75,0 mm	2.989,00	3.616,69	13	268
6 99 02 026 00 0	4014586277738	Kontaktní váleček, Ø 21,0 mm, Šířka 75,0 mm	2.419,00	2.926,99	13	268
6 99 02 027 00 0	4014586277745	Kontaktní váleček, Ø 21,3 mm, Šířka 75,0 mm	2.989,00	3.616,69	13	268
6 99 02 028 00 0	4014586277752	Kontaktní váleček, Ø 22,0 mm, Šířka 75,0 mm	2.376,00	2.874,96	13	268
6 99 02 029 00 0	4014586277769	Kontaktní váleček, Ø 22,2 mm, Šířka 75,0 mm	2.989,00	3.616,69	13	268
6 99 02 030 00 0	4014586277776	Kontaktní váleček, Ø 22,5 mm, Šířka 75,0 mm	2.376,00	2.874,96	13	268
6 99 02 031 00 0	4014586277783	Kontaktní váleček, Ø 23,0 mm, Šířka 75,0 mm	2.419,00	2.926,99	13	268
6 99 02 032 00 0	4014586277790	Kontaktní váleček, Ø 23,1 mm, Šířka 75,0 mm	2.518,00	3.046,78	13	268
6 99 02 033 00 0	4014586277806	Kontaktní váleček, Ø 24,0 mm, Šířka 75,0 mm	2.600,00	3.146,00	13	268
6 99 02 034 00 0	4014586277813	Kontaktní váleček, Ø 24,5 mm, Šířka 75,0 mm	2.989,00	3.616,69	13	268
6 99 02 035 00 0	4014586277820	Kontaktní váleček, Ø 25,0 mm, Šířka 75,0 mm	2.989,00	3.616,69	13	268
6 99 02 036 00 0	4014586277837	Kontaktní váleček, Ø 25,4 mm, Šířka 75,0 mm	2.989,00	3.616,69	13	268
6 99 02 037 00 0	4014586277844	Kontaktní váleček, Ø 25,9 mm, Šířka 75,0 mm	2.989,00	3.616,69	13	268
6 99 02 038 00 0	4014586277851	Kontaktní váleček, Ø 26,0 mm, Šířka 75,0 mm	2.600,00	3.146,00	13	268
6 99 02 039 00 0	4014586277868	Kontaktní váleček, Ø 26,4 mm, Šířka 75,0 mm	2.376,00	2.874,96	13	268
6 99 02 040 00 0	4014586277875	Kontaktní váleček, Ø 26,9 mm, Šířka 75,0 mm	2.989,00	3.616,69	13	268
6 99 02 041 00 0	4014586277882	Kontaktní váleček, Ø 27,0 mm, Šířka 75,0 mm	2.989,00	3.616,69	13	268
6 99 02 042 00 0	4014586277899	Kontaktní váleček, Ø 28,0 mm, Šířka 75,0 mm	2.989,00	3.616,69	13	268
6 99 02 043 00 0	4014586277905	Kontaktní váleček, Ø 28,6 mm, Šířka 75,0 mm	2.600,00	3.146,00	13	268
6 99 02 044 00 0	4014586277912	Kontaktní váleček, Ø 28,8 mm, Šířka 75,0 mm	2.376,00	2.874,96	13	268
6 99 02 045 00 0	4014586277929	Kontaktní váleček, Ø 29,0 mm, Šířka 75,0 mm	2.600,00	3.146,00	13	268

## 13 PŘÍSLUŠENSTVÍ A JEHO ČÍSELNÉ OZNAČENÍ

Objednací číslo	EAN	Název	Cena v Czk bez DPH	Cena v Czk s DPH	PK	Strana
6 99 02 046 00 0	4014586277936	Kontaktní váleček, Ø 30,0 mm, Šířka 75,0 mm	<b>2.600,00</b>	3.146,00	13	268
6 99 02 047 00 0	4014586277943	Kontaktní váleček, Ø 31,7 mm, Šířka 75,0 mm	<b>2.600,00</b>	3.146,00	13	268
6 99 02 048 00 0	4014586277950	Kontaktní váleček, Ø 32,0 mm, Šířka 75,0 mm	<b>2.989,00</b>	3.616,69	13	268
6 99 02 049 00 0	4014586277967	Kontaktní váleček, Ø 33,0 mm, Šířka 75,0 mm	<b>2.499,00</b>	3.023,79	13	268
6 99 02 050 00 0	4014586277974	Kontaktní váleček, Ø 33,7 mm, Šířka 75,0 mm	<b>2.989,00</b>	3.616,69	13	268
6 99 02 051 00 0	4014586277981	Kontaktní váleček, Ø 34,0 mm, Šířka 75,0 mm	<b>2.600,00</b>	3.146,00	13	268
6 99 02 052 00 0	4014586277998	Kontaktní váleček, Ø 35,0 mm, Šířka 75,0 mm	<b>2.989,00</b>	3.616,69	13	268
6 99 02 053 00 0	4014586278001	Kontaktní váleček, Ø 36,0 mm, Šířka 75,0 mm	<b>2.488,00</b>	3.010,48	13	268
6 99 02 054 00 0	4014586278018	Kontaktní váleček, Ø 37,5 mm, Šířka 75,0 mm	<b>2.989,00</b>	3.616,69	13	268
6 99 02 055 00 0	4014586278025	Kontaktní váleček, Ø 38,0 mm, Šířka 75,0 mm	<b>2.989,00</b>	3.616,69	13	268
6 99 02 056 00 0	4014586278032	Kontaktní váleček, Ø 38,1 mm, Šířka 75,0 mm	<b>2.989,00</b>	3.616,69	13	268
6 99 02 057 00 0	4014586278049	Kontaktní váleček, Ø 38,3 mm, Šířka 75,0 mm	<b>2.989,00</b>	3.616,69	13	268
6 99 02 058 00 0	4014586278056	Kontaktní váleček, Ø 40,0 mm, Šířka 75,0 mm	<b>2.989,00</b>	3.616,69	13	268
6 99 02 059 00 0	4014586278063	Kontaktní váleček, Ø 41,0 mm, Šířka 75,0 mm	<b>2.419,00</b>	2.926,99	13	268
6 99 02 060 00 0	4014586278070	Kontaktní váleček, Ø 41,2 mm, Šířka 75,0 mm	<b>2.989,00</b>	3.616,69	13	268
6 99 02 061 00 0	4014586278087	Kontaktní váleček, Ø 42,0 mm, Šířka 75,0 mm	<b>2.989,00</b>	3.616,69	13	268
6 99 02 062 00 0	4014586278094	Kontaktní váleček, Ø 42,4 mm, Šířka 75,0 mm	<b>2.989,00</b>	3.616,69	13	268
6 99 02 063 00 0	4014586278100	Kontaktní váleček, Ø 42,6 mm, Šířka 75,0 mm	<b>2.419,00</b>	2.926,99	13	268
6 99 02 064 00 0	4014586278117	Kontaktní váleček, Ø 43,0 mm, Šířka 75,0 mm	<b>2.499,00</b>	3.023,79	13	268
6 99 02 065 00 0	4014586278124	Kontaktní váleček, Ø 43,3 mm, Šířka 75,0 mm	<b>2.989,00</b>	3.616,69	13	268
6 99 02 066 00 0	4014586278131	Kontaktní váleček, Ø 44,0 mm, Šířka 75,0 mm	<b>2.989,00</b>	3.616,69	13	268
6 99 02 067 00 0	4014586278148	Kontaktní váleček, Ø 44,5 mm, Šířka 75,0 mm	<b>2.989,00</b>	3.616,69	13	268
6 99 02 068 00 0	4014586278155	Kontaktní váleček, Ø 45,0 mm, Šířka 75,0 mm	<b>2.419,00</b>	2.926,99	13	268
6 99 02 069 00 0	4014586278162	Kontaktní váleček, Ø 46,0 mm, Šířka 75,0 mm	<b>2.989,00</b>	3.616,69	13	268
6 99 02 070 00 0	4014586278179	Kontaktní váleček, Ø 48,0 mm, Šířka 75,0 mm	<b>2.989,00</b>	3.616,69	13	268
6 99 02 071 00 0	4014586278186	Kontaktní váleček, Ø 48,3 mm, Šířka 75,0 mm	<b>2.989,00</b>	3.616,69	13	268
6 99 02 072 00 0	4014586278193	Kontaktní váleček, Ø 49,0 mm, Šířka 75,0 mm	<b>2.419,00</b>	2.926,99	13	268
6 99 02 073 00 0	4014586278209	Kontaktní váleček, Ø 50,0 mm, Šířka 75,0 mm	<b>2.600,00</b>	3.146,00	13	268
6 99 02 074 00 0	4014586278216	Kontaktní váleček, Ø 50,8 mm, Šířka 75,0 mm	<b>3.676,00</b>	4.447,96	13	268
6 99 02 075 00 0	4014586278223	Kontaktní váleček, Ø 51,0 mm, Šířka 75,0 mm	<b>2.979,00</b>	3.604,59	13	268
6 99 02 076 00 0	4014586278230	Kontaktní váleček, Ø 53,0 mm, Šířka 75,0 mm	<b>3.077,00</b>	3.723,17	13	268
6 99 02 077 00 0	4014586278247	Kontaktní váleček, Ø 53,7 mm, Šířka 75,0 mm	<b>3.199,00</b>	3.870,79	13	268
6 99 02 078 00 0	4014586278254	Kontaktní váleček, Ø 54,0 mm, Šířka 75,0 mm	<b>3.199,00</b>	3.870,79	13	268
6 99 02 079 00 0	4014586278261	Kontaktní váleček, Ø 55,0 mm, Šířka 75,0 mm	<b>3.077,00</b>	3.723,17	13	268
6 99 02 080 00 0	4014586278278	Kontaktní váleček, Ø 57,0 mm, Šířka 75,0 mm	<b>2.927,00</b>	3.541,67	13	268
6 99 02 081 00 0	4014586278285	Kontaktní váleček, Ø 58,0 mm, Šířka 75,0 mm	<b>3.199,00</b>	3.870,79	13	268
6 99 02 082 00 0	4014586278292	Kontaktní váleček, Ø 59,0 mm, Šířka 75,0 mm	<b>3.199,00</b>	3.870,79	13	268
6 99 02 083 00 0	4014586278308	Kontaktní váleček, Ø 60,0 mm, Šířka 75,0 mm	<b>3.199,00</b>	3.870,79	13	268
6 99 02 084 00 0	4014586278315	Kontaktní váleček, Ø 60,3 mm, Šířka 75,0 mm	<b>3.676,00</b>	4.447,96	13	268
6 99 02 085 00 0	4014586278322	Kontaktní váleček, Ø 63,0 mm, Šířka 75,0 mm	<b>2.979,00</b>	3.604,59	13	268
6 99 02 086 00 0	4014586278339	Kontaktní váleček, Ø 63,5 mm, Šířka 75,0 mm	<b>3.676,00</b>	4.447,96	13	268
6 99 02 087 00 0	4014586278346	Kontaktní váleček, Ø 65,0 mm, Šířka 75,0 mm	<b>2.979,00</b>	3.604,59	13	268
6 99 02 088 00 0	4014586278353	Kontaktní váleček, Ø 67,0 mm, Šířka 75,0 mm	<b>2.979,00</b>	3.604,59	13	268
6 99 02 089 00 0	4014586278360	Kontaktní váleček, Ø 69,0 mm, Šířka 75,0 mm	<b>3.199,00</b>	3.870,79	13	268
6 99 02 090 00 0	4014586278377	Kontaktní váleček, Ø 70,0 mm, Šířka 75,0 mm	<b>3.676,00</b>	4.447,96	13	268
6 99 02 091 00 0	4014586278384	Kontaktní váleček, Ø 73,0 mm, Šířka 75,0 mm	<b>3.676,00</b>	4.447,96	13	268
6 99 02 092 00 0	4014586278391	Kontaktní váleček, Ø 75,0 mm, Šířka 75,0 mm	<b>3.199,00</b>	3.870,79	13	268
6 99 02 093 00 0	4014586278407	Kontaktní váleček, Ø 76,0 mm, Šířka 75,0 mm	<b>3.340,00</b>	4.041,40	13	268
6 99 02 094 00 0	4014586278414	Kontaktní váleček, Ø 76,1 mm, Šířka 75,0 mm	<b>4.198,00</b>	5.079,58	13	268
6 99 02 095 00 0	4014586278421	Kontaktní váleček, Ø 76,2 mm, Šířka 75,0 mm	<b>4.198,00</b>	5.079,58	13	268
6 99 02 096 00 0	4014586278438	Kontaktní váleček, Ø 80,0 mm, Šířka 75,0 mm	<b>3.498,00</b>	4.232,58	13	268
6 99 02 097 00 0	4014586278445	Kontaktní váleček, Ø 82,5 mm, Šířka 75,0 mm	<b>3.400,00</b>	4.114,00	13	268
6 99 02 098 00 0	4014586278452	Kontaktní váleček, Ø 88,9 mm, Šířka 75,0 mm	<b>4.198,00</b>	5.079,58	13	268
6 99 02 099 00 0	4014586278469	Kontaktní váleček, Ø 90,0 mm, Šířka 75,0 mm	<b>4.198,00</b>	5.079,58	13	268
6 99 02 100 00 0	4014586278476	Koncentrovaný chladicí prostředek pro broušení	<b>8.369,00</b>	10.126,49	13	269
6 99 02 101 00 0	4014586283098	Kontaktní váleček, Ø 20,0 mm, Šířka 150,0 mm	<b>4.285,00</b>	5.184,85	13	270
6 99 02 102 00 0	4014586283104	Kontaktní váleček, Ø 22,0 mm, Šířka 150,0 mm	<b>4.285,00</b>	5.184,85	13	270
6 99 02 103 00 0	4014586283111	Kontaktní váleček, Ø 25,0 mm, Šířka 150,0 mm	<b>3.729,00</b>	4.512,09	13	270
6 99 02 104 00 0	4014586283128	Kontaktní váleček, Ø 25,4 mm, Šířka 150,0 mm	<b>4.285,00</b>	5.184,85	13	270
6 99 02 105 00 0	4014586283135	Kontaktní váleček, Ø 26,9 mm, Šířka 150,0 mm	<b>4.285,00</b>	5.184,85	13	270
6 99 02 106 00 0	4014586283142	Kontaktní váleček, Ø 28,0 mm, Šířka 150,0 mm	<b>3.729,00</b>	4.512,09	13	270
6 99 02 107 00 0	4014586283159	Kontaktní váleček, Ø 30,0 mm, Šířka 150,0 mm	<b>4.285,00</b>	5.184,85	13	270
6 99 02 108 00 0	4014586283166	Kontaktní váleček, Ø 32,0 mm, Šířka 150,0 mm	<b>4.285,00</b>	5.184,85	13	270
6 99 02 109 00 0	4014586283173	Kontaktní váleček, Ø 33,7 mm, Šířka 150,0 mm	<b>4.285,00</b>	5.184,85	13	270
6 99 02 110 00 0	4014586283180	Kontaktní váleček, Ø 35,0 mm, Šířka 150,0 mm	<b>4.285,00</b>	5.184,85	13	270

Objednáací číslo	EAN	Název	Cena v CzK bez DPH	Cena v CzK s DPH	PK	Strana
6 99 02 111 00 0	4014586283197	Kontaktní váleček, Ø 38,0 mm, Šířka 150,0 mm	4.285,00	5.184,85	13	270
6 99 02 112 00 0	4014586283203	Kontaktní váleček, Ø 38,1 mm, Šířka 150,0 mm	4.285,00	5.184,85	13	270
6 99 02 113 00 0	4014586283210	Kontaktní váleček, Ø 38,3 mm, Šířka 150,0 mm	4.285,00	5.184,85	13	270
6 99 02 114 00 0	4014586283227	Kontaktní váleček, Ø 40,0 mm, Šířka 150,0 mm	3.729,00	4.512,09	13	270
6 99 02 115 00 0	4014586283234	Kontaktní váleček, Ø 42,4 mm, Šířka 150,0 mm	4.285,00	5.184,85	13	270
6 99 02 116 00 0	4014586283241	Kontaktní váleček, Ø 44,5 mm, Šířka 150,0 mm	4.285,00	5.184,85	13	270
6 99 02 117 00 0	4014586283258	Kontaktní váleček, Ø 48,3 mm, Šířka 150,0 mm	4.285,00	5.184,85	13	270
6 99 02 118 00 0	4014586283265	Kontaktní váleček, Ø 50,0 mm, Šířka 150,0 mm	3.729,00	4.512,09	13	270
6 99 02 119 00 0	4014586283272	Kontaktní váleček, Ø 50,8 mm, Šířka 150,0 mm	4.892,00	5.919,32	13	270
6 99 02 120 00 0	4014586283289	Kontaktní váleček, Ø 60,0 mm, Šířka 150,0 mm	4.256,00	5.149,76	13	270
6 99 02 121 00 0	4014586283296	Kontaktní váleček, Ø 60,3 mm, Šířka 150,0 mm	4.892,00	5.919,32	13	270
6 99 02 122 00 0	4014586283302	Kontaktní váleček, Ø 63,5 mm, Šířka 150,0 mm	4.892,00	5.919,32	13	270
6 99 02 123 00 0	4014586283319	Kontaktní váleček, Ø 69,0 mm, Šířka 150,0 mm	4.256,00	5.149,76	13	270
6 99 02 125 00 0	4014586283333	Kontaktní váleček, Ø 76,2 mm, Šířka 150,0 mm	6.649,00	8.045,29	13	271
6 99 02 126 00 0	4014586283340	Kontaktní váleček, Ø 84,0 mm, Šířka 150,0 mm	5.562,00	6.730,02	13	271
6 99 02 127 00 0	4014586283357	Kontaktní váleček, Ø 88,9 mm, Šířka 150,0 mm	6.649,00	8.045,29	13	271
6 99 02 128 00 0	4014586283364	Kontaktní váleček, Ø 101,6 mm, Šířka 150,0 mm	6.649,00	8.045,29	13	271
6 99 02 129 00 0	4014586283371	Kontaktní váleček, Ø 104,0 mm, Šířka 150,0 mm	7.746,00	9.372,66	13	271
6 99 02 130 00 0	4014586283388	Kontaktní váleček, Ø 108,0 mm, Šířka 150,0 mm	8.056,00	9.747,76	13	271
6 99 02 131 00 0	4014586283395	Kontaktní váleček, Ø 114,3 mm, Šířka 150,0 mm	9.259,00	11.203,39	13	271
6 99 02 132 00 0	4014586283401	Kontaktní váleček, Ø 133,0 mm, Šířka 150,0 mm	17.832,00	21.576,72	13	271
6 99 02 133 00 0	4014586283418	Kontaktní váleček, Ø 139,7 mm, Šířka 150,0 mm	20.498,00	24.802,58	13	271
6 99 02 134 00 0	4014586283425	Kontaktní váleček, Ø 168,3 mm, Šířka 150,0 mm	22.398,00	27.101,58	13	271
6 99 02 155 00 0	4014586284835	Kontaktní váleček, Ø 152,4 mm, Šířka 150,0 mm	17.451,00	21.115,71	13	271
6 99 02 176 00 0	4014586285528	Rotační kloub GIT	8.313,00	10.058,73	13	273
6 99 02 179 60 0	4014586349381	Sada vedení trubek	6.964,00	8.426,44	13	269
6 99 02 180 60 0	4014586351193	Sada vedení trubek, max. délka trubky 1 000 mm	11.639,00	14.083,19	13	269
6 99 02 181 60 0	4014586351209	Sada vedení trubek, max. délka trubky 1 500 mm	28.620,00	34.630,20	13	269
6 99 02 182 00 0	4014586285580	Odsávací hrdlo	4.542,00	5.495,82	13	271
6 99 02 183 00 0	4014586285597	Zásuvkový box 2 x 2 polig	3.662,00	4.431,02	13	273
6 99 02 188 00 0	4014586290683	Kontaktní váleček, Ø 16,0 mm, Šířka 150,0 mm	4.285,00	5.184,85	13	270
6 99 02 189 00 0	4014586290706	Kontaktní váleček, Ø 18,0 mm, Šířka 150,0 mm	4.285,00	5.184,85	13	270
6 99 02 190 00 0	4014586290713	Kontaktní váleček, Ø 19,0 mm, Šířka 150,0 mm	4.285,00	5.184,85	13	270
6 99 02 191 00 0	4014586290720	Kontaktní váleček, Ø 19,1 mm, Šířka 150,0 mm	4.285,00	5.184,85	13	270
6 99 02 192 00 0	4014586290737	Kontaktní váleček, Ø 21,0 mm, Šířka 150,0 mm	4.285,00	5.184,85	13	270
6 99 02 193 00 0	4014586290744	Kontaktní váleček, Ø 21,3 mm, Šířka 150,0 mm	4.285,00	5.184,85	13	270
6 99 02 194 00 0	4014586290751	Kontaktní váleček, Ø 22,3 mm, Šířka 150,0 mm	4.285,00	5.184,85	13	270
6 99 02 195 00 0	4014586290768	Kontaktní váleček, Ø 23,0 mm, Šířka 150,0 mm	4.285,00	5.184,85	13	270
6 99 02 196 00 0	4014586290775	Kontaktní váleček, Ø 23,2 mm, Šířka 150,0 mm	4.285,00	5.184,85	13	270
6 99 02 197 00 0	4014586290782	Kontaktní váleček, Ø 24,3 mm, Šířka 150,0 mm	4.285,00	5.184,85	13	270
6 99 02 198 00 0	4014586290799	Kontaktní váleček, Ø 26,1 mm, Šířka 150,0 mm	4.285,00	5.184,85	13	270
6 99 02 199 00 0	4014586290805	Kontaktní váleček, Ø 26,7 mm, Šířka 150,0 mm	4.285,00	5.184,85	13	270
6 99 02 200 00 0	4014586290812	Kontaktní váleček, Ø 27,0 mm, Šířka 150,0 mm	4.285,00	5.184,85	13	270
6 99 02 201 00 0	4014586290829	Kontaktní váleček, Ø 28,3 mm, Šířka 150,0 mm	4.285,00	5.184,85	13	270
6 99 02 202 00 0	4014586290836	Kontaktní váleček, Ø 28,6 mm, Šířka 150,0 mm	4.285,00	5.184,85	13	270
6 99 02 203 00 0	4014586290843	Kontaktní váleček, Ø 29,2 mm, Šířka 150,0 mm	4.285,00	5.184,85	13	270
6 99 02 204 00 0	4014586290850	Kontaktní váleček, Ø 31,1 mm, Šířka 150,0 mm	4.285,00	5.184,85	13	270
6 99 02 205 00 0	4014586290867	Kontaktní váleček, Ø 31,5 mm, Šířka 150,0 mm	4.285,00	5.184,85	13	270
6 99 02 206 00 0	4014586290874	Kontaktní váleček, Ø 31,8 mm, Šířka 150,0 mm	4.285,00	5.184,85	13	270
6 99 02 207 00 0	4014586290881	Kontaktní váleček, Ø 33,0 mm, Šířka 150,0 mm	4.285,00	5.184,85	13	270
6 99 02 208 00 0	4014586290898	Kontaktní váleček, Ø 33,4 mm, Šířka 150,0 mm	4.285,00	5.184,85	13	270
6 99 02 209 00 0	4014586290904	Kontaktní váleček, Ø 34,0 mm, Šířka 150,0 mm	4.285,00	5.184,85	13	270
6 99 02 210 00 0	4014586290911	Kontaktní váleček, Ø 37,4 mm, Šířka 150,0 mm	4.285,00	5.184,85	13	270
6 99 02 211 00 0	4014586290928	Kontaktní váleček, Ø 39,8 mm, Šířka 150,0 mm	4.285,00	5.184,85	13	270
6 99 02 212 00 0	4014586290935	Kontaktní váleček, Ø 40,1 mm, Šířka 150,0 mm	4.285,00	5.184,85	13	270
6 99 02 213 00 0	4014586290942	Kontaktní váleček, Ø 41,3 mm, Šířka 150,0 mm	4.285,00	5.184,85	13	270
6 99 02 214 00 0	4014586290959	Kontaktní váleček, Ø 42,0 mm, Šířka 150,0 mm	4.285,00	5.184,85	13	270
6 99 02 215 00 0	4014586290966	Kontaktní váleček, Ø 42,1 mm, Šířka 150,0 mm	4.285,00	5.184,85	13	270
6 99 02 216 00 0	4014586290973	Kontaktní váleček, Ø 42,2 mm, Šířka 150,0 mm	4.285,00	5.184,85	13	270
6 99 02 217 00 0	4014586290980	Kontaktní váleček, Ø 43,0 mm, Šířka 150,0 mm	4.285,00	5.184,85	13	270
6 99 02 218 00 0	4014586290997	Kontaktní váleček, Ø 45,0 mm, Šířka 150,0 mm	4.285,00	5.184,85	13	270
6 99 02 219 00 0	4014586291000	Kontaktní váleček, Ø 45,7 mm, Šířka 150,0 mm	4.285,00	5.184,85	13	270
6 99 02 221 00 0	4014586291024	Kontaktní váleček, Ø 47,4 mm, Šířka 150,0 mm	4.285,00	5.184,85	13	270
6 99 02 222 00 0	4014586291031	Kontaktní váleček, Ø 48,0 mm, Šířka 150,0 mm	4.285,00	5.184,85	13	270
6 99 02 223 00 0	4014586291048	Kontaktní váleček, Ø 49,0 mm, Šířka 150,0 mm	4.285,00	5.184,85	13	270





Objednáací číslo	EAN	Název	Cena v CzK bez DPH	Cena v CzK s DPH	PK	Strana
<b>6 99 02 291 00 0</b>	4014586292137	Kontaktní váleček, Ø 125,0 mm, Šířka 150,0 mm	<b>9.259,00</b>	11.203,39	13	271
<b>6 99 02 292 00 0</b>	4014586292144	Kontaktní váleček, Ø 127,0 mm, Šířka 150,0 mm	<b>7.500,00</b>	9.075,00	13	271
<b>6 99 02 293 00 0</b>	4014586292151	Kontaktní váleček, Ø 127,5 mm, Šířka 150,0 mm	<b>9.259,00</b>	11.203,39	13	271
<b>6 99 02 294 00 0</b>	4014586292168	Kontaktní váleček, Ø 128,0 mm, Šířka 150,0 mm	<b>9.259,00</b>	11.203,39	13	271
<b>6 99 02 295 00 0</b>	4014586292175	Kontaktní váleček, Ø 129,0 mm, Šířka 150,0 mm	<b>9.259,00</b>	11.203,39	13	271
<b>6 99 02 296 00 0</b>	4014586292182	Kontaktní váleček, Ø 130,0 mm, Šířka 150,0 mm	<b>9.259,00</b>	11.203,39	13	271
<b>6 99 02 297 00 0</b>	4014586292199	Kontaktní váleček, Ø 135,0 mm, Šířka 150,0 mm	<b>20.498,00</b>	24.802,58	13	271
<b>6 99 02 298 00 0</b>	4014586292205	Kontaktní váleček, Ø 138,0 mm, Šířka 150,0 mm	<b>20.498,00</b>	24.802,58	13	271
<b>6 99 02 299 00 0</b>	4014586292212	Kontaktní váleček, Ø 139,0 mm, Šířka 150,0 mm	<b>20.498,00</b>	24.802,58	13	271
<b>6 99 02 300 00 0</b>	4014586292229	Kontaktní váleček, Ø 140,0 mm, Šířka 150,0 mm	<b>21.203,00</b>	25.655,63	13	271
<b>6 99 02 301 00 0</b>	4014586292236	Kontaktní váleček, Ø 141,3 mm, Šířka 150,0 mm	<b>21.203,00</b>	25.655,63	13	271
<b>6 99 02 302 00 0</b>	4014586292243	Kontaktní váleček, Ø 141,9 mm, Šířka 150,0 mm	<b>21.203,00</b>	25.655,63	13	271
<b>6 99 02 303 00 0</b>	4014586292250	Kontaktní váleček, Ø 144,2 mm, Šířka 150,0 mm	<b>21.203,00</b>	25.655,63	13	271
<b>6 99 02 304 00 0</b>	4014586292267	Kontaktní váleček, Ø 15,0 mm, Šířka 75,0 mm	<b>2.989,00</b>	3.616,69	13	268
<b>6 99 02 305 00 0</b>	4014586292274	Kontaktní váleček, Ø 150,0 mm, Šířka 150,0 mm	<b>21.939,00</b>	26.546,19	13	271
<b>6 99 02 306 00 0</b>	4014586292281	Kontaktní váleček, Ø 152,0 mm, Šířka 150,0 mm	<b>21.939,00</b>	26.546,19	13	271
<b>6 99 02 308 00 0</b>	4014586292304	Kontaktní váleček, Ø 154,0 mm, Šířka 150,0 mm	<b>21.939,00</b>	26.546,19	13	271
<b>6 99 02 309 00 0</b>	4014586292311	Kontaktní váleček, Ø 159,0 mm, Šířka 150,0 mm	<b>21.939,00</b>	26.546,19	13	271
<b>6 99 02 310 00 0</b>	4014586292328	Kontaktní váleček, Ø 160,0 mm, Šířka 150,0 mm	<b>22.398,00</b>	27.101,58	13	271
<b>6 99 02 311 00 0</b>	4014586292335	Kontaktní váleček, Ø 163,0 mm, Šířka 150,0 mm	<b>22.398,00</b>	27.101,58	13	271
<b>6 99 02 312 00 0</b>	4014586292342	Kontaktní váleček, Ø 165,0 mm, Šířka 150,0 mm	<b>22.398,00</b>	27.101,58	13	271
<b>6 99 02 313 00 0</b>	4014586292359	Kontaktní váleček, Ø 165,1 mm, Šířka 150,0 mm	<b>22.398,00</b>	27.101,58	13	271
<b>6 99 02 314 00 0</b>	4014586292366	Kontaktní váleček, Ø 168,0 mm, Šířka 150,0 mm	<b>22.398,00</b>	27.101,58	13	271
<b>6 99 02 315 00 0</b>	4014586292373	Kontaktní váleček, Ø 172,2 mm, Šířka 150,0 mm	<b>23.384,00</b>	28.294,64	13	-
<b>6 99 02 316 00 0</b>	4014586292380	Kontaktní váleček, Ø 180,0 mm, Šířka 150,0 mm	<b>14.792,00</b>	17.898,32	13	-
<b>6 99 02 317 00 0</b>	4014586292397	Kontaktní váleček, Ø 188,4 mm, Šířka 150,0 mm	<b>14.792,00</b>	17.898,32	13	-
<b>6 99 02 318 00 0</b>	4014586292403	Kontaktní váleček, Ø 190,0 mm, Šířka 150,0 mm	<b>14.792,00</b>	17.898,32	13	-
<b>6 99 02 319 00 0</b>	4014586292410	Kontaktní váleček, Ø 195,0 mm, Šířka 150,0 mm	<b>14.792,00</b>	17.898,32	13	-
<b>6 99 02 320 00 0</b>	4014586292427	Kontaktní váleček, Ø 202,0 mm, Šířka 150,0 mm	<b>14.792,00</b>	17.898,32	13	-
<b>6 99 02 321 00 0</b>	4014586292533	Kontaktní váleček, Ø 215,0 mm, Šířka 150,0 mm	<b>16.059,00</b>	19.431,39	13	-
<b>6 99 02 322 00 0</b>	4014586292540	Kontaktní váleček, Ø 219,0 mm, Šířka 150,0 mm	<b>16.059,00</b>	19.431,39	13	-
<b>6 99 02 323 00 0</b>	4014586292557	Kontaktní váleček, Ø 31,0 mm, Šířka 75,0 mm	<b>2.989,00</b>	3.616,69	13	268
<b>6 99 02 324 00 0</b>	4014586292564	Kontaktní váleček, Ø 57,5 mm, Šířka 75,0 mm	<b>3.676,00</b>	4.447,96	13	268
<b>6 99 02 326 00 0</b>	4014586292588	Kontaktní váleček, Ø 68,0 mm, Šířka 75,0 mm	<b>3.676,00</b>	4.447,96	13	268
<b>6 99 02 327 00 0</b>	4014586292595	Kontaktní váleček, Ø 84,0 mm, Šířka 75,0 mm	<b>4.198,00</b>	5.079,58	13	268
<b>6 99 02 332 00 0</b>	4014586295435	Kontaktní váleček, Ø 68,9 mm, Šířka 150,0 mm	<b>4.892,00</b>	5.919,32	13	270
<b>6 99 02 338 00 0</b>	4014586299488	Brusné rameno z ušlechtilé oceli	<b>4.447,00</b>	5.380,87	13	267
<b>6 99 02 343 00 0</b>	4014586349398	Jiskrová skříň	<b>2.902,00</b>	3.511,42	13	267
<b>6 99 02 344 00 0</b>	4014586349404	Brusné rameno z ušlechtilé oceli	<b>1.550,00</b>	1.875,50	13	269
<b>6 99 02 410 00 0</b>	4014586299310	Stahovák pro hnací kotouče	<b>1.916,00</b>	2.318,36	07	273
<b>6 99 03 000 00 0</b>	4014586278483	Brusný prostředek R, Zrno 24, Balení 10 ks	<b>4.577,00</b>	5.538,17	12	266
<b>6 99 03 002 00 0</b>	4014586278506	Brusný prostředek R, Zrno 36, Balení 10 ks	<b>3.659,00</b>	4.427,39	12	266
<b>6 99 03 003 00 0</b>	4014586278513	Brusný prostředek Z, Zrno 36, Balení 10 ks	<b>2.777,00</b>	3.360,17	12	266
<b>6 99 03 004 00 0</b>	4014586278520	Brusný prostředek R, Zrno 40, Balení 10 ks	<b>3.473,00</b>	4.202,33	12	266
<b>6 99 03 005 00 0</b>	4014586278537	Brusný prostředek Z, Zrno 40, Balení 10 ks	<b>2.635,00</b>	3.188,35	12	266
<b>6 99 03 007 00 0</b>	4014586278551	Brusný prostředek R, Zrno 60, Balení 10 ks	<b>3.075,00</b>	3.720,75	12	266
<b>6 99 03 008 00 0</b>	4014586278568	Brusný prostředek Z, Zrno 60, Balení 10 ks	<b>2.332,00</b>	2.821,72	12	266
<b>6 99 03 009 00 0</b>	4014586278575	Brusný prostředek R, Zrno 80, Balení 10 ks	<b>2.888,00</b>	3.494,48	12	266
<b>6 99 03 010 00 0</b>	4014586278582	Brusný prostředek Z, Zrno 80, Balení 10 ks	<b>2.190,00</b>	2.649,90	12	266
<b>6 99 03 013 00 0</b>	4014586278612	Brusný prostředek R, Zrno 120, Balení 10 ks	<b>2.744,00</b>	3.320,24	12	266
<b>6 99 03 014 00 0</b>	4014586278629	Brusný prostředek Z, Zrno 120, Balení 10 ks	<b>2.081,00</b>	2.518,01	12	266
<b>6 99 03 017 00 0</b>	4014586278650	Brusný prostředek A, Zrno 220, Balení 10 ks	<b>2.026,00</b>	2.451,46	12	267
<b>6 99 03 018 00 0</b>	4014586278667	Brusný prostředek A, Zrno 320, Balení 10 ks	<b>2.026,00</b>	2.451,46	12	267
<b>6 99 03 019 00 0</b>	4014586278674	Brusný prostředek A, Zrno 400, Balení 10 ks	<b>2.026,00</b>	2.451,46	12	267
<b>6 99 03 020 00 0</b>	4014586278681	Brusný prostředek R, Zrno 36, Balení 10 ks	<b>4.093,00</b>	4.952,53	12	266
<b>6 99 03 021 00 0</b>	4014586278698	Brusný prostředek Z, Zrno 36, Balení 10 ks	<b>3.108,00</b>	3.760,68	12	266
<b>6 99 03 034 00 0</b>	4014586283616	Brusný prostředek Z, Zrno 36, Balení 10 ks	<b>1.945,00</b>	2.353,45	12	267
<b>6 99 03 035 00 0</b>	4014586283623	Brusný prostředek Z, Zrno 40, Balení 10 ks	<b>1.853,00</b>	2.242,13	12	267
<b>6 99 03 036 00 0</b>	4014586283630	Brusný prostředek Z, Zrno 60, Balení 10 ks	<b>1.639,00</b>	1.983,19	12	267
<b>6 99 03 037 00 0</b>	4014586283647	Brusný prostředek Z, Zrno 80, Balení 10 ks	<b>1.542,00</b>	1.865,82	12	267
<b>6 99 03 038 00 0</b>	4014586283654	Brusný prostředek Z, Zrno 120, Balení 10 ks	<b>1.464,00</b>	1.771,44	12	267
<b>6 99 03 039 00 0</b>	4014586283661	Brusný prostředek R, Zrno 24, Balení 10 ks	<b>7.677,00</b>	9.289,17	12	266
<b>6 99 03 040 00 0</b>	4014586283678	Brusný prostředek R, Zrno 36, Balení 10 ks	<b>6.625,00</b>	8.016,25	12	266
<b>6 99 03 041 00 0</b>	4014586283685	Brusný prostředek Z, Zrno 36, Balení 10 ks	<b>5.173,00</b>	6.259,33	12	267
<b>6 99 03 042 00 0</b>	4014586283692	Brusný prostředek R, Zrno 40, Balení 10 ks	<b>6.288,00</b>	7.608,48	12	266

## 13 PŘÍSLUŠENSTVÍ A JEHO ČÍSELNÉ OZNAČENÍ

Objednací číslo	EAN	Název	Cena v Czk bez DPH	Cena v Czk s DPH	PK	Strana
<b>6 99 03 043 00 0</b>	4014586283708	Brusný prostředek Z, Zrno 40, Balení 10 ks	<b>4.917,00</b>	5.949,57	12	267
<b>6 99 03 044 00 0</b>	4014586283715	Brusný prostředek R, Zrno 60, Balení 10 ks	<b>5.559,00</b>	6.726,39	12	266
<b>6 99 03 045 00 0</b>	4014586283722	Brusný prostředek Z, Zrno 60, Balení 10 ks	<b>4.352,00</b>	5.265,92	12	267
<b>6 99 03 046 00 0</b>	4014586283739	Brusný prostředek R, Zrno 80, Balení 10 ks	<b>5.228,00</b>	6.325,88	12	266
<b>6 99 03 047 00 0</b>	4014586283746	Brusný prostředek Z, Zrno 80, Balení 10 ks	<b>4.090,00</b>	4.948,90	12	267
<b>6 99 03 048 00 0</b>	4014586283753	Brusný prostředek R, Zrno 120, Balení 10 ks	<b>4.967,00</b>	6.010,07	12	266
<b>6 99 03 049 00 0</b>	4014586283760	Brusný prostředek Z, Zrno 120, Balení 10 ks	<b>3.879,00</b>	4.693,59	12	267
<b>6 99 03 050 00 0</b>	4014586283777	Brusný prostředek A, Zrno 220, Balení 10 ks	<b>3.837,00</b>	4.642,77	12	267
<b>6 99 03 051 00 0</b>	4014586283784	Brusný prostředek A, Zrno 320, Balení 10 ks	<b>3.837,00</b>	4.642,77	12	267
<b>6 99 03 052 00 0</b>	4014586283791	Brusný prostředek A, Zrno 400, Balení 10 ks	<b>3.837,00</b>	4.642,77	12	267
<b>6 99 03 053 00 0</b>	4014586283807	Brusný prostředek R, Zrno 36, Balení 10 ks	<b>7.944,00</b>	9.612,24	12	266
<b>6 99 03 054 00 0</b>	4014586283814	Brusný prostředek Z, Zrno 36, Balení 10 ks	<b>6.213,00</b>	7.517,73	12	267
<b>6 99 03 097 00 0</b>	4014586292915	Brusný prostředek R, Zrno 36, Balení 10 ks	<b>2.490,00</b>	3.012,90	12	-
<b>6 99 03 098 00 0</b>	4014586292922	Brusný prostředek R, Zrno 60, Balení 10 ks	<b>2.187,00</b>	2.646,27	12	-
<b>6 99 03 099 00 0</b>	4014586292939	Brusný prostředek R, Zrno 80, Balení 10 ks	<b>1.974,00</b>	2.388,54	12	-
<b>6 99 03 111 00 0</b>	4014586299235	Brusný prostředek R, Zrno 36, Balení 10 ks	<b>8.473,00</b>	10.252,33	12	266
<b>6 99 03 112 00 0</b>	4014586299242	Brusný prostředek Z, Zrno 36, Balení 10 ks	<b>6.631,00</b>	8.023,51	12	267
<b>6 99 03 116 01 0</b>	4014586329888	Rounový pás, Provedení hrubý, Balení 3 ks	<b>11.294,00</b>	13.665,74	12	267
<b>6 99 03 117 01 0</b>	4014586329895	Rounový pás, Provedení hrubý, Balení 3 ks	<b>5.648,00</b>	6.834,08	12	267
<b>6 99 03 118 01 0</b>	4014586329901	Rounový pás, Provedení střední, Balení 3 ks	<b>11.294,00</b>	13.665,74	12	267
<b>6 99 03 119 01 0</b>	4014586329918	Rounový pás, Provedení střední, Balení 3 ks	<b>5.648,00</b>	6.834,08	12	267
<b>6 99 03 120 01 0</b>	4014586329925	Rounový pás, Provedení velmi jemný, Balení 3 ks	<b>11.294,00</b>	13.665,74	12	267
<b>6 99 03 121 01 0</b>	4014586329932	Rounový pás, Provedení velmi jemný, Balení 3 ks	<b>5.648,00</b>	6.834,08	12	267
<b>6 99 03 122 00 0</b>	4014586368054	Brusný prostředek R, Zrno 36, Balení 10 ks	<b>4.271,00</b>	5.167,91	12	266
<b>6 99 03 126 00 0</b>	4014586379029	3M™ Cubitron™ II, Zrno 36, Balení 10 ks	<b>5.284,00</b>	6.393,64	12	252
<b>6 99 03 127 00 0</b>	4014586379036	3M™ Cubitron™ II, Zrno 60, Balení 10 ks	<b>4.641,00</b>	5.615,61	12	252
<b>6 99 03 128 00 0</b>	4014586379043	3M™ Cubitron™ II, Zrno 80, Balení 10 ks	<b>4.071,00</b>	4.925,91	12	252
<b>6 99 03 130 00 0</b>	4014586379050	Brusný prostředek Z, Zrno 36, Balení 10 ks	<b>1.998,00</b>	2.417,58	12	252
<b>6 99 03 131 00 0</b>	4014586379067	Brusný prostředek Z, Zrno 60, Balení 10 ks	<b>1.355,00</b>	1.639,55	12	252
<b>6 99 03 132 00 0</b>	4014586379074	Brusný prostředek Z, Zrno 80, Balení 10 ks	<b>1.244,00</b>	1.505,24	12	252
<b>6 99 03 133 00 0</b>	4014586379081	Brusný prostředek Z, Zrno 120, Balení 10 ks	<b>1.018,00</b>	1.231,78	12	252
<b>6 99 03 134 00 0</b>	4014586379098	Brusný prostředek A, Zrno 220, Balení 10 ks	<b>979,00</b>	1.184,59	12	252
<b>6 99 03 135 00 0</b>	4014586379104	Brusný prostředek A, Zrno 320, Balení 10 ks	<b>979,00</b>	1.184,59	12	252
<b>6 99 03 136 00 0</b>	4014586379111	Brusný prostředek A, Zrno 420, Balení 10 ks	<b>979,00</b>	1.184,59	12	252
<b>6 99 03 137 00 0</b>	4014586379128	Brusný prostředek R, Zrno 36, Balení 10 ks	<b>2.187,00</b>	2.646,27	12	252
<b>6 99 03 138 00 0</b>	4014586379135	Brusný prostředek R, Zrno 60, Balení 10 ks	<b>1.661,00</b>	2.009,81	12	252
<b>6 99 03 139 00 0</b>	4014586379142	Brusný prostředek R, Zrno 80, Balení 10 ks	<b>1.505,00</b>	1.821,05	12	252
<b>6 99 03 140 00 0</b>	4014586379159	Brusný prostředek R, Zrno 120, Balení 10 ks	<b>1.472,00</b>	1.781,12	12	252
<b>6 99 03 143 00 0</b>	4014586379173	Rounový pás, Provedení střední, Balení 3 ks	<b>1.875,00</b>	2.268,75	12	252
<b>6 99 03 149 00 0</b>	4014586385938	3M™ Cubitron™ II, Zrno 60, Balení 10 ks	<b>12.794,00</b>	15.480,74	12	266
<b>6 99 03 150 00 0</b>	4014586385945	3M™ Cubitron™ II, Zrno 80, Balení 10 ks	<b>12.015,00</b>	14.538,15	12	266
<b>6 99 03 154 00 0</b>	4014586385983	3M™ Cubitron™ II, Zrno 36, Balení 10 ks	<b>17.711,00</b>	21.430,31	12	266
<b>6 99 03 155 00 0</b>	4014586385990	3M™ Cubitron™ II, Zrno 60, Balení 10 ks	<b>14.825,00</b>	17.938,25	12	266
<b>6 99 03 157 00 0</b>	4014586405063	3M™ Cubitron™ II, Zrno 36, Balení 10 ks	<b>6.063,00</b>	7.336,23	12	252
<b>6 99 03 158 00 0</b>	4014586405070	Brusný prostředek R, Zrno 36, Balení 10 ks	<b>2.515,00</b>	3.043,15	12	252
<b>6 99 03 159 00 0</b>	4014586405087	Brusný prostředek Z, Zrno 36, Balení 10 ks	<b>2.368,00</b>	2.865,28	12	252
<b>9 01 02 014 01 0</b>	4014586882703	Úhlová hlava Basic, Upnutí nástroje 1/4" Vnější čtyřhran	<b>12.185,00</b>	14.743,85	05	-
<b>9 01 02 015 02 0</b>	4014586882802	Úhlová hlava až 45 Nm, Upnutí nástroje 3/8" Vnější čtyřhran	<b>17.243,00</b>	20.864,03	05	96
<b>9 01 02 016 02 0</b>	4014586882826	Úhlová hlava až 60 Nm, Upnutí nástroje 1/2" Vnější čtyřhran	<b>17.243,00</b>	20.864,03	05	96
<b>9 01 02 017 02 0</b>	4014586887784	Úhlová hlava až 18 Nm, Upnutí nástroje 3/8" Vnější čtyřhran	<b>16.603,00</b>	20.089,63	05	96
<b>9 01 02 018 02 0</b>	4014586889290	Úhlová hlava až 14 Nm, Upnutí nástroje 3/8" Vnější čtyřhran	<b>12.185,00</b>	14.743,85	05	95
<b>9 01 02 019 02 0</b>	4014586889306	Úhlová hlava až 14 Nm, Upnutí nástroje 1/4" Vnější čtyřhran	<b>12.185,00</b>	14.743,85	05	96
<b>9 01 02 020 02 0</b>	4014586889313	Úhlová hlava až 14 Nm, Upnutí nástroje 1/4" Vnitřní šestihran	<b>12.185,00</b>	14.743,85	05	96
<b>9 01 02 021 02 0</b>	4014586889320	Úhlová hlava až 14 Nm, Upnutí nástroje QuickIN 1/4" vnější čtyřhran	<b>12.185,00</b>	14.743,85	05	96
<b>9 01 04 009 01 0</b>	4014586871622	Zásobník M55 X	<b>6.670,00</b>	8.070,70	01	-
<b>9 01 04 010 01 0</b>	4014586871639	Prodloužení zásobníku M55 X s vedením	<b>7.015,00</b>	8.488,15	02	-
<b>9 01 06 001 02 0</b>	4014586886930	Rovný výstup, Upnutí nástroje QuickIN 1/4" vnější čtyřhran	<b>4.828,00</b>	5.841,88	05	96
<b>9 01 06 002 02 0</b>	4014586886626	Rovný výstup, Upnutí nástroje 3/8" Vnější čtyřhran	<b>4.828,00</b>	5.841,88	05	96
<b>9 06 04 008 01 3</b>	4014586849805	Ochranný kryt odsávání	<b>8.044,00</b>	9.733,24	02	-
<b>9 06 04 009 01 7</b>	4014586849829	Ochranný kryt odsávání	<b>8.325,00</b>	10.073,25	02	-
<b>9 06 06 002 00 9</b>	4014586834467	Vedení pilového listu	<b>8.503,00</b>	10.288,63	02	176
<b>9 07 01 003 01 0</b>	4014586896496	Svěrák (Fein VersaMAG)	<b>4.869,00</b>	5.891,49	02	191
<b>9 07 01 005 02 0</b>	4014586898278	Svařovací deska Ø 16 mm (Fein VersaMAG)	<b>5.537,00</b>	6.699,77	02	191
<b>9 07 02 001 00 1</b>	4014586834498	Upínací zařízení	<b>7.696,00</b>	9.312,16	02	176
<b>9 07 02 003 00 8</b>	4014586834511	Upínací zařízení	<b>8.637,00</b>	10.450,77	02	176
<b>9 07 02 004 00 6</b>	4014586834528	Upínací zařízení	<b>10.724,00</b>	12.976,04	02	176

Objednáací číslo	EAN	Název	Cena v Kč bez DPH	Cena v Kč s DPH	PK	Strana
9 07 02 005 00 0	4014586839783	Upínací a posouvací zařízení	61.477,00	74.387,17	02	176
9 12 01 002 00 4	4014586842868	Pneumatické chladicí a mazací zařízení	70.628,00	85.459,88	08	-
9 26 01 022 01 3	4014586846965	Vakuové čerpadlo	15.977,00	19.332,17	02	32
9 26 01 023 02 3	4014586847283	Kompresor	39.400,00	47.674,00	08	-
9 26 02 054 01 6	4014586841342	Deska s přísavkami	16.409,00	19.854,89	02	33
9 26 02 055 01 0	4014586841335	Přípravek pro vrtání trubek	8.937,00	10.813,77	02	33
9 26 02 057 01 7	4014586843322	Vakuová deska	17.049,00	20.629,29	02	32
9 26 02 071 01 9	4014586851389	Sada profil 160	11.758,00	14.227,18	01	158
9 26 02 075 01 8	4014586855097	Odsávací zařízení	1.948,00	2.357,08	04	-
9 26 02 079 01 0	4014586857152	Závitovrtné rychlovýměnné sklíčidlo vel. 2 s uchycením QuickIN	8.862,00	10.723,02	02	60
9 26 02 082 01 0	4014586861920	Závitovrtné rychlovýměnné sklíčidlo vel. 3 s uchycením QuickIN MAX/Weldon 32	12.521,00	15.150,41	02	61
9 26 02 083 01 0	4014586860152	Držák pro vrtací stojany a stolní držák	1.566,00	1.894,86	04	229
9 26 02 085 01 0	4014586867977	Vakuová deska	17.049,00	20.629,29	02	62
9 26 02 089 01 0	4014586878508	Závitovrtné rychlovýměnné sklíčidlo vel. 2 s uchycením Weldon 3/4"	9.013,00	10.905,73	02	60
9 26 02 091 00 0	4014586882932	Sada na odsávání	1.367,00	1.654,07	04	-
9 26 02 092 00 0	4014586882949	Sada na odsávání	1.683,00	2.036,43	04	-
9 26 02 095 00 0	4014586885551	Sada na odsávání	1.683,00	2.036,43	04	-
9 26 02 101 01 0	4014586889771	Vrtací prachová tryska	1.778,00	2.151,38	02	77
9 26 02 102 00 0	4014586892283	Sada na odsávání	1.187,00	1.436,27	04	229
9 26 04 096 01 0	4014586863986	Rychlonabíječka ALG 30	4.808,00	5.817,68	02	-
9 26 04 096 03 0	4014586887128	Rychlonabíječka ALG 30, Balení 25 ks	104.341,00	126.252,61	02	-
9 26 04 103 01 0	4014586862651	Nabíjecí adaptér	704,00	851,84	02	-
9 26 04 163 02 0	4014586872681	Programovací adaptér	13.200,00	15.972,00	02	96
9 26 04 170 02 0	4014586882727	Akumulátor, Napětí 14,4 V, Kapacita 2,5 Ah	2.436,00	2.947,56	02	-
9 26 04 172 02 0	4014586882741	Akumulátor, Napětí 14,4 V, Kapacita 5 Ah	3.495,00	4.228,95	02	-
9 26 04 175 02 0	4014586890586	Akumulátor, Napětí 18 V, Kapacita 6 Ah	3.214,00	3.888,94	02	289
9 26 04 175 03 0	4014586890593	Akumulátor, Napětí 18 V, Kapacita 6 Ah, Balení 12 ks	36.637,00	44.330,77	02	-
9 26 04 179 02 0	4014586882224	HighPower lithium-iontový akumulátor, Napětí 18 V, Kapacita 5,2 Ah	3.826,00	4.629,46	02	289
9 26 04 180 01 0	4014586890630	Rychlonabíječka ALG 80	1.806,00	2.185,26	02	289
9 26 04 180 02 0	4014586892047	Rychlonabíječka ALG 80, Balení 25 ks	36.699,00	44.405,79	02	289
9 26 04 182 02 0	4014586890609	Akumulátor, Napětí 18 V, Kapacita 3 Ah	2.296,00	2.778,16	02	289
9 26 04 182 03 0	4014586890616	Akumulátor, Napětí 18 V, Kapacita 3 Ah, Balení 12 ks	26.170,00	31.665,70	02	289
9 26 04 183 02 0	4014586891262	Akumulátor, Napětí 12 V, Kapacita 3 Ah	1.151,00	1.392,71	02	-
9 26 04 184 02 0	4014586890623	Akumulátor, Napětí 12 V, Kapacita 6 Ah	2.467,00	2.985,07	02	-
9 26 04 210 01 0	4014586893921	Rychlonabíječka ALG 80 BC	2.296,00	2.778,16	02	-
9 26 04 228 01 0	4014586895604	Základní sada akumulátorů ProCORE 18 V 4.0 Ah AS, Napětí 18 V, Kapacita 4 Ah	7.315,00	8.851,15	02	276
9 26 04 229 01 0	4014586895611	Základní sada akumulátorů ProCORE 18 V 8.0 Ah AS, Napětí 18 V, Kapacita 8 Ah	11.453,00	13.858,13	02	276
9 26 04 241 01 0	4014586895628	Základní sada akumulátorů ProCORE 18 V 12.0 Ah AS, Napětí 18 V, Kapacita 12 Ah	16.537,00	20.009,77	02	276
9 26 04 244 01 0	4014586895635	Základní sada akumulátorů GBA 18 V 2.0 Ah AS, Napětí 18 V, Kapacita 2 Ah	4.561,00	5.518,81	02	276
9 26 04 246 01 0	4014586895642	Základní sada akumulátorů GBA 18 V 5.0 Ah AS, Napětí 18 V, Kapacita 5 Ah	6.581,00	7.963,01	02	276
9 26 04 314 01 0	4014586891026	Startovací sada akumulátorů, Napětí 18 V, Kapacita 6 Ah	7.763,00	9.393,23	02	289
9 26 04 315 01 0	4014586891071	Startovací sada akumulátorů, Napětí 18 V, Kapacita 3 Ah	6.094,00	7.373,74	02	289
9 26 04 323 01 0	4014586892788	Startovací sada akumulátorů, Napětí 18 V, Kapacita 6 Ah	8.723,00	10.554,83	02	-
9 26 04 324 01 0	4014586892849	Startovací sada akumulátorů, Napětí 18 V, Kapacita 3 Ah	6.887,00	8.333,27	02	-
9 26 04 325 01 0	4014586892900	Startovací sada HighPower lithium-iontových akumulátorů, Napětí 18 V, Kapacita 5,2 Ah	9.948,00	12.037,08	02	-
9 26 04 326 01 0	4014586892542	Startovací sada akumulátorů, Napětí 12 V, Kapacita 3 Ah	4.242,00	5.132,82	02	-
9 26 04 327 01 0	4014586892603	Startovací sada akumulátorů, Napětí 12 V, Kapacita 6 Ah	6.871,00	8.313,91	02	-
9 26 04 335 01 0	4014586896212	Rychlonabíječka GAL 1880 CV AS	2.682,00	3.245,22	02	277
9 26 04 339 01 0	4014586896861	Rychlonabíječka GAL 18 V-160 AS	3.448,00	4.172,08	02	277
9 26 04 341 02 0	4014586896229	Akumulátor ProCORE 18 V 4.0 Ah AS, Napětí 18 V, Kapacita 4 Ah	3.029,00	3.665,09	02	276
9 26 04 342 02 0	4014586896908	Akumulátor ProCORE 18 V 8.0 Ah AS, Napětí 18 V, Kapacita 8 Ah	5.025,00	6.080,25	02	276
9 26 04 343 02 0	4014586896922	Akumulátor ProCORE 18 V 12.0 Ah AS, Napětí 18 V, Kapacita 12 Ah	7.713,00	9.332,73	02	276
9 26 04 344 02 0	4014586896236	Akumulátor GBA 18 V 2.0 Ah AS, Napětí 18 V, Kapacita 2 Ah	1.893,00	2.290,53	02	276
9 26 04 345 02 0	4014586896243	Akumulátor GBA 18 V 4.0 Ah AS, Napětí 18 V, Kapacita 4 Ah	2.461,00	2.977,81	02	276
9 26 04 346 02 0	4014586896250	Akumulátor GBA 18 V 5.0 Ah AS, Napětí 18 V, Kapacita 5 Ah	2.714,00	3.283,94	02	276
9 90 01 010 00 1	4014586871417	Stojan GX/GIS	4.754,00	5.752,34	13	-

## HODNOTY VIBRACÍ A EMISÍ ZVUKU

Objednáací číslo	Hladina akustického tlaku LpA (dB)	Nejistota měření měřené hodnoty KpA (dB)	Hladina akustického výkonu LWA (dB)	Nejistota měření měřené hodnoty KWA (dB)	Hladina špičkového akustického tlaku LpCpeak (dB)	Nejistota měření měřené hodnoty KpCpeak (dB)	Hodnota vibrací 1 ahv 3cestný systém (m/s <sup>2</sup> )	Nejistota měření měřené hodnoty Ka (m/s <sup>2</sup> )	Hodnota vibrací 2 ahv 3cestný systém (m/s <sup>2</sup> )
7 112 62 60 00 0	81,0	3	92,0	3	95,0	3	<1,8	1,5	
7 112 63 60 00 0	81,0	3	92,0	3	95,0	3	<1,8	1,5	
7 112 64 60 00 0	81,0	3	92,0	3	95,0	3	<1,8	1,5	
7 112 66 60 00 0	81,0	3	92,0	3	95,0	3	<1,8	1,5	
7 112 70 60 00 0	81,0	3	92,0	3	95,0	3	<1,8	1,5	
7 113 11 63 00 0	73	3	84	3	92	3	1	1,5	
7 113 22 64 00 0	76	3	87	3	89	3	ah,D 1,5	1,5	ah 0,6
7 113 23 64 00 0	91	3	102	3	107	3	ah,D 1,5	1,5	ah 0,5
7 115 06 64 00 0	96,1	3	107,1	3	118,2	3	ah 16,1	1,5	
7 115 07 64 00 0	93,8	3	104,8	3	114,5	3	ah 12,9	1,5	
7 115 08 64 00 0	93,6 dB	3 dB	104,6 dB	3 dB	119,5 dB	3 dB	12,9 m/s <sup>2</sup>	1,5 m/s <sup>2</sup>	
7 116 11 64 00 0	73	3	84	3	86	3	ah,D 1,5	1,5	
7 122 01 61 00 0	86	3	97	3	100	3	ah,AG 4,6	1,5	ah,DS 1,8
7 122 02 61 00 0	86	3	97	3	99	3	4,7	1,5	1,4
7 122 03 61 00 0	86	3	97	3	99	3	4,4	1,5	1,4
7 122 04 61 00 0	86	3	97	3	99	3	4,9	1,5	1,5
7 122 05 61 00 0	80	3	91	3	94	3	8,8	1,5	2,1
7 122 05 62 00 0	80	3	91	3	94	3	8,8	1,5	2,1
7 122 06 61 00 0	80	3	91	3	94	3	7,7	1,5	1,8
7 122 06 62 00 0	80	3	91	3	94	3	7,7	1,5	1,8
7 122 07 61 00 0	79	3	90	3			7,0	1,5	3,5
7 122 09 61 00 0	92	3	81	3			4	1,5	1,5
7 123 04 61 00 0	83	3	94	3	97	3	ah,SG (Ø 50 mm) 9,0	1,5	ah,SG (Ø 25 mm) 4,7
7 123 05 61 00 0	82	3	93	3	96	3	ah,SG (Ø 50 mm) 13,7	1,5	ah,SG (Ø 25 mm) 6,2
7 123 06 61 00 0	83	3	94	3	97	3	ah,SG (Ø 50 mm) 3,2	1,5	ah,SG (Ø 25 mm) 1,2
7 129 37 63 00 0	77,0	3,0	85,0	3,0	90,3	3,0		1,5	
7 129 37 64 00 0	77,0	3,0	85,0	3,0	90,3	3,0		1,5	
7 130 05 61 00 0	74,3	3	85,3	3	87,6	3	ah 4,6	1,5	
7 130 05 62 00 0	74,3	3	85,3	3	87,6	3	ah 4,6	1,5	
7 130 05 63 00 0	74,3	3	85,3	3	87,6	3	ah 4,6	1,5	
7 130 05 64 00 0	74,3	3	85,3	3	87,6	3	ah 4,6	1,5	
7 130 06 61 00 0	74,2	3	85,2	3	86,0	3	ah 5,2	1,5	
7 130 06 62 00 0	74,2	3	85,2	3	86,0	3	ah 5,2	1,5	
7 130 06 63 00 0	74,2	3	85,2	3	86,0	3	ah 5,2	1,5	
7 130 06 64 00 0	74,2	3	85,2	3	86,0	3	ah 5,2	1,5	
7 132 10 61 00 0	82,2	3	93,2	3	103,3	3	ah 3,8	1,5	
7 132 10 62 00 0	82,2	3	93,2	3	103,3	3	ah 3,8	1,5	
7 132 10 63 00 0	82,2	3	93,2	3	103,3	3	ah 3,8	1,5	
7 132 10 64 00 0	82,2	3	93,2	3	103,3	3	ah 3,8	1,5	
7 132 11 61 00 0	87,8	3	98,8	3	109,6	3	ah 12,1	1,5	
7 132 11 62 00 0	87,8	3	98,8	3	109,6	3	ah 12,1	1,5	
7 132 11 63 00 0	87,8	3	98,8	3	109,6	3	ah 12,1	1,5	
7 132 11 64 00 0	87,8	3	98,8	3	109,6	3	ah 12,1	1,5	
7 138 02 62 00 0	85	3	96	3	100	3	3,1	1,5	4,5
7 138 05 61 00 0	85	3	96	3	100	3	3,1	1,5	4,5
7 138 05 62 00 0	85	3	96	3	100	3	3,1	1,5	4,5
7 138 05 63 00 0	85	3	96	3	100	3	3,1	1,5	4,5
7 140 01 64 00 0	88,4	3	99,4	3	105,8	3	ah,D 4,2	1,5	ah,D 11,8
7 146 01 61 00 0	70	3	80	3					
7 170 03 61 00 0	82,4	3	93,4	3	97,1	3	ah,D 0,6	1,5	
7 170 04 61 00 0	82,4	3	93,4	3	97,1	3	ah,D 0,6	1,5	
7 170 04 62 00 0	82,4	3	93,4	3	97,1	3	ah,D 0,6	1,5	
7 170 04 63 00 0	82,4	3	93,4	3	97,1	3	ah,D 0,6	1,5	
7 170 04 64 00 0	82,4	3	93,4	3	97,1	3	ah,D 0,6	1,5	
7 170 04 65 00 0	82,4	3	93,4	3	97,1	3	ah,D 0,6	1,5	
7 170 04 66 00 0	82,4	3	93,4	3	97,1	3	ah,D 0,6	1,5	
7 202 51 60 00 0	79,1	3	90,1	3	93,4	3	1,1	1,5	

## HODNOTY VIBRACÍ A EMISÍ ZVUKU

Objednací číslo	Hladina akustického tlaku LpA (dB)	Nejistota měření měřené hodnoty KpA (dB)	Hladina akustického výkonu LWA (dB)	Nejistota měření měřené hodnoty KWA (dB)	Hladina špičkového akustického tlaku LpCpeak (dB)	Nejistota měření měřené hodnoty KpCpeak (dB)	Hodnota vibrací 1 ahv 3cestný systém (m/s <sup>2</sup> )	Nejistota měření měřené hodnoty Ka (m/s <sup>2</sup> )	Hodnota vibrací 2 ahv 3cestný systém (m/s <sup>2</sup> )
7 205 47 60 00 0	81,1	3	92,1	3	95,2	3	ah,D 2,4	1,5	
7 205 49 60 00 0	82,1	3	93,1	3	95,6	3	ah,D 1,9	1,5	
7 205 51 60 00 0	82	3	93	3	96	3	3	1,5	
7 205 52 60 00 0	82	3	93	3	96	3	ah,D 4,0	1,5	
7 205 52 61 00 0	82	3	93	3	96	3	ah,D 4,0	1,5	
7 205 53 60 00 0	82	3	93	3	96	3	ah,D 3,0	1,5	
7 205 53 61 00 0	82	3	93	3	96	3	ah,D 3,0	1,5	
7 205 54 60 00 0	82	3	93	3	96	3	ah,D 3,0	1,5	
7 205 54 61 00 0	82	3	93	3	96	3	ah,D 3,0	1,5	
7 205 55 60 00 0	82	3	93	3	96	3	ah,D 3,0	1,5	
7 205 55 61 00 0	82	3	93	3	96	3	ah,D 3,0	1,5	
7 209 38 60 00 0	82	3	93	3	96	3	3,0	1,5	
7 221 48 00 23 0	84	3	95	3	100	3	ah,P 2,5	1,5	ah,SG 2,5
7 221 48 50 01 0	84	3	95	3	100	3	ah,P 2,5	1,5	ah,SG 2,5
7 221 48 51 01 0	84	3	95	3	100	3	ah,P 2,5	1,5	ah,SG 2,5
7 221 48 60 00 0	84	3	95	3	100	3	ah,P 2,5	1,5	ah,SG 2,5
7 221 49 00 23 0	84	3	95	3	100	3	ah,P 3,5	1,5	ah,SG 2,5
7 221 49 50 01 0	84	3	95	3	100	3	ah,P 3,5	1,5	ah,SG 2,5
7 221 49 51 01 0	84	3	95	3	100	3	ah,P 3,5	1,5	ah,SG 2,5
7 221 63 00 23 0	84	3	95	3	100	3	ah,P 3,5	1,5	ah,SG 2,5
7 221 63 51 01 0	84	3	95	3	100	3	ah,P 3,5	1,5	ah,SG 2,5
7 221 67 60 00 0	85	3	96	3	101	3	ah,P/T=3 2,5	1,5	ah,P/T=6 5,0
7 221 98 60 00 0	91	3	102	3	105	3	ah,AG 6,5	1,5	ah,DS 3,5
7 222 67 60 00 0	86	3	97	3	102	3	5,1	1,5	1,7
7 222 67 62 00 0	86	3	97	3	102	3	5,1	1,5	1,7
7 222 75 60 00 0	94,1	3	102,3	3	107,9	3	5,9	1,5	
7 222 75 61 00 0	94,1	3	102,3	3	107,9	3	5,9	1,5	
7 222 76 60 00 0	86	3	97	3	102	3	5,1	1,5	1,7
7 222 77 60 00 0	86	3	97	3	101	3	4,2	1,5	1,7
7 222 78 60 00 0	87	3	98	3	106	3	4,2	1,5	2,5
7 222 79 60 00 0	91	3	102	3			8,5	1,5	3
7 222 80 60 00 0	91	3	102	3			6	1,5	2
7 222 81 60 00 0	92	3	103	3			6	1,5	4
7 222 82 60 00 0	92	3	103	3			5	1,5	2
7 222 83 60 00 0	92	3	103	3			7	1,5	2,5
7 222 85 60 00 0	86	3	97	3	101	3	4,2	1,5	2,1
7 222 86 60 00 0	86	3	97	3	101	3	4,2	1,5	2,1
7 223 16 60 00 0	84	3	95	3	97	3	4,7	1,5	
7 223 17 60 00 0	84	3	95	3	97	3	4,7	1,5	7,9
7 223 19 60 00 0	84	3	95	3	97	3	5,3	1,5	11,4
7 223 20 60 00 0	84	3	95	3	97	3	1,9	1,5	2,9
7 223 22 60 00 0	85	3	96	3	98	3	9,7	1,5	
7 223 23 60 00 0	85	3	96	3	98	3	1,5	1,5	4,5
7 223 24 60 00 0	83	3	94	3	95	3	4,8	1,5	
7 223 25 60 00 0	83	3	94	3	95	3	1,0	1,5	
7 228 05 50 00 0	84	3	95	3	99	3	2	1,5	
7 228 05 51 00 0	84	3	95	3	99	3	2		
7 229 67 69 00 0	72	3	83	3	84	3			
7 229 67 70 00 0	72	3	83	3	84	3			
7 229 68 63 00 0	85	3	96	3	97	3			
7 229 68 64 00 0	85	3	96	3	97	3			
7 229 69 62 00 0	82	3	93	3	96	3			
7 229 69 63 00 0	82	3	93	3	96	3			
7 229 70 64 00 0	85,0	3	96,0	3	97,0	3			
7 229 70 65 00 0	85	3	96	3	97	3			
7 229 70 66 00 0	82	3	93	3	96	3		1,5	
7 229 72 64 00 0	74	3	85	3	96	3			

## HODNOTY VIBRACÍ A EMISÍ ZVUKU

Objednáací číslo	Hladina akustického tlaku LpA (dB)	Nejistota měření měřené hodnoty KpA (dB)	Hladina akustického výkonu LWA (dB)	Nejistota měření měřené hodnoty KWA (dB)	Hladina špičkového akustického tlaku LpCpeak (dB)	Nejistota měření měřené hodnoty KpCpeak (dB)	Hodnota vibrací 1 ahv 3cestný systém (m/s <sup>2</sup> )	Nejistota měření měřené hodnoty Ka (m/s <sup>2</sup> )	Hodnota vibrací 2 ahv 3cestný systém (m/s <sup>2</sup> )
7 230 31 61 00 0	81,1	3	92,1	3	93,3	3	5,7	1,5	
7 230 31 62 00 0	81,1	3	92,1	3	93,3	3	5,7	1,5	
7 230 32 61 00 0	81,1	3	92,1	3	93,3	3	5,7	1,5	
7 230 32 62 00 0	81,1	3	92,1	3	93,3	3	5,7	1,5	
7 230 33 61 00 0	76,2	3	87,2	3	91	3	10,8	1,5	
7 230 33 62 00 0	76,2	3	87,2	3	91	3	10,8	1,5	
7 230 34 61 00 0	82,5	3	93,5	3	94,9	3	4,1	1,5	
7 230 34 62 00 0	82,5	3	93,5	3	94,9	3	4,1	1,5	
7 230 35 61 00 0	81,7	3	92,7	3	93,8	3	4,8	1,5	
7 230 35 62 00 0	81,7	3	92,7	3	93,8	3	4,8	1,5	
7 232 38 60 00 0	82	3	93	3	93	3	8,8	1,5	
7 232 38 61 00 0	82	3	93	3	93	3	8,8	1,5	
7 232 39 60 00 0	82	3	93	3	93	3	8,8	1,5	
7 232 40 60 00 0	80	3	91	3	91	3	7,3	1,5	
7 232 40 61 00 0	80	3	91	3	91	3	7,3	1,5	
7 232 41 60 00 0	82	3	93	3	93	3	9,5	1,5	
7 232 41 61 00 0	82	3	93	3	93	3	9,5	1,5	
7 232 42 60 00 0	82	3	93	3	93	3	6,8	1,5	
7 232 42 61 00 0	82	3	93	3	93	3	6,8	1,5	
7 232 46 61 00 0	92,1	3	100,1	3	110,5	3	10,5	1,5	
7 232 47 61 00 0	95,8	3	103,8	3	112,4	3	12,4	1,5	
7 234 23 00 23 0	89	3	100	3	102	3	7	1,5	
7 236 54 60 00 0	95,3	3	106,3	3	110,9	3	ah = 2,7	1,5	
7 238 16 61 00 0	90	3	101	3	104	3	ah, 5,4	1,5	ah, 6,2
7 238 18 61 00 0	90	3	101	3	104	3	ah, 3,7	1,5	ah, 4,3
7 245 01 60 00 0	93,1	3,0	104,1	3,0	107,4	3,0			
7 245 02 60 00 0	92,9	3,0	103,9	3,0	107,2	3,0			
7 270 40 61 00 0	82,1	5	93,1	5	96,2	5	< 2,5	1,5	
7 270 41 61 00 0	82,1	5	93,1	5	96,2	5	< 2,5	1,5	
7 270 42 61 00 0	82,1	5	93,1	5	96,2	5	< 2,5 m/s <sup>2</sup>	1,5 m/s <sup>2</sup>	
7 270 43 61 00 0	81,6	5	92,6	5	95,2	5	< 2,5	1,5	
7 270 51 60 00 0	88,5	3	99,5	3	102,5	3	ah,D <2,5	1,5	
7 270 53 61 00 0	82,3	5	93,3	5	95,9	5	ah,D <2,5	1,5	
7 270 54 61 00 0	82,3	5	93,3	5	95,9	5	ah,D <2,5	1,5	
7 270 54 63 00 0	86,7	3	97,7	3	101,2	3	ah,D <2,5	1,5	
7 270 54 64 00 0	86,7	3	97,7	3	101,2	3	ah,D <2,5	1,5	
7 270 55 61 00 0	82,3	5	93,3	5	95,9	5	ah,D <2,5	1,5	
7 270 56 61 00 0	82,3	5	93,3	5	95,9	5	ah,D <2,5	1,5	
7 270 57 61 00 0	83,2	5	94,2	5	96,8	5	ah,D <2,5	1,5	
7 270 58 61 00 0	83,2	5	94,2	5	96,8	5	ah,D <2,5	1,5	
7 270 60 61 00 0	86,0	5	97,0	5	98,5	5	ah,D = 1,4	1,5	
7 270 71 61 00 0	86,7	3	97,7	3	101,2	3	<2,5	1,5	
7 270 72 61 00 0	86,7	3	97,7	3	101,2	3	<2,5	1,5	
7 273 23 62 00 0	95,3	5	103,3	5	106,3	5	ah,D = <2,5	1,5	
7 273 23 63 00 0	95,3	5	103,3	5	106,3	5	ah,D = <2,5	1,5	
7 273 23 64 00 0	95,3	5	103,3	5	106,3	5	ah,D = <2,5	1,5	
7 273 23 65 00 0	95,3	5	103,3	5	106,3	5	ah,D = <2,5	1,5	
7 273 25 61 00 0	82,1	5	93,1	5	96,2	5	< 2,5	1,5	
7 273 26 61 00 0	81,6	5	92,6	5	95,2	5	< 2,5	1,5	
7 273 27 61 00 0	82,1	5	93,1	5	96,2	5	< 2,5 m/s <sup>2</sup>	1,5 m/s <sup>2</sup>	
7 534 08 00 00 0	81	3	92	3	102	3	ah,D 7,1	1,5	
7 536 03 00 01 0	82	3	93	3		3			
9 20 29 060 00 0	67,0	3	81,0	3			< 2,5		1,5
9 20 30 060 00 0	67	2	81	2			< 2,5		
9 20 31 060 00 0	67	2	81	2			< 2,5		
9 20 32 060 00 0	67	2	81	2			< 2,5		



## FEIN MULTIMASTER

	AMM 300 PLUS VC	AMM 500 PLUS VC	MM 300 PLUS VC	MM 500 PLUS VC
6 35 02 097 ...	0	0	2	0
6 35 02 106 ...	0	0	2	0
6 35 02 113 ...	0	0	2	0
6 35 02 114 ...	0	0	1	0
6 35 02 118 ...	0	0	2	0
6 35 02 125 ...	0	0	1	0
6 35 02 126 ...	1	1	4	1
6 35 02 127 ...	1	1	5	1
6 35 02 133 ...	1	1	4	1
6 35 02 134 ...	1	1	5	1
6 35 02 151 ...	1	1	4	1
6 35 02 152 ...	1	1	5	1
6 35 02 157 ...	1	1	3	0
6 35 02 160 ...	1	1	4	1
6 35 02 161 ...	1	1	5	1
6 35 02 166 ...	1	1	2	0
6 35 02 169 ...	1	1	3	0
6 35 02 170 ...	1	1	3	0
6 35 02 174 ...	0	0	3	0
6 35 02 175 ...	1	1	3	0
6 35 02 176 ...	1	1	3	0
6 35 02 183 ...	1	1	4	1
6 35 02 184 ...	0	0	3	0
6 35 02 187 ...	1	1	3	0
6 35 02 188 ...	1	1	2	0
6 35 02 191 ...	1	1	4	1
6 35 02 193 ...	1	1	4	1
6 35 02 196 ...	1	1	3	0
6 35 02 198 ...	1	1	4	1
6 35 02 199 ...	1	1	5	1
6 35 02 205 ...	1	1	4	1
6 35 02 206 ...	1	1	4	1
6 35 02 207 ...	1	1	5	1
6 35 02 208 ...	1	1	5	1
6 35 02 214 ...	1	1	3	0
6 35 02 216 ...	0	0	2	0
6 35 02 217 ...	1	1	2	0
6 35 02 219 ...	1	1	3	0
6 35 02 221 ...	1	1	5	1
6 35 02 222 ...	1	1	4	1
6 35 02 223 ...	1	1	4	1
6 35 02 225 ...	1	1	4	1
6 35 02 226 ...	1	1	4	1
6 35 02 227 ...	1	1	5	1
6 35 02 228 ...	1	1	5	1
6 35 02 229 ...	1	1	5	1
6 35 02 230 ...	1	1	5	1
6 35 02 231 ...	1	1	5	1
6 35 02 232 ...	1	1	4	1
6 35 02 233 ...	1	1	4	1
6 35 02 236 ...	1	1	4	1
6 35 02 237 ...	1	1	5	1



VC =



FEIN MULTIMASTER

	AMM 300 PLUS VC	AMM 500 PLUS VC	MM 300 PLUS VC	MM 500 PLUS VC
6 37 06 019 ...	0	0	3	0
6 37 19 011 ...	1	1	4	1
6 37 31 001 ...	1	0	2	0
6 37 31 002 ...	1	0	1	0
6 38 06 129 ...	0	0	1	0
6 38 06 136 ...	0	0	1	0
6 38 06 140 ...	0	0	1	0
6 38 06 141 ...	0	0	1	0
6 38 06 142 ...	0	0	1	0
6 38 06 159 ...	0	0	1	0
6 38 06 195 ...	1	3	3	1
6 38 06 204 ...	1	3	3	1
6 38 10 031 ...	2	3	5	1
6 39 03 165 ...	0	0	3	0
6 39 03 200 ...	0	0	2	0
6 39 03 201 ...	0	0	2	0
6 39 03 202 ...	0	0	2	0
6 39 03 226 ...	1	1	4	1
6 39 03 233 ...	0	0	2	0
6 39 03 234 ...	1	2	4	1
6 39 03 235 ...	1	1	3	0
6 39 03 245 ...	0	0	3	0
6 39 03 251 ...	0	1	2	0





## FEIN MULTIMASTER

	MM 700 MAX VC	AMM 700 MAX VC		MM 700 MAX VC	AMM 700 MAX VC
6 35 02 097 ...	0	0	6 35 02 224 ...	1	2
6 35 02 106 ...	0	0	6 35 02 225 ...	1	1
6 35 02 113 ...	0	0	6 35 02 226 ...	1	1
6 35 02 114 ...	0	0	6 35 02 227 ...	1	2
6 35 02 118 ...	0	0	6 35 02 228 ...	1	2
6 35 02 125 ...	0	0	6 35 02 229 ...	1	2
6 35 02 126 ...	1	1	6 35 02 230 ...	1	2
6 35 02 127 ...	1	2	6 35 02 231 ...	1	2
6 35 02 133 ...	1	1	6 35 02 232 ...	1	1
6 35 02 134 ...	1	2	6 35 02 233 ...	1	1
6 35 02 151 ...	1	1	6 35 02 236 ...	1	1
6 35 02 152 ...	1	1	6 35 02 237 ...	1	1
6 35 02 157 ...	1	1	6 35 02 238 ...	1	2
6 35 02 160 ...	1	1	6 37 06 019 ...	0	0
6 35 02 161 ...	1	2	6 37 19 011 ...	1	1
6 35 02 166 ...	0	1	6 37 31 001 ...	0	0
6 35 02 169 ...	0	1	6 37 31 002 ...	0	0
6 35 02 170 ...	0	1	6 37 31 006 ...	1	1
6 35 02 174 ...	0	0	6 38 06 129 ...	0	0
6 35 02 175 ...	0	1	6 38 06 136 ...	0	0
6 35 02 176 ...	0	1	6 38 06 140 ...	0	0
6 35 02 183 ...	1	1	6 38 06 141 ...	0	0
6 35 02 184 ...	0	0	6 38 06 142 ...	0	0
6 35 02 187 ...	0	1	6 38 06 159 ...	0	0
6 35 02 188 ...	0	1	6 38 06 195 ...	0	2
6 35 02 191 ...	1	1	6 38 06 204 ...	0	2
6 35 02 193 ...	1	1	6 38 10 031 ...	1	3
6 35 02 196 ...	1	1	6 39 03 165 ...	0	0
6 35 02 198 ...	1	1	6 39 03 200 ...	0	0
6 35 02 199 ...	1	1	6 39 03 201 ...	0	0
6 35 02 200 ...	1	2	6 39 03 202 ...	0	0
6 35 02 201 ...	1	2	6 39 03 226 ...	1	1
6 35 02 202 ...	1	2	6 39 03 233 ...	0	0
6 35 02 203 ...	1	2	6 39 03 234 ...	1	2
6 35 02 204 ...	1	1	6 39 03 235 ...	0	1
6 35 02 205 ...	1	1	6 39 03 236 ...	2	2
6 35 02 206 ...	1	1	6 39 03 237 ...	1	1
6 35 02 207 ...	1	1	6 39 03 238 ...	1	1
6 35 02 208 ...	1	2	6 39 03 239 ...	2	2
6 35 02 213 ...	0	1	6 39 03 240 ...	1	1
6 35 02 214 ...	0	1	6 39 03 241 ...	1	1
6 35 02 215 ...	0	1	6 39 03 242 ...	1	1
6 35 02 216 ...	0	0	6 39 03 243 ...	1	1
6 35 02 217 ...	0	1	6 39 03 244 ...	1	1
6 35 02 218 ...	0	1	6 39 03 245 ...	0	0
6 35 02 219 ...	0	1	6 39 03 246 ...	3	3
6 35 02 220 ...	0	1	6 39 03 247 ...	3	3
6 35 02 221 ...	1	1	6 39 03 248 ...	3	3
6 35 02 222 ...	1	1	6 39 03 251 ...	0	0
6 35 02 223 ...	1	1			

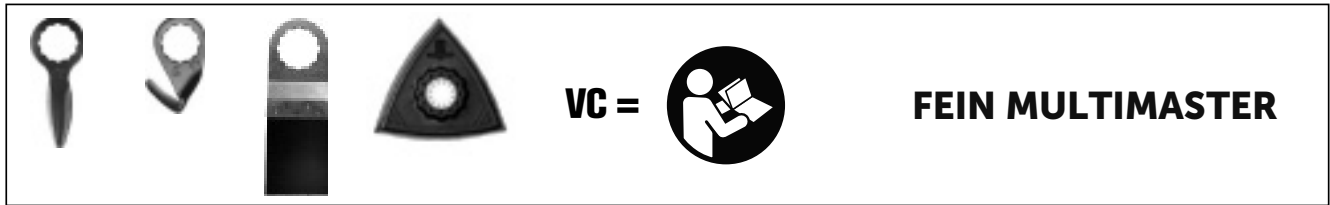

	MM 700-1.7 MM 700-1.7Q	AMM 700-1.7Q		MM 700-1.7 MM 700-1.7Q	AMM 700-1.7Q		MM 700-1.7 MM 700-1.7Q	AMM 700-1.7Q
	VC	VC		VC	VC		VC	VC
6 35 02 102 ...	0	0	6 38 06 140 ...	0	1	6 39 03 154 ...	1	1
6 35 02 103 ...	0	1	6 38 06 141 ...	0	1	6 39 03 155 ...	1	1
6 35 02 115 ...	0	1	6 38 06 195 ...	0	1	6 39 03 156 ...	1	1
6 35 02 116 ...	0	1	6 38 06 204 ...	0	1	6 39 03 157 ...	1	1
6 35 02 119 ...	1	0	6 39 03 072 ...	1	0	6 39 03 160 ...	2	2
6 35 02 120 ...	1	1	6 39 03 073 ...	1	0	6 39 03 161 ...	1	1
6 35 02 121 ...	1	1	6 39 03 076 ...	1	0	6 39 03 162 ...	1	1
6 35 02 122 ...	1	1	6 39 03 079 ...	1	0	6 39 03 163 ...	1	0
6 35 02 123 ...	1	1	6 39 03 081 ...	2	2	6 39 03 166 ...	1	1
6 35 02 124 ...	1	1	6 39 03 082 ...	1	1	6 39 03 168 ...	2	2
6 35 02 135 ...	1	1	6 39 03 083 ...	1	0	6 39 03 169 ...	2	2
6 35 02 136 ...	1	1	6 39 03 087 ...	1	0	6 39 03 170 ...	2	2
6 35 02 138 ...	1	1	6 39 03 095 ...	1	0	6 39 03 171 ...	2	2
6 35 02 147 ...	1	1	6 39 03 097 ...	1	1	6 39 03 172 ...	1	0
6 35 02 148 ...	1	1	6 39 03 099 ...	2	2	6 39 03 173 ...	1	0
6 35 02 155 ...	0	1	6 39 03 101 ...	1	1	6 39 03 174 ...	1	1
6 35 02 158 ...	0	0	6 39 03 103 ...	1	0	6 39 03 176 ...	1	1
6 35 02 162 ...	1	1	6 39 03 104 ...	1	0	6 39 03 179 ...	2	2
6 35 02 163 ...	1	1	6 39 03 105 ...	1	1	6 39 03 181 ...	1	1
6 35 02 164 ...	1	1	6 39 03 107 ...	1	1	6 39 03 182 ...	3	3
6 35 02 165 ...	1	1	6 39 03 108 ...	1	0	6 39 03 183 ...	1	0
6 35 02 167 ...	0	1	6 39 03 109 ...	1	0	6 39 03 184 ...	1	0
6 35 02 168 ...	0	1	6 39 03 110 ...	1	0	6 39 03 185 ...	1	0
6 35 02 172 ...	0	1	6 39 03 111 ...	2	2	6 39 03 186 ...	1	0
6 35 02 173 ...	0	1	6 39 03 113 ...	1	1	6 39 03 189 ...	1	1
6 35 02 177 ...	0	1	6 39 03 114 ...	1	1	6 39 03 190 ...	2	2
6 35 02 178 ...	0	1	6 39 03 115 ...	1	0	6 39 03 191 ...	1	1
6 35 02 179 ...	0	1	6 39 03 116 ...	2	2	6 39 03 194 ...	2	2
6 35 02 183 ...	1	2	6 39 03 117 ...	2	2	6 39 03 195 ...	2	2
6 35 02 185 ...	1	1	6 39 03 118 ...	1	0	6 39 03 196 ...	1	1
6 35 02 186 ...	0	0	6 39 03 120 ...	1	0	6 39 03 198 ...	2	2
6 35 02 189 ...	0	1	6 39 03 121 ...	1	0	6 39 03 206 ...	1	1
6 35 02 190 ...	0	1	6 39 03 122 ...	1	0	6 39 03 207 ...	1	1
6 35 02 192 ...	1	1	6 39 03 123 ...	2	2	6 39 03 208 ...	1	1
6 35 02 194 ...	1	1	6 39 03 124 ...	1	0	6 39 03 209 ...	1	1
6 35 02 195 ...	1	1	6 39 03 125 ...	2	2	6 39 03 210 ...	1	1
6 35 02 196 ...	0	1	6 39 03 127 ...	1	0	6 39 03 211 ...	1	1
6 35 02 209 ...	1	1	6 39 03 128 ...	1	1	6 39 03 212 ...	1	0
6 35 02 210 ...	1	1	6 39 03 129 ...	1	1	6 39 03 217 ...	1	1
6 35 02 211 ...	1	1	6 39 03 131 ...	1	1	6 39 03 221 ...	3	3
6 35 02 212 ...	1	1	6 39 03 132 ...	1	1	6 39 03 222 ...	3	3
6 35 02 234 ...	1	1	6 39 03 133 ...	1	1	6 39 03 223 ...	3	3
6 35 02 235 ...	1	1	6 39 03 143 ...	2	2	6 39 03 227 ...	1	1
6 37 06 018 ...	0	1	6 39 03 144 ...	1	1	6 39 03 228 ...	3	3
6 37 31 001 ...	0	0	6 39 03 146 ...	1	1	6 39 03 229 ...	2	2
6 37 31 002 ...	0	0	6 39 03 147 ...	1	0	6 39 03 230 ...	3	3
6 37 31 005 ...	0	1	6 39 03 152 ...	1	1	6 39 03 231 ...	2	2
6 38 06 129 ...	0	1	6 39 03 153 ...	1	1			
6 38 06 136 ...	0	1						

VC 0 < 2,5 m/s<sup>2</sup> VC 1 < 5,0 m/s<sup>2</sup> VC 2 < 7,0 m/s<sup>2</sup> VC 3 < 10 m/s<sup>2</sup> VC 4 < 15 m/s<sup>2</sup> VC 5 > 15 m/s<sup>2</sup>





### 3 LETÁ ZÁRUKA FEIN PLUS

#### Zaregistrujte se a zajistěte si 3letou záruku.

Jednoduše zaregistrujte zařízení online a prodlužte si záruku na 3 roky.

[www.fein.com/warranty](http://www.fein.com/warranty)



FEIN.CZ

Otisk:

DE: C. & E. Fein GmbH (Okresní soud Ulm, HRB 702155), Hans-Fein-Straße 81, 73529 Schwäbisch Gmünd-Bargau  
Výkonný ředitel: Dr. Christoph Weiß

CS: FEIN elektronářadí, s.r.o., Tel: +421 903 419 006, [www.fein.cz](http://www.fein.cz)



4 014586 478258

Vytisknuto v Německu. Veškeré údaje a obrázky bez záruky. Technické změny vyhrazeny. Ceny od ledna 2024. 1 88 70 520 11 0 01.24 CS



**TOOLimpex**  
CZECH REPUBLIC s.r.o.

Hrabinská 498/19, 737 01 Český Těšín, Česka republika  
Mobil: +420 731 018 782